



FACULTAD DE ARQUITECTURA Y DISEÑO

PROPUESTA INTERIORISTA PARA EL MEJORAMIENTO DE ÁREAS DEL
COLEGIO DE ECONOMISTAS DE PICHINCHA

Trabajo de Titulación presentado en conformidad con los requisitos
establecidos para optar por el título de Arquitecta Interior

Profesor guía

Mgt. Pablo Mauricio López López

Autora

Daniela Fernanda Cevallos Rodríguez

Año

2017

DECLARACIÓN DEL PROFESOR GUÍA

“Declaro haber dirigido este trabajo a través de reuniones periódicas con el estudiante, orientando sus conocimientos y competencias para un eficiente desarrollo del tema escogido y dando cumplimiento a todas las disposiciones vigentes que regulan los Trabajos de Titulación”

Pablo Mauricio López López
Magister
C.C. 1705600367

DECLARACIÓN DEL PROFESOR CORRECTOR

“Declaro haber revisado este trabajo, dando cumplimiento a todas las disposiciones vigentes que regulan los Trabajos de Titulación”

Gustavo Raúl Valencia Aguilar
Magister
C.C. 1703753051

DECLARACIÓN DE AUTORÍA DEL ESTUDIANTE

“Declaro que este trabajo es original, de mi autoría, que se han citado las fuentes correspondientes y que en su ejecución se respetaron las disposiciones legales que protegen los derechos de autor vigentes”

Daniela Fernanda Cevallos Rodríguez
C.C. 1721118204

AGRADECIMIENTOS

A mi familia y amigos por el apoyo incondicional que nunca ha faltado, les agradezco de todo corazón por creer en mí y darme las fuerzas necesarias para culminar mi trabajo.

DEDICATORIA

Este trabajo va dedicado a mi madre, por su ejemplo de perseverancia en todas las actividades de la vida. Gracias a su constancia y deseos de superación. A los señores economistas del CEP por la defensa profesional a su gremio. Por último, a las futuras generaciones para que crean principalmente en ellos mismo y así poder lograr todo lo que se propongan.

RESUMEN

El Colegio de Economistas de Pichincha es un gremio encargado de servir a la comunidad y a sus socios prestando capacitaciones permanentes y servicios generales de carácter profesional al público interesado. Es por esto que se ha decidido realizar una intervención interiorista arquitectónica para readecuar y mejorar las áreas de esta institución, satisfaciendo las necesidades de los usuarios a fin de que estos espacios sean funcionales y realicen sus tareas adecuadamente.

De esta manera se proponen nuevas zonas, reubicación de áreas y diseño para la institución en espacios tanto públicas como privadas, basándose en un concepto que permita visualizar la funcionalidad, el confort, el estilo y la estética. Por lo tanto la utilización de color, iluminación, materiales y mobiliario acompañado de instalaciones generales son importantes para obtener como resultado un nuevo gremio profesional que dispongan de amplias zonas y servicios a la comodidad de los ocupantes.

Finalmente, con el cambio de esta institución se logrará cumplir con los objetivos planteados, satisfacer a los usuarios y también dar identidad al Colegio de Economistas de Pichincha para iniciar con mejores servicios tanto para el profesional como el estudiante universitario que son los principales en frecuentar este gremio.

ABSTRACT

The College of Economists of Pichincha is an institution in charge of serving the community and its members, providing permanent training and general services of a professional nature to the interested public. That is why it has been decided to carry out an architectural interior intervention to readjust and improve the areas of this institution, meeting the needs of users so that these spaces are functional and perform their tasks properly.

In this way, new areas are proposed, relocating and designing them for the institution in both public and private spaces, based on a concept that allows visualizing functionality, comfort, style and aesthetics. Therefore the use of color, lighting, materials and furniture accompanied by general facilities are important to obtain as a result of a new professional guild that have wide areas and services to the comfort of the occupants.

Finally, with the change of this institution it will achieve to meet objectives, satisfy users and also give identity to the College of Economists of Pichincha to start with better services for both the professional and the university student who frequent this institution.

ÍNDICE

Tema.....	1
Introducción.....	1
Justificación del tema.....	2
Objetivo general.....	3
Objetivos específicos.....	3
Alcance del tema.....	4
Análisis FODA.....	5
Análisis IRM.....	6
Análisis de la edificación a intervenir.....	8
Fotografías del área.....	9
1. CAPÍTULO I. MARCO TEÓRICO.....	12
1.1. Marco Histórico.....	12
1.1.1. Introducción.....	12
1.1.2. Historia de los gremios a nivel mundial.....	14
1.1.3. Colegios profesionales en Ecuador.....	16
1.1.4. Conclusión y aporte.....	17
1.2. Marco Conceptual.....	18
1.2.1. ¿Qué es un gremio?.....	18
1.2.2. ¿Qué es un colegio profesional?.....	19
1.2.2.1. Funciones de un colegio profesional.....	19
1.2.2.2. Espacios requeridos.....	20
1.3. Marco Tecnológico.....	30
1.3.1. Introducción.....	30
1.3.2. Ahorro energético.....	30

1.3.3. Climatización y acústica.....	32
1.3.4. Baterías sanitarias.....	33
1.4. Marco Edificio.....	34
1.4.1. Introducción.....	34
1.5. Marco Referencial.....	37
1.5.1. Introducción.....	37
1.5.2. REFERENTE I: COAM.....	37
1.5.2.1. Sitio, entorno y contexto.....	37
1.5.2.2. Partido arquitectónico.....	39
1.5.2.3. Conclusión y aporte.....	44
1.5.3. REFERENTE II: Oficinas ACBC.....	45
1.5.3.1. Sitio, entorno y contexto.....	45
1.5.3.2. Partido arquitectónico.....	46
1.5.3.3. Conclusión y aporte.....	50
1.5.4. REFERENTE III: Oficinas Covalco.....	50
1.5.4.1. Sitio, entorno y contexto.....	51
1.5.4.2. Partido arquitectónico.....	52
1.5.4.3. Conclusión y aporte.....	55
1.5.5. REFERENTE IV: Unidad de Garantías Penales Ambato.....	55
1.5.5.1. Sitio, entorno y contexto.....	56
1.5.5.2. Partido arquitectónico.....	57
1.5.5.3. Conclusión y aporte.....	59
2. CAPÍTULO II. PLANTEAMIENTO DE HIPÓTESIS.....	60
2.1. Matriz investigativa.....	61
2.2. Encuestas realizadas a clientes.....	62

2.2.1. Resultados de las encuestas a los clientes.....	62
2.3. Hipótesis I.....	70
2.3.1. Análisis y comprobación de la Hipótesis I.....	71
2.3.2. Diagnóstico.....	72
2.3.3. Conclusiones.....	73
2.3.4. Recomendaciones.....	73
2.4. Hipótesis II.....	74
2.4.1. Análisis y comprobación de la Hipótesis II.....	74
2.4.2. Diagnóstico.....	75
2.4.3. Conclusiones.....	77
2.4.4. Recomendaciones.....	77
2.5. Hipótesis III.....	78
2.5.1. Entrevista realizada a la Arq. María Jimena Vacas.....	78
2.5.1.1. Resultados de la entrevista a la Arq. Jimena Vacas.....	78
2.5.2. Análisis y comprobación de la Hipótesis III.....	81
2.5.3. Diagnóstico.....	82
2.5.4. Conclusiones.....	84
2.5.5. Recomendaciones.....	84
2.6. Hipótesis IV.....	85
2.6.1. Análisis y comprobación de la Hipótesis IV.....	85
2.6.2. Diagnóstico.....	86
2.6.3. Conclusiones.....	86
2.6.4. Recomendaciones.....	87

3. CAPÍTULO III. ANÁLISIS DEL SITIO, ENTORNO Y CONTEXTO.....	88
3.1. Introducción.....	88
3.2. Análisis del sitio.....	89
3.2.1. Ubicación.....	89
3.2.2. Orientación.....	90
3.2.3. Análisis de la infraestructura.....	90
3.2.3.1. Estructura.....	90
3.2.3.2. Materiales (acabados).....	91
3.3. Análisis del entorno.....	94
3.3.1. Medio natural.....	94
3.3.1.1. Asoleamiento.....	94
3.3.1.2. Clima.....	95
3.3.1.3. Vientos.....	95
3.3.1.4. Lluvias.....	96
3.3.1.5. Vegetación.....	96
3.3.2. Medio artificial.....	97
3.3.2.1. Accesibilidad.....	97
3.3.2.2. Contaminación.....	99
3.3.2.3. Hitos y sitios cercanos.....	99
3.3.2.4. Tipos de infraestructuras vecinas.....	99
3.3.2.5. Servicios básicos.....	100
3.4. Contexto.....	100

4. CAPÍTULO IV. PROPUESTA.....	101
4.1. Propuesta teórica.....	101
4.2. Sistema de necesidades, actividades y espacios.....	102
4.3. Programa arquitectónico interiorista.....	104
4.4. Grilla de relaciones funcionales.....	112
4.5. Diagrama de relaciones funcionales.....	113
4.6. Diagrama de flujos.....	114
4.7. Zonificación.....	115
4.8. Plan masa.....	116
REFERENCIAS.....	117
ANEXOS.....	122

Tema:

Propuesta interiorista para el mejoramiento de áreas del Colegio de Economistas de Pichincha.

Introducción:

El Colegio de Economistas de Pichincha es un organismo sin fines de lucro cuyo objetivo es apoyar a la comunidad y a sus agremiados, este se encarga de presentar mensualmente publicaciones, estadísticas de carácter económico y realizar capacitaciones permanentes a sus agremiados.

El CEP se encuentra ubicado en la calle Ñaquito y Juan Pablo Sanz en la ciudad de Quito; desde 1987 el inmueble ha servido como sede de este gremio para ofrecer servicios de carácter profesional a los socios. Actualmente el Colegio de Economistas de Pichincha cuenta con 3317 socios activos de los cuales 20 pertenecen al directorio de la institución.

Sin embargo esta edificación no cuenta con los espacios adecuados para realizar las actividades de la institución de una manera óptima, ya sea para el uso de los socios y/o las personas del directorio. Por lo tanto la infraestructura necesita un rediseño para cubrir las necesidades de los ocupantes en cuanto a distribución de áreas mejoradas y circulación de espacios, como también la creación de nuevas zonas y remodelación de áreas afectadas.

De lo antes mencionado se entiende que hay una necesidad de aplicar los conocimientos de arquitectura interior para poder resolver problemas que actualmente existen en el Colegio de Economistas de Pichincha; esta propuesta de rediseño se enfocará en la zona de la planta baja que conforma las áreas de oficinas, hall de ingreso, auditorio, biblioteca, sala de espera, aulas para capacitaciones, sala de conferencias del directorio, cafetería, servicios higiénicos y bodega.

Dichos espacios son los más importantes para intervenir en el rediseño y proponer nuevas soluciones de funcionalidad, con el fin de alcanzar espacios cómodos para el uso del directorio, ofreciendo capacitaciones a los socios y servicios al público en general interesado, realizando actividades que acostumbran hacer en espacios que respondan a los requerimientos de los usuarios.

Justificación del tema:

El Colegio de Economistas de Pichincha (CEP) requiere de una propuesta interiorista en los espacios de la planta baja aptas para sus actividades y necesidades como son: zona administrativa, auditorio, de servicio, profesional y complementarios, que son indispensables en un espacio para un gremio, es decir, las personas que participan en esta edificación necesitan un mejoramiento de áreas para mayor comodidad, organización, facilidad de accesos y brindar servicios a los socios como también al público en general.

Hasta ahora el CEP cuenta con 3317 socios activos de los cuales 20 pertenecen al directorio de la institución que realizan principalmente capacitaciones a sus agremiados, eventos sociales, conferencias, entre otras actividades en espacios no funcionales, sin intervención arquitectónica ni diseño para cubrir todas las necesidades de estas personas.

La edificación necesita espacios modernos y estéticos con acabados actualizados que conviertan de este lugar una institución de prestigio dentro de un sector moderno como es el norte de Quito donde existen varios colegios de diferentes profesiones que se encuentran ubicados en la misma zona. Para lograr esto, se debe analizar todos los requerimientos para esta tipología de un colegio profesional, como por ejemplo la adecuación, los detalles constructivos y ambientación de cada área, como también el diseño de mobiliario que vaya de acuerdo con el espacio disponible en cada áreas ya sea abierta o cerrada.

El espacio de la edificación es amplio para poder intervenir y hacer una nueva propuesta de distribución, flujos de circulación, acabados y áreas funcionales, incluyendo los conceptos y conocimientos de arquitectura interior para realizar un proyecto completo que contenga una propuesta de iluminación (ahorro energético), acústica, climatización, materiales adecuados (acabados) y sobre todo espacios funcionales para las áreas a intervenir de la institución con sus respectivas características.

Objetivo general:

Realizar una propuesta interiorista para el mejoramiento y adecuación de áreas del Colegio de Economistas de Pichincha

Objetivos específicos:

- Diseñar áreas de circulación y distribución funcionales que faciliten el acceso a las diferentes zonas de la institución (CEP).
- Aplicar conocimientos de arquitectura interior sobre equipamiento, instalaciones eléctricas, climatización/acústica, materialidad y tecnología, para proyectar un diseño que responda a los requerimientos de los usuarios.
- Diseñar áreas, accesos y salidas funcionales y cómodas para permitir el ingreso de personas con movilidad reducida.

Alcance del tema:

Este rediseño pretende readecuar los espacios poco funcionales de esta infraestructura para las personas que realizan actividades en la institución, dando importancia a los lugares más destacados del CEP, como es la planta baja de esta edificación, ya que es el espacio que se concentran las áreas de bienvenida del edificio, la imagen del gremio y las áreas de mayor uso por parte de los socios.

Por ser un gremio que ofrece atención profesional (capacitaciones y conferencias) a un gran número de socios economistas de Pichincha, se debe considerar a las personas con movilidad reducida (PMR) como parte del público que ingresará al CEP, es decir, se debe diseñar espacios que faciliten el acceso y salidas para estas personas, como también las áreas de la institución para que puedan hacer uso de dichos espacios.

Es importante permitir el acceso a PMR sin restricciones a cualquier institución pública, para crear un diseño universal que incluya espacios cómodos, pasillos y rampas amplias, con el propósito de que puedan acceder fácilmente y que su capacidad especial no sea ningún impedimento.

Además de la readecuación de espacios y circulación, el acceso a PMR y el rediseño interiorista, el CEP necesita nuevo equipamiento (mobiliario), instalaciones eléctricas, materialidad, climatización/acústica y tecnología que vaya de acuerdo con la nueva propuesta, analizando las condiciones que requiere cada espacio para que pueda funcionar correctamente con los usuarios y también dependiendo del uso que corresponda, aplicando los conocimientos de arquitectura interior, las últimas tendencias en tecnología y usando un criterio estructural para poder modificar ciertas paredes que impide una buena distribución del espacio en la institución.

Análisis FODA

Tabla 1. FODA

Fortalezas	Oportunidades
<p>1. El Colegio de Economistas de Pichincha tiene una gran frecuencia de personas en sus instalaciones, entonces es importante la necesidad de rediseñar el espacio.</p> <p>2. La infraestructura del instituto es apta y amplia para hacer cambios ya sea en los materiales y distribución del espacio.</p> <p>3. La zona donde está ubicada es pública y se brindará una mejor atención a quienes entren en el sitio.</p> <p>4. Se pueden hacer modificaciones al derrocar paredes.</p>	<p>1. Se rescata una edificación importante dentro de una zona de trabajo.</p> <p>2. La edificación tiene áreas ya existentes para mejorar de una manera funcional.</p> <p>3. Aplicando materiales nuevos, la edificación tendrá más iluminación y ventilación.</p> <p>4. Con la nueva distribución del espacio permitirá usar las áreas desperdiciadas.</p>
Debilidades	Amenazas
<p>1. Algunas áreas y circulaciones son pequeñas para adaptar a las medidas de una persona con silla de ruedas.</p> <p>2. Por sus construcciones vecinas es imposible hacer nuevas ventanas para dar más iluminación.</p> <p>3. En el Colegio de Economistas hay mucha desorganización en la zona de bodegas.</p> <p>4. No hay suficientes estacionamientos.</p>	<p>1. La ubicación de la edificación tiene como amenaza la delincuencia que existe por su calle principal.</p> <p>2. El estacionamiento que pertenece al Colegio de Economistas cubre el ingreso principal al momento de estacionar vehículos.</p> <p>3. La infraestructura de otros Colegios ubicados en el mismo sector son más modernos.</p> <p>4. Existen muchos espacios desperdiciados dentro de la infraestructura.</p>

Análisis IRM:

- a) Según el Informe de Regulación Metropolitana el área total del terreno es de 1007 m². y el área total de construcción es de 3488.33 m².
- b) No tiene algún impedimento en cuanto a mantener la estructura, como paredes, ventanas, puertas, etc.
- c) Su uso principal para la edificación es múltiple.
- d) La edificación dispone de un total de 6 pisos con una altura frontal de 24m.
- e) El área total a intervenir en este proyecto es de 795.64m² que corresponde a la planta baja de la edificación.

El Informe de Regulación Metropolitana indica que esta edificación no tiene impedimento para mantener la estructura, es así que se podría modificar ciertas paredes internas para la readecuación de algunos espacios necesarios. Aunque es importante tomar en cuenta las columnas y algunos elementos arquitectónicos que no se pueden cambiar debido a que forman parte de la estructura y resistencia del edificio.

Por otro lado esta construcción cuenta con los servicios básicos e instalaciones, ya que está ubicado en una zona urbana que actualmente funciona como sede del Colegio de Economistas de Pichincha.

INFORME DE REGULACIÓN METROPOLITANA

● ICUS ● IRM ● Incremento pisos
🔑 Iniciar sesión 🏠 Inicio

Informe de Regulación Metropolitana (IRM)

IRM PRELIMINAR
 El IRM debe ser obtenido en: [Administración Zonal Norte \(Eugenio Espejo\)](#)

INFORMACIÓN CATASTRAL DEL LOTE EN UNIPROPIEDAD *

PROPIETARIO
 C.C./R.U.C.: 00*****00
 Nombre: COLEGIO DE ECONOMISTAS D QUITO

DATOS TÉCNICOS DEL LOTE

Número de predio: 21878
 Geo clave: 170104120206008111
 Clave catastral anterior: 11105 07 006 000 000 000
 En derechos y acciones: NO
 Área de lote (escritura): 1007,00 m2
 Área de lote (levantamiento): 0,00 m2
 ETAM (SU) - Según Ord.#269: 3,06 % (-+30,99 m2)
 Área bruta de construcción total: 3488,33 m2
 Frente del lote: 29,71 m
 Administración zonal: NORTE
 Parroquia: ÑAQUITO
 Barrio / Sector: LA CAROLINA

CALLES

#	Fuente	* Nombre	Ancho (m)	Referencia	Radio curva de retorno	* Nomenclatura
1	IRM	ÑAQUITO	0			
2	SIREC-Q	ÑAQUITO	0			E2

Para modificar o eliminar la información de las vías cuya fuente es el sistema SIREC-Q marcadas con (*), debe acercarse a la jefatura zonal de catastro de la Administración Zonal respectiva

REGULACIONES

<p>ZONA</p> <p>Zonificación: A24 (A612-50)</p> <p>Lote mínimo: 600 m2</p> <p>Frente mínimo: 15 m</p> <p>COS total: 600 %</p> <p>COS en planta baja: 50 %</p> <p>Forma de ocupación del suelo: (A) Aislada</p> <p>Uso principal: (M) Múltiple</p>	<p>PISOS</p> <p>Altura: 48 m</p> <p>Número de pisos: 12</p>	<p>RETIROS</p> <p>Frontal: 5 m</p> <p>Lateral: 3 m</p> <p>Posterior: 3 m</p> <p>Entre bloques: 6 m</p>
---	--	---

Clasificación del suelo: (SU) Suelo Urbano
 Servicios básicos: SI

AFECCIONES

OBSERVACIONES

NOTAS

- Los datos aquí representados están referidos al Plan de Uso y Ocupación del Suelo e instrumentos de planificación complementarios, vigentes en el DMQ.
- * Esta información consta en los archivos catastrales del MDMDQ. Si existe algún error acercarse a las unidades desconcentradas de Catastro de la Administración Zonal correspondiente para la actualización y corrección respectiva.
- Este informe no representa título legal alguno que perjudique a terceros.
- Este informe no autoriza ningún trabajo de construcción o división de lotes, tampoco autoriza el funcionamiento de actividad alguna.
- El ETAM es el "Error Técnico Aceptable de Medición", expresado en porcentaje y m2, que se acepta entre el área establecida en el título de propiedad (escritura) y el área del levantamiento del terreno, dentro del proceso de regularización de excedentes y diferencias de áreas de acuerdo a los artículos 481 y 481.1 del COOTAD y a la Ordenanza Metropolitana 269.
- Para iniciar cualquier proceso de habilitación de la edificación del suelo o actividad, se deberá obtener el IRM respectivo en la administración zonal correspondiente.
- Este informe tendrá validez durante el tiempo de vigencia del PUOS.
- Para la habilitación de suelo y edificación los lotes ubicados en área rural solicitará a la EPMAPS factibilidad de servicios de agua potable y alcantarillado.

© Municipio del Distrito Metropolitano de Quito
 Secretaría de Territorio Hábitat y Vivienda
 2011 - 2016

V(3.6-3.0)
 Powered by [Aplinfo](#)

Figura 1. Informe de Regulación Metropolitana

Tomado de: Municipio del Distrito Metropolitano de Quito. (2015)

Análisis de la edificación a intervenir:

Ubicación

Dirección: Calles Iñaquito y Juan Pablo Sanz (Sector Iñaquito)



Figura 2. Ubicación extendida de la edificación

Adaptado de: Google Earth. (2014)

Implantación

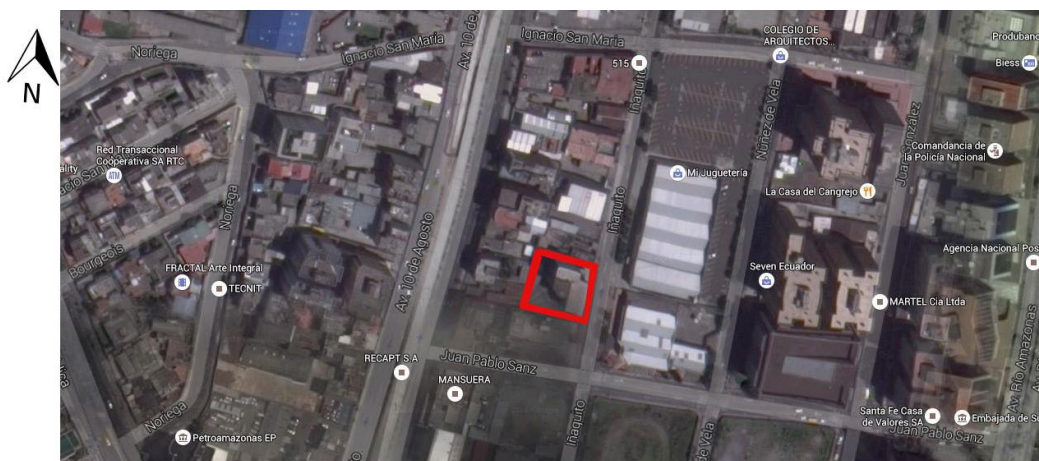

Figura 3. Implantación de la edificación

Adaptado de: Google Earth. (2014)

Fotografías del área:

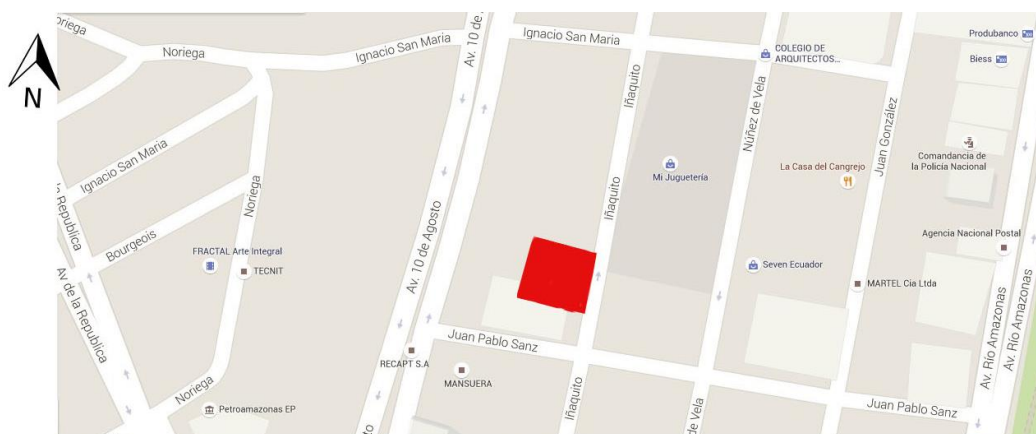

Figura 4. Ingreso principal a la edificación



Figura 5. Fachada principal de la edificación



Figura 6. Oficina presidencia



Figura 7. Oficina secretaría



Figura 8. Librería



Figura 9. Bodega



Figura 10. Auditorio



Figura 11. Auditorio

CAPÍTULO I – Marco Teórico:

1.1. Marco Histórico:

1.1.1 Introducción:

El Colegio de Economistas de Pichincha (CEP) ha brindado sus servicios hace 100 años a la ciudad de Quito y a toda la provincia, como su misión claramente lo expresa, la institución se ocupa de “trabajar por los intereses de los asociados e identificar sus necesidades de capacitación formando un capital humano que apoye el cumplimiento de los objetivos del Colegio y que aporte a la construcción de una sociedad más justa y solidaria.” (Colegio de Economistas de Pichincha, 2015). Siendo así, el CEP realiza diferentes actividades ya sea dentro o fuera de la institución con el fin de apoyar a los agremiados y dar alternativas económicas para el país, analizando los problemas y soluciones.



Figura 12. Colegio de Economistas de Pichincha

Tomada de: Colegio de Economistas de Pichincha. (2015)

La institución se encarga de capacitar a sus agremiados y socios para fortalecer los conocimientos sobre la economía “(...) propiciando propuestas de transformación social y económica para lograr un desarrollo sostenible y equitativo en el país.” (Colegio de Economistas de Pichincha, 2015). El CEP tiene varios objetivos generales para el beneficio de los socios y agremiados, así también para los que pertenecen al directorio de la institución, brindándoles conferencias de interés nacional, regional y mundial económicamente hablando, con el fin de analizar la realidad que vive el país estudiando la problemática, los avances o descensos económicos que ha tenido estos últimos años y buscar una solución para resolver problemas que se presentan.



Figura 13. Conferencia por parte del directorio en el CEP
Tomado de: Colegio de Economistas de Pichincha. (2015)

De lo mencionado anteriormente, una institución, un gremio o una sede profesional, ha ido evolucionando a lo largo del tiempo según las necesidades de los ocupantes, ya que poco a poco requieren nuevos espacios donde puedan desarrollar sus actividades y cubrir todas sus necesidades posibles para mayor comodidad y servicio. A continuación se detallará la evolución de estos gremios que existen actualmente en la sociedad ecuatoriana y la importancia que tienen como profesionales.

1.1.2 Historia de los gremios a nivel mundial:

La historia de estas organizaciones empezó a mediados del siglo X, al pasar el tiempo estas asociaciones fueron creciendo, las personas se organizaban de acuerdo a las funciones que surgían de las actividades económicas, iniciando con tres categorías (aprendiz, compañero y maestro). Los espacios donde ellos realizaban sus actividades eran en pequeñas áreas, ya que el número de individuos asociados no era masivo. Posteriormente los gremios ocuparon una posición de poder en las ciudades importantes, así mismo surgieron los sindicatos de obreros organizados que eran reprimidos por sus autoridades de una forma cruel, entonces fue así como nació este tipo de asociaciones para compartir ideas que traten temas como política, economía, derechos de los obreros, etc.



Figura 14. Gremios de la Edad Media

Tomado de: Los ojos de hipatia. (2016)

Estos gremios se ampliaron y se dividieron de acuerdo a las ramas de conocimiento, se organizaron de acuerdo a las necesidades que aparecían en su medio donde funcionaban e implementaron nuevas maneras para contribuir con la sociedad. Los espacios requeridos obviamente crecieron y por motivos de comodidad y eficiencia en la labor distribuyeron áreas para cada

departamento, ya sea el personal de atención, los agremiados y los socios de cada institución.



Figura 15. División de gremios

Tomado de: Los ojos de hipatia. (2016)

Actualmente existen gremios de diferentes ámbitos (político, social, económico) que contribuyen de alguna manera a la sociedad con sus conocimientos, funcionando a través de un directorio que guía y organiza a cada institución. Con el paso del tiempo debido a la evolución, la tecnología y las necesidades de los seres humanos, se crearon áreas y zonas para realizar sus actividades necesarias ya sea oficinas para el directorio principal, sala de capacitaciones para sus socios, salas de conferencias para compartir ideas y conclusiones, auditorios, entre otros espacios que la institución requiera.

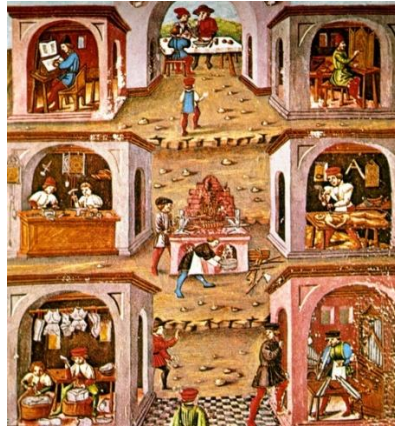

Figura 16. Colegio Oficial de Arquitectos de Madrid

Tomado de: COAM. (2016)

1.1.3 Colegios profesionales en Ecuador:

Actualmente la mayoría de los colegios profesionales de Quito se concentran en la misma zona, es decir, son edificaciones vecinas que tienen ciertas necesidades en común para sus agremiados o socios, estos comparten espacios para sus labores y funciones de la institución, además se distribuyen de diferentes maneras dependiendo del departamento y zona social, para alcanzar un orden de las personas que pertenecen al directorio y con esto formar un colegio profesional que sea organizado, prestigioso, que colabore con la sociedad y compartir sus conocimientos en sus áreas disponibles ya sea para dar capacitaciones, conferencias, temas relacionados con su profesión, etc.

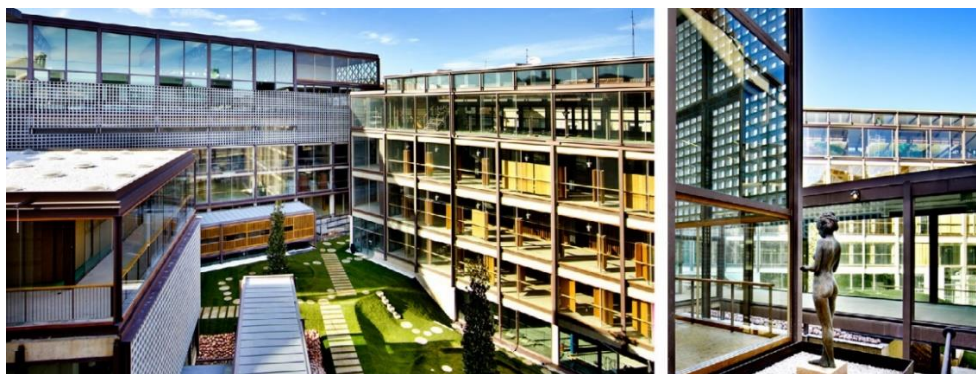

Figura 17. Colegio de Arquitectos del Ecuador

Tomado de: San María ignacio. (2014)

Un colegio profesional siempre está a disposición y beneficio de sus agremiados cumpliendo varias funciones como:

“Actuar y participar en los Consejos u Organismos consultivos de la Administración en la materia de competencia de cada una de las profesiones; estar representados en los Patronatos Universitarios y tener

presencia en la redacción de los planes de estudios y centros donde se impartan las titulaciones adheridas al colegio; atribuciones de facultades disciplinarias dentro de la organización propia y estatutaria de los colegios; procurar la armonía y colaboración entre los colegiados, impidiendo la competencia desleal entre los mismos; en esta línea deben impedir a la vez el intrusismo profesional y el desarrollo de la profesión en competencia desleal.” (El Blog Samón, 2010)

Existen varios colegios profesionales en el país que cumplen con la visión y misión que se proponen, con el propósito de dar lo mejor a sus socios y aportar con la sociedad, entre los gremios más destacados y prestigiosos están los siguientes:

- Colegio de Arquitectos del Ecuador
- Colegio de Ingenieros Civiles de Pichincha
- Colegio de Abogados de Pichincha
- Colegio de Odontólogos de Pichincha
- Colegio Médico de Pichincha

1.1.4 Conclusión y aporte:

Una sede de un colegio profesional siempre va a necesitar de espacios para hacer uso de ellos, requiriendo funcionalidad para sus actividades cotidianas, y brindar buenos servicios por parte de los gremios, además es un lugar donde se van a desarrollar ideas y conclusiones acerca de su profesión, contribuyendo con la sociedad y beneficiando su prestigio como profesionales.

Su objetivo como gremio es dar a conocer temas que se relacionen con sus conocimientos profesionales en espacios funcionales dentro áreas dispuestas a responder con las necesidades de ellos, tomando en cuenta las diferentes tipologías necesarias para un diseño interiorista que cumpla con los requerimientos de estos. Para alcanzar un buen funcionamiento se debe

analizar todas las actividades y el número de personas que funcionan en un área determinada, sin dejar atrás conceptos ergonómicos que se refiere al confort dentro de una zona de trabajo y demás características que son importantes para un análisis de los clientes y lugar a intervenir.

1.2. Marco Conceptual:

1.2.1. ¿Qué es un Gremio?:

Un gremio es un grupo de personas que tienen similares niveles culturales, sociales y económicos que persiguen el mismo fin, para realizar distintas actividades de una profesión en común. “La palabra gremio viene del latín *gremium*, que originariamente significa seno, regazo, lugar en que naturalmente se recogen o sujetan varias cosas agrupadas. Solo después pasa a significar seno de una institución o agrupación de trabajadores.” (Etimologías de Chile, 2016).

Actualmente los gremios profesionales están conformados por una directiva, siendo los principales integrantes: presidente, vicepresidente, secretario y tesorero. Además está conformado por vocales principales y vocales de honor que se ocupan de diferentes actividades para llevar a cabo una meta dependiendo de la profesión que ejercen.



Figura 18. Personas que conforman un gremio

Tomado de: Vanguardia. (2011)

1.2.2. ¿Qué es un Colegio Profesional?:

Los colegios profesionales es un conjunto de personas estudiadas encargadas de establecer ciertas actividades que aporten a la sociedad. “El colegio debe velar por el cumplimiento de una buena labor profesional, donde la práctica ética del trabajo se constituye como uno de los principios comunes que ayudan a definir los estatutos de cada corporación.” (Wikipedia, 2016). Siendo así, los colegios deben ser organizados de la mejor manera para recibir personas que necesiten ser capacitadas por profesionales, mediante talleres y conferencias. Es importante que el grupo que conforme algún colegio profesional, sea actualizado en cuanto a la información que su profesión que ejerce para brindar mejores servicios a la sociedad que le rodea.

1.2.2.1. Funciones de un colegio profesional:

- La principal función de un colegio profesional es la de beneficiar a sus usuarios, socios o agremiados, de tal manera que les sirva para tener más experiencia laboral, tener conocimiento sobre la profesión y brindar servicios de capacitación, talleres y conferencias relacionadas con su oficio.
- Estar presente en cada sesión que organice el directorio, para compartir ideas y opiniones sobre el colegio.
- Administrar los ingresos que tienen como gremio para aportar en beneficio de todos los que conformar la asociación.
- Organizar un directorio que se enfoque en realizar las actividades que le corresponda

Según el colegio profesional, es importante tomar en cuenta los espacios disponibles en la infraestructura y que actividades realiza, ya que depende de la rama de estudio que se enfoca para continuar con sus funciones dentro de espacios que les permita desarrollar con sus obligaciones.

1.2.2.2. Espacios requeridos:

Actualmente existen numerosos espacios que pueden abarcar un colegio profesional, como ya antes mencionado los profesionales requieren espacios funcionales y cómodos para sus labores y funciones diarias. Entre estas áreas están:

Oficinas

Una oficina es un espacio que se enfoca a las actividades del trabajador o empleado para cumplir con sus funciones dentro de una empresa pública o privada. La distribución de estas depende de las actividades que realiza la persona, ya sea empleado, ejecutivo, secretario o un determinado grupo de personas que trabajan en equipo. Las oficinas pueden ser compartidas o personalizadas de acuerdo con el espacio que dispone, estas áreas deben lograr un ambiente neutral para que los trabajadores tengan un rendimiento laboral óptimo.



Figura 19. Oficina

Tomada de: Decoración de oficinas. (2015)

Existen diferentes tipos de oficinas que se pueden implantar en las áreas de la infraestructura jugando con el espacio que dispone y las zonas que ofrece. De acuerdo con la distribución las oficinas se pueden clasificar en: Tipo colmena, tipo club y tipo celda, para proponer una alternativa diferente y actual que ocupe el espacio disponible y evitar desperdicios o espacios sin uso.

- **Oficina tipo Colmena**

Es aquella que tiene distribución uniforme para realizar actividades esquematizadas, el trabajo es individual y están ocupadas por el personal que se encarga de administración o de atención al público. Son oficinas de forma abierta para estar en “constante contacto con el público para solucionar diferentes inquietudes, reclamos, trámites, pudiendo o no estar relacionada a un producto en particular, o servicio determinado.” (Tipos de, 2006)



Figura 20. Oficina tipo colmena

Tomado de: Pinterest. (2016)

- **Oficinas tipo Club**

Se realizan tareas de diversas índoles, su distribución se adapta al espacio que dispone teniendo en cuenta el alumbrado decorativo y atractivo para realizar las tareas efectivamente y buscar la confortabilidad de los usuarios y los

clientes que serán atendidos. Este tipo de oficinas son abiertas y su propósito es diferente a los demás tipos debido a que quieren lograr efectividad de los empleados ofreciéndoles espacios cómodos y muy bien distribuidos sin importar que cargo ocupan, con esto aseguran un ahorro energético y utilización de espacios sin ocupar paredes o separaciones que interrumpan el paso.



Figura 21. Oficina tipo club

Tomado de: Lightecture. (2014)

- **Oficinas tipo Celda**

Ocupación para una persona específicamente, que contenga una iluminación personalizada, áreas privadas y manejar la acústica y ventilación de la mejor manera. El mobiliario puede ser fijo para optimizar el confort y el ambiente, este tipo de oficina es personalizada y puede tener diferentes áreas según las funciones que realiza el ejecutivo.



Figura 22. Oficina tipo celda

Tomada de: Decoración de oficinas. (2015)

Estos son los tipos de oficinas que actualmente se manejan en algunas instituciones, que tienen un criterio y conocimiento sobre diseño y distribución de oficinas, brindando confort al usuario y funcionalidad en el espacio.

Cubículos para oficina

Estas pequeñas áreas son necesarias para la reunión de un determinado grupo de personas en donde compartan ideas y opiniones. Son importantes estas áreas dentro de un colegio profesional ya que requiere privacidad para concluir sobre un cierto tema para el beneficio del gremio.



Figura 23. Cubículos

Tomado de: Dirección de bibliotecas. (2015)

Salas de uso múltiple

Es un colegio profesional es indispensable el uso de las salas múltiples, para la reunión de la directiva y los socios que forman parte de un colegio profesional.

- **Sala de Juntas**

Una sala de juntas es un espacio donde los empleados trabajan juntos temporalmente y comparten ideas para el funcionamiento de la empresa ya sea privada y pública. Estos espacios requieren de una sala de video, mesas grandes, sala de espera o lobby en la parte exterior. Este espacio es muy importante ya que los empleados necesitan expresar sus ideas o dar conferencias cortas con la ayuda de una presentación digital que les permita llevar a cabo sus conclusiones.



Figura 24. Sala de juntas

Tomado de: OFIMARCA. (2011)

“Los despachos de una empresa se demostrarán insuficientes cuando se trate de reunir a todo el personal jerárquico o calificado de la misma para tomar decisiones trascendentales para la compañía. Por el contrario, una sala de reuniones bien equipada con una mesa de trabajo y los dispositivos tecnológicos necesarios para facilitar la actividad de al persona demostrará ser una buena instancia para solucionar posibles problemas o emprender nuevos compromisos.” (Overblog, 2011)

- **Auditorios**

Es un espacio público donde dan a conocer cierta información mediante conferencias. Las personas de la institución con el público en general pueden escuchar u observar la presentación ya sea de temas culturales, políticos, económicos, etc. Debido a que asiste un gran número de personas, las sillas de la sala del auditorio deben estar distribuidas de forma descendente hasta el escenario, ya que con esto permite la visualización de todas las personas hacia el punto focal donde se presentarán las conferencias.

Existen varias zonas que debe tener un auditorio, en la zona exterior se encuentra el acceso al público y el personal que expone, en la zona administrativa requiere de estación de bar, contabilidad y cubículo de

producción, la zona de butacas debe tener vestíbulo de acceso, sala y graderío, control de iluminación y sonido, sanitarios, entre otros, por último la zona de camerinos para la preparación del personal que se presentará en el escenario.



Figura 25. Auditorio

Tomado de: Arqhys. (2015)

La iluminación, acústica y ventilación en los auditorios es esencial para el funcionamiento de estos espacios generando confort para los oyentes y para los expositores. También es importante implantar instalaciones para proyectores donde puedan exponer sus ideas con diapositivas, películas o videos con el objetivo de dar a conocer una manera óptima sus exposiciones y que los oyentes logren captar la idea de la conferencia. “En cualquier caso debería existir el contacto visual entre el orador y los espectadores, así como también entre los propios espectadores, para facilitar la discusión y un *feedback* sobre las reacciones de los oyentes.” (Arqhys, 2015)

- **Sala de espera y recepción**

Es un espacio donde los individuos toman asiento hasta ser atendidos, es decir, deben esperar para dirigirse a la persona que da información. Estas áreas deben tener un ambiente acogedor y que tenga acceso a todas las áreas para el manejo de circulación y zonificación.



Figura 26. Sala de espera y recepción

Tomado de: ICEP. (2014)

“La mayoría de las salas de espera contienen asientos para la gente de modo que no tengan que permanecer de pie. Las salas privadas suelen disponer de libros y revistas para amenizar la espera a los asistentes. Los largos tiempos de espera han impulsado la instalación de elementos recreativos como: juegos para niños, televisiones de plasma e, incluso, algunos servicios como masajes o manicura.” (Wikipedia, 2015)

Estas áreas pueden estar integradas con el hall de ingreso y la recepción de una institución donde sea visible apenas se ingresa al lugar y tenga fácil acceso con otras áreas del sitio.

Servicios adicionales

Dentro de un colegio profesional debe disponer de servicios adicionales que formen parte de los espacios que servirán para la enseñanza, capacitación y aprendizaje, entre ellos están los siguientes:

- **Aulas para capacitaciones**



Figura 27. Aula para capacitaciones

Tomado de: Pinterest. (2016)

- **Biblioteca**



Figura 28. Biblioteca

Tomado de: Pinterest. (2016)

Zona de bar

Esta zona es importante dentro de un gremio, debido a que las personas tienen la necesidad de tomar un descanso en una determinada hora, es por eso que requieren de espacios donde puedan consumir alimentos, ya sea en un comedor o sala de estar.

- **Cafetería**



Figura 29. Cafetería

Tomado de: Negocio del café. (2016)

Servicios higiénicos

Los servicios higiénicos son las áreas más importantes que debe tener un lugar, en este caso si se habla de un colegio profesional, se requiere de baños públicos y privados por separado, para crear zonas más accesibles para las personas y zonas privadas para personas del directorio o importantes al gremio.

1.3 Marco Tecnológico

1.3.1. Introducción

Gracias a la nueva tecnología y evolución de los productos, así como los elementos arquitectónicos, materiales, iluminación e instalaciones, permiten proponer nuevas tendencias en proyectos de arquitectura interior y hacer de los espacios más cómodos, eficientes e inteligentes.

En un colegio profesional se requiere de esta tecnología para brindar mejores servicios, ya sea a los usuarios permanentes, público en general y personal de servicio. Los equipos de instalaciones, sanitarias e iluminación son los más destacados para proyectar la nueva tecnología en una edificación, esto va junto al ahorro energético, climatización y acústica de un espacio, con el fin de marcar la diferencia en cuanto a funcionalidad, rapidez y confort.

1.3.2. Ahorro energético

Es importante tomar en cuenta el ahorro energético en una edificación, para evitar desperdiciar dinero y energía. Actualmente esta sociedad está viviendo una etapa para salvar el planeta, en cuanto a reciclaje, ahorro energético y el buen uso que ofrece la tecnología, es decir, se debe aprovechar de la mejor manera para buscar formas de uso que contribuyan a salvar el planeta.

En una infraestructura donde va a funcionar una entidad pública es necesario estas formas de ahorro, instalando iluminación que controle el uso, dando una buena calidad y duración. Los focos LED tienen características que ayudan al ahorro y duración, este tipo de iluminación es recomendado para lugares muy concurridos en donde se necesita la luz artificial.



Figura 30. Focos LED

Tomado de: El asombroso sistema armonizado. (2016)

Para que el ahorro energético sea más viable, existen varias alternativas de instalación de luminarias, es decir, se puede instalar con la ayuda de sensores de movimiento de tal manera que cuando un usuario ya no este por el área, la iluminación proceda a apagarse instantáneamente. Para que esto sea posible de debe analizar cuáles son los espacios de más y menos frecuencia de personas y cuáles son las áreas que se necesita más iluminación.

Esquemas de conexión y zona de detección

(detectores de movimiento)



Figura 31. Esquema de conexión y zona de detención

Tomado de: Electroserviluz. (2012)

1.3.3. Climatización y Acústica

Como anteriormente mencionado, un colegio profesional tiene varias áreas que se relacionan, una de ellas es el auditorio que requiere tecnología y equipamiento de iluminación profesional, además de eso es importante la aplicación de materiales adecuados para la climatización y acústica del espacio, para lograr funcionalidad y comodidad. Se debe analizar el ambiente, la temperatura, el sonido que se genera en las distintas áreas y la ventilación con el fin de crear un lugar agradable para los usuarios. Este análisis comprende de varias características y requerimientos, ya sea el área a intervenir, la capacidad de número de personas, la isóptica, los materiales que se debe aplicar para evitar ruidos, etc.

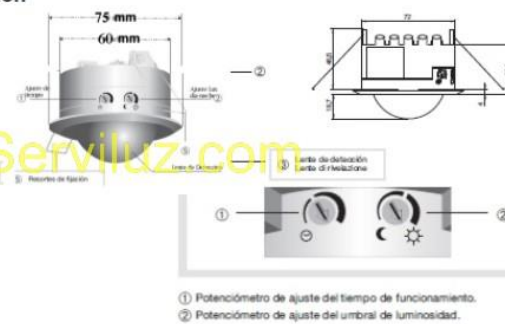
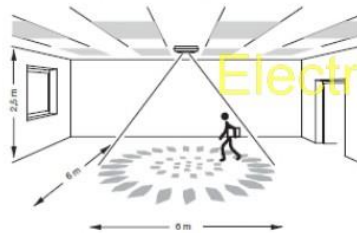

Figura 32. Aislamiento e insonorización de paredes

Tomado de: Soluciones especiales. (2014)

“La función de los materiales aislantes acústicos es reflejar la mayor parte de la energía que reciben. Deben ser materiales pesados, flexibles y continuos para obtener el máximo rendimiento de su peso. Se utilizan para atenuar el

paso del ruido entre ambientes distintos en suelos, paredes y techos.”
(Sound Proofing, s.f.)

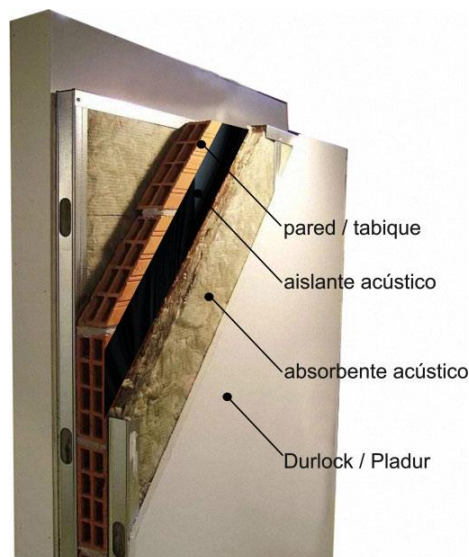
Entre estos importantes materiales aislantes están: Panel de caucho reciclado, materiales amortiguantes, bloques de hormigón acústico, fieltro compuesto, etc.

1.3.4. Baterías sanitarias

La tecnología ha permitido el ahorro y cuidado del agua, al igual que el ahorro energético en cuanto a edificaciones con una tipología que vaya de acuerdo con el funcionamiento de una entidad pública, es necesario instalar tipos de baterías sanitarias que sean de doble descarga para el ahorro de agua. Además se debe tomar en cuenta el uso de lavamanos que tengan características automáticas para evitar dejar una llave abierta.



Figura 33. Batería sanitaria doble descarga
Tomado de: Taringa. (2014)



Figura 34. Llave para lavamanos de cierre automático
Tomado de: SENA. (2012)

1.4. Marco Edilicio

1.4.1. Introducción

Según el Informe de Regulación Metropolitana la edificación a intervenir tiene un área de construcción total de 3488.33 m², de los cuales se va a hacer el rediseño en áreas determinadas que estén en el rango de 600 a 1200m². Esta infraestructura tiene un lote mínimo de 600m², un frente mínimo de 15 m, el COS total de 600% y el COS en planta baja de 50%. Su forma de ocupación del suelo es aislada y es una edificación de uso múltiple.

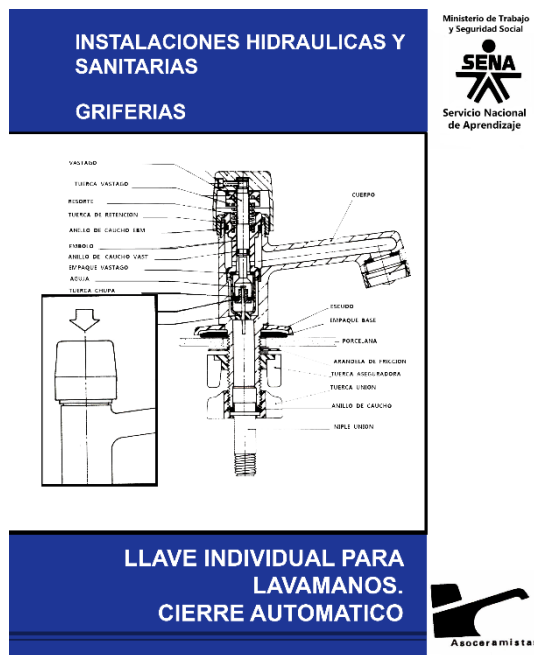
En cuanto a sus retiros: Frontal de 5m, lateral de 3 m, posterior de 3m y entre bloques de 6m.

No es una edificación inventariada por lo que no necesita mantener las características tipológicas y morfológicas de un determinado sector.

El tipo de suelo es urbano por estar dentro de la ciudad de Quito (norte).



Figura 35. Colegio de Economistas de Pichincha
Adaptado de: Google Earth. (2014)

Esta infraestructura se caracteriza por funcionar actualmente el Colegio de Economistas de Pichincha y siendo una entidad pública necesita cumplir varias normativas y ordenanzas que impone el PUOS, el Municipio, etc. “Para el mejoramiento y calidad de vida de los habitantes del Distrito Metropolitano de Quito, ordenando la estructura territorial, el desarrollo físico y la distribución de usos, equipamientos y actividades, respetando el patrimonio cultural, la imagen urbana, las características morfológicas, el entorno natural y la conectividad vial” (Quito.gob, s.f.)

En cuanto a edificaciones de uso múltiple deben respetar las condiciones y regulaciones correspondientes al uso o usos que se implanten, donde van a funcionar entidades públicas de carácter profesional.



Figura 36. Uso de rampas para PMR

Tomado de: Stock photos. (2008)

Entre las normativas para el funcionamiento de esta tipología se debe tener en cuenta el acceso a personas con movilidad reducida en la entrada principal y además el acceso a las diferentes áreas que la institución dispone, aplicando medidas mínimas para el diseño e incorporar rampas o ascensores para cambiar de nivel. La ergonomía de todas las personas es indispensable para el diseño, en cuanto a espacios del Colegio de Economistas de Pichincha (pasillos, accesos, salidas, áreas).



Figura 37. Diseño para todos

Tomado de: CRENE. (2013)

1.5. Marco Referencial

1.5.1. Introducción

Los colegios profesionales de diferentes países han tenido una gran evolución a lo largo del tiempo, los usuarios de estas sedes tienen la necesidad de ocupar espacios óptimos para sus tareas y obligaciones, es así que requieren de diferentes áreas con el propósito de desarrollar sus actividades en espacios adecuados y cómodos.

1.5.2. REFERENTE I – Colegio Oficial de Arquitectos de Madrid



Figura 38. Logotipo e isotipo del COAM

Tomado de: COAM. (2016)

1.5.2.1. Sitio, entorno, contexto

El Colegio Oficial de Arquitectos de Madrid, está ubicado en España – Madrid, edificio inaugurado como “LASEDE” en el año 2005, con un área total de construcción de 12000m² distribuidos en 4 plantas. Esta construcción se llevó a cabo gracias a la colaboración del “Ayuntamiento de Madrid” y el COAM con la intención de rehabilitar las antiguas Escuelas Pías.

El arquitecto Gonzalo Moure, responsable de esta edificación, propone en un jardín interior que se relaciona con todos los espacios del COAM, “La apertura del zócalo en las fachadas existentes a conservar tiene la cualidad de

relacionar el jardín con las calles adyacentes, haciéndolo presente y público y a la vez preservándolo en una atmósfera de sosiego.” (Diario design, 2005)



Figura 39. Edificación COAM

Tomado de: Diario design. (2005)

En cuanto a materiales y estilo propuestos por el arquitecto, la edificación es abierta, permitiendo alumbrar con iluminación natural, ya que sus paredes son de vidrio con vista al jardín interior. Además la cubierta de la estructura es translúcida teniendo control sobre la radiación solar, que se compone de diferentes capas textiles y vidrio.

“El remate en logia da una unidad de cornisa tanto a la Iglesia de San Antón, como al resto del conjunto sin tener un impacto en las estrechas calles de Farmacia y Santa Brígida, pues siendo Farmacia de orientación sur, la logia se hace un remate luminoso y en Santa Brígida, gracias a la cubierta translúcida se convierte en una aportación asimismo de luz. En este cuerpo de remate de la Sede del Colegio de Arquitectos se propone el restaurante y la biblioteca orientada norte-sur.” (Diario design, 2005)

El COAM es un colegio en el cual asisten arquitectos profesionales, estudiantes interesados, de diferentes niveles socioeconómicos, en el cual comparten

diferentes ideas, mediante conferencias, capacitaciones y exposiciones dentro del espacio disponible.

1.5.2.2. Partido arquitectónico

Este proyecto fue diseñado para realizar diferentes actividades en un mismo lugar, los grandes ventanales que separan las áreas permiten la visualización de los actos, exposiciones arquitectónicas y conferencias. “Dada su proximidad al resto de espacios de la planta jardín permite la entrada al evento por el exterior realizando parte del mismo al aire libre cuando la climatología lo permite.” (COAM, 2016)



Figura 40. Planta jardín del COAM

Tomado de: COAM. (2016)

Este colegio cuenta con varios espacios dispuestos a ofrecer comodidad a los usuarios, sobretodo funcionalidad en las áreas y zonas del COAM, la arquitectura interior de LASEDE tiene características importantes como son: la distribución y zonificación de espacios, uso de iluminación profesional en todas las áreas, grandes espacios al aire libre, tecnología avanzada para cada zona, propuesta de materiales y acabados estéticos, mobiliario de acuerdo a las necesidades de los usuarios, accesibilidad, etc.



Figura 41. Sala de actos del COEM

Tomado de: COAM. (2016)



Figura 42. Zona mayor del COAM

Tomado de: COAM. (2016)

La zona mayor del COAM es un área muy importante que tiene conexión directa con la planta de acceso, el salón de actos y el jardín, debido a que puede aumentar el número de personas visitantes al tener grandes eventos relevantes de mayor concurrencia.

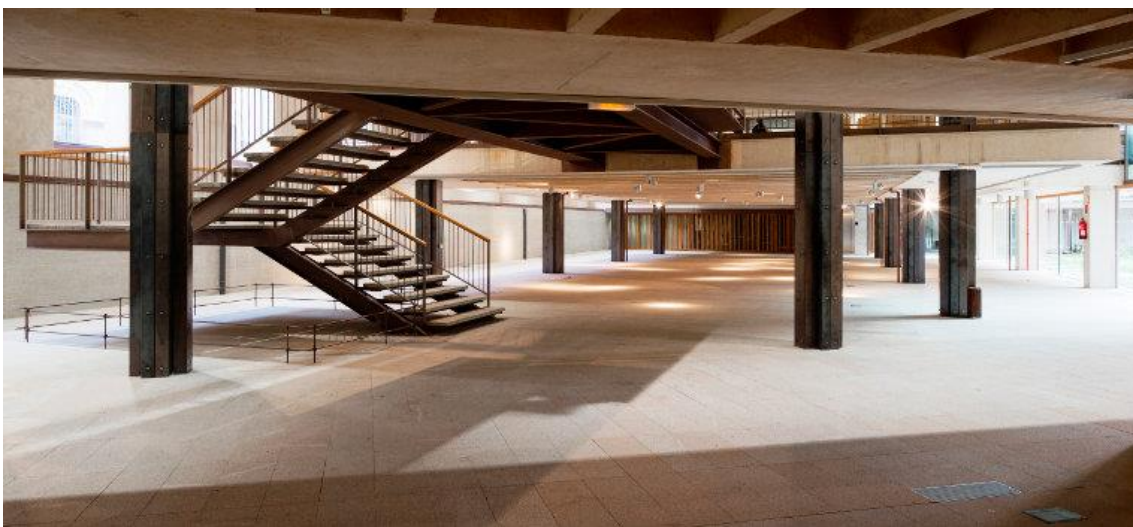

Figura 43. Planta de acceso del COAM

Tomado de: COAM. (2016)



Figura 44. Planta de acceso del COAM

Tomada de: COAM. (2016)

La zona de la planta de acceso permite la visualización de las exposiciones que se llevan a cabo cada semana, “esta sala por su configuración justo a la entrada del edificio y con doce escaparates a la calle Hortaleza la hacen muy interesante para eventos en los que se quiere mostrar al transeúnte lo que pasa en el interior del edificio.” (COAM, 2016)



Figura 45. Sala Mercadal del COAM

Tomado de: COAM. (2016)



Figura 46. Sala Mercadal del COAM

Tomado de: COAM. (2016)

Por su flexibilidad, zonificación y relación con otros espacios, se puede decir que cada zona se convierte en un espacio multifuncional que responda a las necesidades y al uso que se quiera dar.



Figura 47. Aulas del COAM

Tomado de: COAM. (2016)



Figura 48. Auditorio del COAM

Tomado de: COAM. (2016)



Figura 49. Sala de reuniones del COAM

Tomado de: COAM. (2016)

Las aulas, auditorios y sala de reuniones son áreas indispensables en un colegio profesional, el diseño y la funcionalidad es esencial para que los usuarios se sientan cómodos dentro de un ambiente agradable y armonioso.

1.5.2.3. Conclusión y aporte

Los espacios del COAM son los necesarios para formar un colegio profesional, se debe tomar en cuenta que cada área cumple un papel muy importante como gremio permitiendo el uso del sitio de manera adecuada. El COAM intenta hacer de cada espacio en sitio multifuncional, encontrando flexibilidad y accesibilidad, dando importancia a cada usuario y sus necesidades.

Como aporte para el rediseño del Colegio de Economistas de Pichincha, se debe tomar en cuenta que la mayoría de espacios son públicos y se puede optimizar las áreas haciendo lugares de uso múltiple pero con la condición de que haya funcionalidad en cada uno de ellos y sobre todo que responda a los requerimientos de los ocupantes.

1.5.3. REFERENTE II – Oficinas ACBC



Figura 50. Oficinas ACBC

Tomado de: Pascal Arquitectos. (2013)

1.5.3.1. Sitio, entorno, contexto

Las oficinas ACBC se encuentran ubicada en la Ciudad de México, diseñado para una compañía que desarrolla centros comerciales, usando el concepto de generar espacios funcionales modernizados, obteniendo una tipología combinada entre oficinas y viviendas.

Los arquitectos responsables de esta edificación son Carlos y Gerard Pascal pertenecientes a la corporación “Pascal Arquitectos”, inaugurando este proyecto en el año 2010 con una superficie construida de 512 m².

Una de las condicionantes para lograr un estilo moderno era aplicar materiales naturales como son los mármoles y maderas, con colores vistosos, vidrios templados de color, acero inoxidable y hierro, para crear contrastes de cromática y composiciones equilibradas en cuanto a texturas para conseguir un ambiente cálido y actual.



Figura 51. Recepción de Oficinas ACBC
Tomado de: Pascal Arquitectos. (2013)

Por su diseño y arquitectura interior se puede decir que el nivel socioeconómico que asiste a esta edificación es alto, ya que por ser una compañía que desarrolla centros comerciales, está en contacto con personas de clase social alta.

1.5.3.2. Partido arquitectónico

Las oficinas ACBC tienen como propósito lograr ambientes cálidos y acogedores por medio de la aplicación de materiales naturales como la madera. Con la ayuda de iluminación cálida, los ambientes de estos espacios se transforman en lugares elegantes, iluminando ciertos elementos arquitectónicos para destacarlos y que formen parte del estilo que se quiere conseguir.



Figura 52. Sala de espera de Oficinas ACBC
Tomado de: Pascal Arquitectos. (2013)

Los pasillos de estas oficinas son amplios para el fácil acceso de los usuarios y visibilidad. El diseño intenta marcar la circulación de los corredores aplicando iluminación a lo largo del camino.



Figura 53. Corredores de Oficinas ACBC
Tomado de: Pascal Arquitectos. (2013)

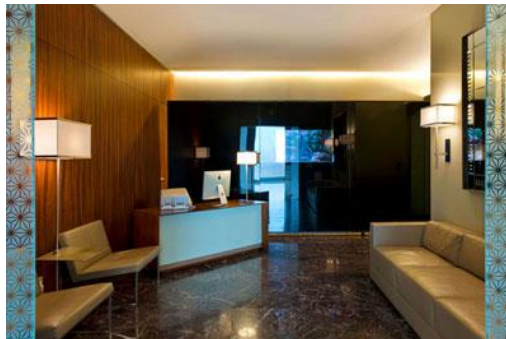

Figura 54. Corredores de Oficinas ACBC
Tomado de: Pascal Arquitectos. (2013)

“El área operativa está compuesta de un gran salón con estaciones de trabajo. A lo largo de este espacio se colocó un mural alusivo al giro de la empresa y piso de alfombra para el amortiguamiento acústico.” (Arquimaster, 2014). Las zonas del proyecto disponen de dos oficinas ejecutivas, sala de juntas y un lounge, que hace contraste con el mobiliario contemporáneo que utilizan en los espacios. Además tienen equipos tecnológicos como aire acondicionado en zonas específicas, plafones de luz directa e indirecta, materiales aislantes, etc.



Figura 55. Oficina ejecutiva de Oficinas ACBC
Tomado de: Pascal Arquitectos. (2013)



Figura 56. Sala de Juntas de Oficinas ACBC
Tomado de: Pascal Arquitectos. (2013)



Figura 57. Lounge de Oficinas de ACBC
Tomado de: Pascal Arquitectos. (2013)

Estas oficinas cuentan con espacios modernos y variedad de alternativas para su uso que da la oportunidad de que los usuarios tengan la facilidad de tener reuniones formales e informales con oficinas abiertas o cerradas según sea el cargo de cada usuario.



Figura 58. Sala de descanso de Oficinas ACBC
Tomado de: Pascal Arquitectos. (2013)

1.5.3.3. Conclusión y aporte

En este ejemplo de referente internacional, se puede verificar que existen muchos tipos de oficinas que se emplean de diferentes maneras dentro de un espacio grande, mediano o pequeño. Las demás áreas que forman parte de esta edificación tienen un estilo clásico moderno que usan materiales naturales dando un aspecto acogedor y elegante para el tipo de usuarios que ocupan las instalaciones.

Para un colegio profesional es importante la aplicación de iluminación en todas las áreas, especialmente en pasillos o corredores que destaquen los elementos arquitectónicos, además es una zona por donde todos los usuarios circulan, es por eso que como aporte es necesario la instalación de diferentes tipos de luminarias para alumbrar zonas relevantes.

1.5.4. REFERENTE III – Oficinas Covalco



Figura 59. Fachada principal de Oficinas Covalco
Tomado de: Plataforma arquitectura Ecuador. (2015)

1.5.4.1. Sitio, entorno y contexto

La edificación de las Oficinas Covalco, se encuentra ubicada en la ciudad de Cuenca – Ecuador. Es una estructura arquitectónica de aproximadamente 1200 m² que se inauguró en el año 2014 por parte de los arquitectos INAI. Paul Vázquez, siendo una edificación dirigida para ejecutivos de alto prestigio en la ciudad de Cuenca.

“La construcción está dividida en cuatro plantas, esta configuración está contenida en un terreno de 4.266,94 metros cuadrados, ubicado en un mirador natural al Sur de la ciudad de Cuenca, con condiciones topográficas relevantes mismas que se mantienen casi en su totalidad sin que el edificio llegue a la zona en donde las curvas de nivel son más pronunciadas con el afán de cuidar la geodesia propia del terreno.” (Plataforma arquitectura Ecuador, 2015)”



Figura 60. Vista Lateral de Oficinas Covalco

Tomado de: Plataforma arquitectura Ecuador. (2015)

Por otro lado los espacios complementarios como son los parqueaderos, estanque, accesos, escaleras y vías son las que mayor importancia tienen en este proyecto, ya que son espacios amplios y de mejor visibilidad, jugando con los niveles forman esta estructura aprovechando la forma del terreno como también el desnivel natural.

De lo anteriormente mencionado, el proyecto asegura un óptimo acondicionamiento con el ambiente, es así que tiene una buena relación con el entorno y el sitio que se encuentra esta edificación, logrando una buena imagen en su arquitectura que congenia con el urbanismo de Cuenca.

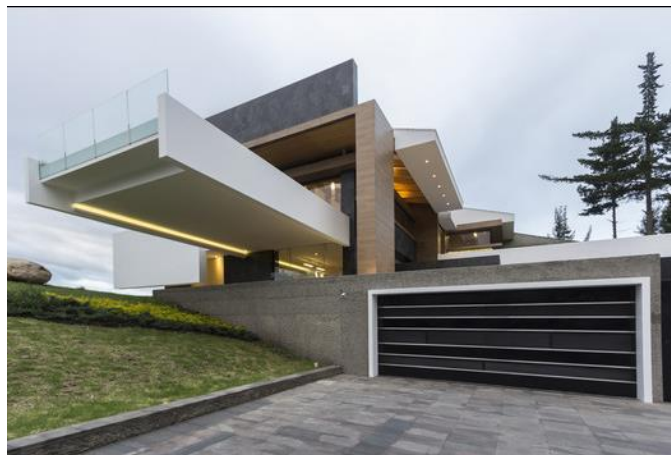
1.5.4.2. Partido arquitectónico

El diseño y estilo de esta edificación es moderna y ecléctica, debido a que combinan varios estilos en los espacios interiores. El mobiliario propuesto se integra con la arquitectura, la forma y los materiales. Las áreas son funcionales de acuerdo a la fácil circulación por medio de una rampa que conecta todos los cuatro niveles.

El proyecto fue diseñado con ventanales piso – techo para mayor iluminación natural y con el propósito de apreciar la vista de la ciudad de Cuenca. Los arquitectos aprovecharon estos desniveles para jugar con las alturas y así formar una estructura arquitectónica que llame la atención desde cualquier punto de vista.



Figura 61. Oficinas Covalco

Tomado de: Plataforma arquitectura Ecuador. (2015)



Figura 62. Juego de niveles en Oficinas Covalco
Tomado de: Plataforma arquitectura Ecuador. (2015)



Figura 63. Pasillos
Tomado de: Plataforma arquitectura Ecuador. (2015)

Los materiales propuestos para los acabados de esta edificación son porcelanas de madera, hormigón crudo y piedra, con la intención de armonizar con el entorno. Estos materiales son de fácil mantenimiento debido a que es una necesidad por tener grandes alturas. Al igual que el revestimiento de paredes y pisos, estos acabados también se aplican en el diseño de cielo raso y escaleras.

La planta de buhardilla se ha creado como un espacio de dominio visual, “los límites de cristal permiten contemplar hacia el norte casi toda la ciudad y hacia el sur se advierten las muy próximas montañas por medio de aberturas cenitales en las cubiertas inclinadas, en todo su espacio se ubica la oficina principal con generosas áreas de para uso del gerente y sus visitas.” (Plataforma arquitectura Ecuador, 2015)



Figura 64. Oficina principal

Tomado de: Plataforma arquitectura Ecuador. (2015)

1.5.4.3. Conclusión y Aporte

Una de las características más destacadas en este proyecto es el juego de desniveles que dispone la edificación, debido a su posición en el terreno los arquitectos aprovechan esa característica para el diseño y forma de la estructura de las Oficinas Covalco.

Cuando se tiene una gran altura en un espacio interior es recomendable proponer materiales (acabados) y elementos arquitectónicos que simule una altura menor, haciendo de un espacio más acogedor y agradable a la vista. Además es útil aprovechar la iluminación natural y el asoleamiento de una estructura como condicionante importante para el diseño de una edificación.

1.5.5. REFERENTE IV – Unidad de Garantías Penales Ambato



Figura 65. Fachada principal

Tomado de: Plataforma arquitectura Ecuador. (2016)

1.5.5.1. Sitio, entorno y contexto

La Unidad de Garantías Penales se encuentra ubicada en la ciudad de Ambato – Ecuador, que fue realizada por varios arquitectos, entre ellos son: Adrián Moreno, José Mantilla, Kenny Espinoza, siendo un área total de 3760.23 m², inaugurado en el año 2014.

“La oportunidad de diseñar estos edificios para la función Judicial se aprovecha para hacer énfasis en la necesidad de optimizar la eficiencia constructiva en la obra pública, mediante un modelo de planificación basado en la modulación de los elementos constructivos, en la estandarización de los procesos de producción y ensamblaje liviano en seco, y en la sistematización de la metodología del proyecto arquitectónico, para lograr un modelo genérico capaz de flexibilizarse, modificarse y adaptarse de acuerdo al contexto y necesidades específicas de cada caso.” (Plataforma arquitectura Ecuador, 2016)



Figura 66. Vista exterior

Tomado por: Plataforma arquitectura Ecuador. (2016)

La edificación está dirigida a un target de diferentes niveles socioeconómico para uso público, semi-público y privado con áreas disponibles de acuerdo con el requerimiento de los usuarios.

1.5.5.2. Partido arquitectónico

Esta edificación está diseñada para los funcionarios judiciales y los usuarios de la administración de justicia, con el propósito de brindar mejores servicios ya sea a los ocupantes permanentes y los clientes que frecuentan la edificación.

La construcción arquitectónica tiene una gran área en donde se desarrolla diferentes actividades, siendo un conjunto de edificios unidos formando esta estructura que se implantan de acuerdo a su contexto. Exteriormente se encuentra una plaza y plazoletas para relacionar lo interior con lo exterior y así proyectar estabilidad e integración con todos los espacios.



Figura 67. Sala de reuniones

Tomado de: Plataforma arquitectura Ecuador. (2016)

“Las relaciones funcionales de estos módulos programáticos además se basan en el sistema de doble circulación determinado por las necesidades del Consejo de la Judicatura, y en una distribución vertical de los espacios, priorizando el uso público en planta baja y concentrando el uso privado estrictamente en las plantas más altas.” (Plataforma arquitectura Ecuador, 2016)

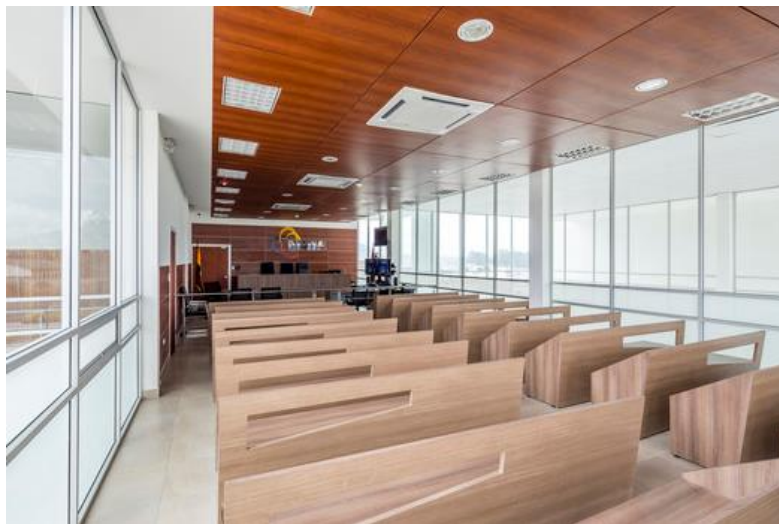

Figura 68. Áreas exteriores

Tomado de: Plataforma arquitectura Ecuador. (2016)



Figura 69. Pasillos

Tomado de: Plataforma arquitectura Ecuador. (2016)

“La estructura portante de los edificios es de tipo entramado reticular en metal, con un módulo cuadrado de 6,30 m que sirve de base para dimensionar el edificio. Se busca un sistema estructural racional, invariable y repetitivo bajo la doble premisa de emplear eficientemente los materiales y de permitir una rápida ejecución de la obra. A diferencia de otros principios estructurales basados en diafragmas o bandejas, el sistema de entramado permite la máxima flexibilidad en las soluciones de distribución, organización espacial, transformación o ampliación del edificio.” (Plataforma arquitectura Ecuador, 2016)

1.5.5.3. Conclusión y aporte

La edificación que pertenece a la Unidad de Garantías Penales de Ambato tiene como aspecto principal la integración de lo interior a lo exterior, creando espacios que se relacionen entre sí mediante ingresos amplios, plazas y plazoletas funcionales para el público que asiste a esa edificación.

Como aporte para el rediseño de un colegio profesional, una edificación debe estar relacionada con la parte externa, es decir, el interior debe proyectarse a la fachada, en cuanto a diseño, materialidad y tipología.

CAPÍTULO II – Planteamiento de Hipótesis

Para cumplir con los objetivos general y específicos planteados anteriormente, se hace un estudio de hipótesis donde permite saber que necesidades requiere el Colegio de Economistas de Pichincha, tomando en cuenta las variables esenciales que reconoce para quiénes están dirigidos, qué se necesita hacer y dónde se debe intervenir.

Las hipótesis planteadas indica las condiciones requeridas del CEP, para la correcta aplicación de la arquitectura interior en una institución donde se desarrolla varias actividades, teniendo así diferentes tipologías que se relacionan dentro de una sede profesional.

Tabla 2. Matriz investigativa

MATRIZ INVESTIGATIVA								
PROPUESTA INTERIORISTA PARA EL MEJORAMIENTO DE ÁREAS DEL COLEGIO DE ECONOMISTAS DE PICHINCHA	OBJETIVOS		HIPÓTESIS	VARIABLES	INDICADORES	INSTRUMENTO DE INVESTIGACIÓN		
	OBJ. GENERAL	Realizar una propuesta interiorista para el mejoramiento y adecuación de áreas del Colegio de Economistas de Pichincha.	1. Si se realiza una propuesta interiorista para el Colegio de Economistas de Pichincha, se mejoran y adecuan las áreas de la institución.	Usuarios	* Número de personas (socios agremiados y directiva)	* Personal a capacitarse (agremiados)	* Público en general	ENCUESTAS A: Socios agremiados y directivos (Econ. Verónica Rodríguez) – Estudiantes de la Facultad de Ciencias Económicas de la UDLA. WEB: Colegio de Economistas de Pichincha, (2015). La institución. Recuperado de: http://www.colegiodeeconomistas.org.ec/la-institucion.html .
				Áreas de la institución	* Áreas a intervenir			
	OBJ. ESPECÍFICO 1	Diseñar áreas de circulación y distribución funcionales que faciliten el acceso a las diferentes zonas de la institución. (CEP)	2. Si se diseñan áreas de circulación y distribución funcionales, facilitan el acceso a las diferentes zonas de la institución. (CEP).	Pasillos o corredores	* Materiales	* Dimensiones	* Elementos arquitectónicos	WEB: Normativa 3457 (Dimensiones generales de arquitectura). LIBRO: Panero, J. (2001). Las dimensiones humanas en espacios interiores. México DF, México: Gustavo Gili, S.A. WEB: Arqtonic, (2016). Materiales/acabados. Recuperado de: https://www.architonic.com . LIBRO: Plazola Cisneros, A. (1992). Arquitectura habitacional. México: Limusa.
				Zonas del CEP	* Zonas con mayor y menor frecuencia de usuarios	* Zonas de la institución	* Capacidad de personas	
OBJ. ESPECÍFICO 2	Aplicar conocimientos de arquitectura interior sobre equipamiento, instalaciones eléctricas, climatización/acústica, materialidad y tecnología, para proyectar un diseño que responda a los requerimientos de los usuarios.	3. Al aplicar conocimientos de arquitectura interior sobre equipamiento, instalaciones eléctricas, climatización/acústica, materialidad y tecnología, se proyectará un diseño que responda a los requerimientos de los usuarios.	Servicios de la institución	* Espacios funcionales actuales	* Funciones del directorio	ANÁLISIS DE PLANOS ACTUALES DEL CEP , FOTOGRAFÍAS POR EL AUTOR (Estado actual del CEP), ENCUESTAS A: Socios agremiados y directiva.		
			Conocimientos de arquitectura interior	* Equipamiento (mobiliario)	* Materiales actualizados		* Instalaciones (eléctricas, tecnológicas), climatización y acústica	LIBRO: Trocmé, S. (2004). Interiorismo clásico: guía para crear interiores elegantes y contemporáneos. Barcelona, España: Barcelona Blume. WEB: Farq, (2016). Guía para el diseño de auditorios. Recuperado de: http://www.farq.edu.uy/acondicionamiento-acustico/wp-content/blogs.dir/27/files/2012/02/09-GUIA-DISEÑO-AUDITORIOS.pdf . LIBRO: Gilliat, M. (202). Curso de interiorismo. España: Blume. ENTREVISTA A: Arq. María Jimena Vacas
			Requerimientos de los usuarios	* Análisis ergonómico	* Análisis del entorno		* Análisis espacial	LIBRO: Broto, C. (2003). Interiores de Oficinas. Barcelona, España. WEB: La ergonomía en el ámbito laboral (2014). ¿Qué es la ergonomía?. Recuperado de: http://laergonomiayelambitolaboral.blogspot.com/ ANÁLISIS DE EDIFICACIONES VECINAS (por el autor). LIBRO: Maradei, M. (2009). Ergonomía para el diseño. Santander.
OBJ. ESPECÍFICO 3	Diseñar áreas, accesos y salidas funcionales y cómodas para permitir el ingreso de personas con movilidad reducida.	4. Al diseñar áreas, accesos y salidas funcionales y cómodas, se da mayor accesibilidad a personas con movilidad reducida.	Usuarios PMR	* Porcentaje de PMR en la ciudad	* Necesidades	* Recomendaciones	WEB: CONADIS, (2016). Accesibilidad de las personas con discapacidad y movilidad reducida al medio físico. Recurado de: http://www.consejodiscapacidades.gob.ec/ . LIBRO: Modelo, P. (2001). Ergonomía 3: Diseño de puestos de trabajo. México: Alfaomega	
			Áreas, accesos y salidas	* Materiales	* Dimensiones mínimas	* Funcionamiento de áreas para PMR		LIBRO: Casanovas, M. (2012). 500 ideas: materiales para suelos y otros acabados. Barcelona, España: FKG. WEB: Normativa 3457 (Dimensiones generales de arquitectura). WEB: Discapacidad Online, (2016). Espacios interiores para personas con discapacidad guía de adaptación. Recuperado de: http://www.discapacidadonline.com/espacios-interiores-personas-discapacidad-guia-adaptacion.html . LIBRO: Nuefert, E. (2014). El arte de proyectar en arquitectura. Barcelona, España: Gustavo Gili. LIBRO: Plazola Cisneros, A. (1992). Arquitectura habitacional. México: Limusa.

2.2. Encuestas realizadas a clientes

Se realizó dos modelos de encuestas dirigido para economistas profesionales y estudiantes universitarios. Estas servirán para la demostración de las cuatro hipótesis que se detalle a continuación:

ANEXO No. 1

ANEXO No. 2

2.2.1. Resultado de las encuestas a los clientes

Se encuestó a 40 de personas en total, dirigido a economistas (socios y directiva del CEP). Con el propósito de comprobar las cuatro hipótesis, en cuanto a necesidades, actividades y espacios.

A continuación se detallan los resultados:

Resultados de encuesta No. 1

1) ¿Qué funciones cumple dentro de la Institución (CEP)?



Figura 70. Resultados, pregunta 1

Resultado: La mayor parte de los encuestados se desempeñan como miembros del Directorio y personal administrativo, que cumplen sus funciones dentro de las

instalaciones del CEP, esto quiere decir que ocupan directamente los espacios a intervenir.

2) ¿Conoce cuántas capacitaciones realizan al mes?

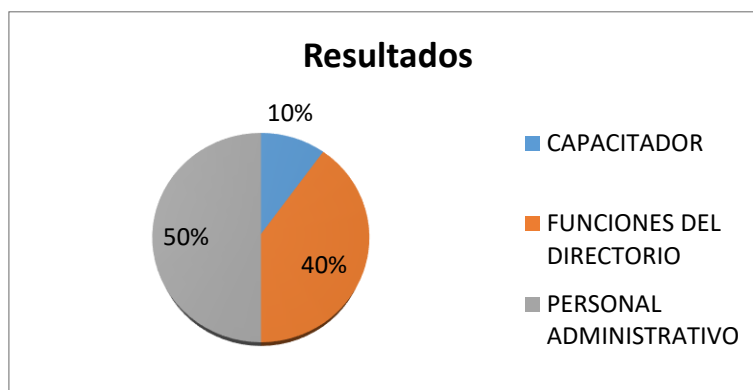

Figura 71. Resultados, pregunta 2

Resultado: El promedio de capacitaciones que realiza mensualmente el CEP (6), esto nos indica la frecuencia de personas que visitan la institución.

3) ¿En qué espacios se realizan las capacitaciones?



Figura 72. Resultados, pregunta 3

Resultado: Las áreas para ofrecer capacitaciones se reparten en estos tres espacios, siendo el auditorio uno de los principales para llevar a cabo una

capacitación, como se puede observar algunas capacitaciones las realizan en espacios improvisados que no tienen el mobiliario ni el equipo adecuado.

4) ¿Cuántas personas asisten a las capacitaciones?

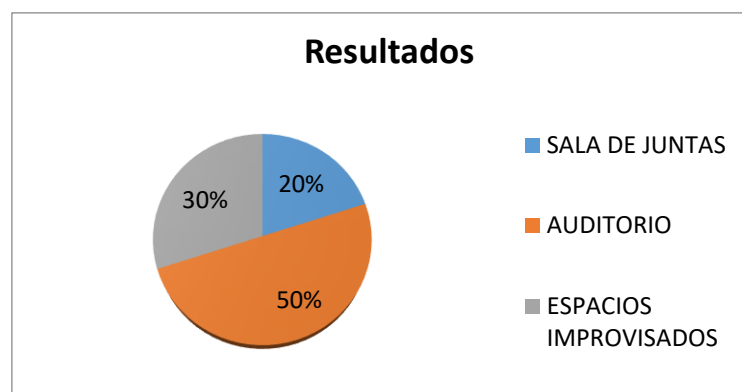

Figura 73. Resultados, pregunta 4

Resultado: De 100 a 300 personas son las que asisten a una capacitación, esto nos indica cómo debe ser el diseño de cada área y para cuántas personas debe estar disponible cada espacio.

5) ¿Se utilizan todas las instalaciones del CEP para sus funciones?



Figura 74. Resultados, pregunta 5

Resultado: En el CEP, se ocupa la mayoría de las instalaciones, esto quiere decir que todas las áreas son importantes para su funcionamiento y cada una de ellas necesita una intervención interiorista.

6) ¿Qué áreas del CEP son indispensables para su funcionamiento como un gremio profesional?



Figura 75. Resultados, pregunta 6

Resultado: Todas las áreas cumplen una función importante dentro del CEP para realizar las actividades que requieren los usuarios.

7) ¿Las instalaciones y equipamiento (mobiliario) de la Institución han tenido un buen funcionamiento?



Figura 76. Resultados, pregunta 7

Resultado: El equipamiento de la institución no funciona de la mejor manera, según los encuestados, la mayoría del mobiliario está deteriorado o no es funcional para las actividades que desean realizar. Además la iluminación no es apta para estos espacios, ya que en muchas zonas del CEP no ilumina óptimamente.

8) ¿Qué áreas de la institución son las más concurridas?



Figura 77. Resultados, pregunta 8

Resultado: Existe una alta frecuencia de personas en las áreas administrativas, como también en la sala de juntas y el auditorio al momento de tener realizar capacitaciones.

Se encuestó a 40 de personas en total, dirigido estudiantes universitarios de la Facultad de Ciencias Económicas y Administrativas de la UDLA. Con el propósito de comprobar las cuatro hipótesis, en cuanto a necesidades, actividades y espacios.

A continuación se detallan los resultados:

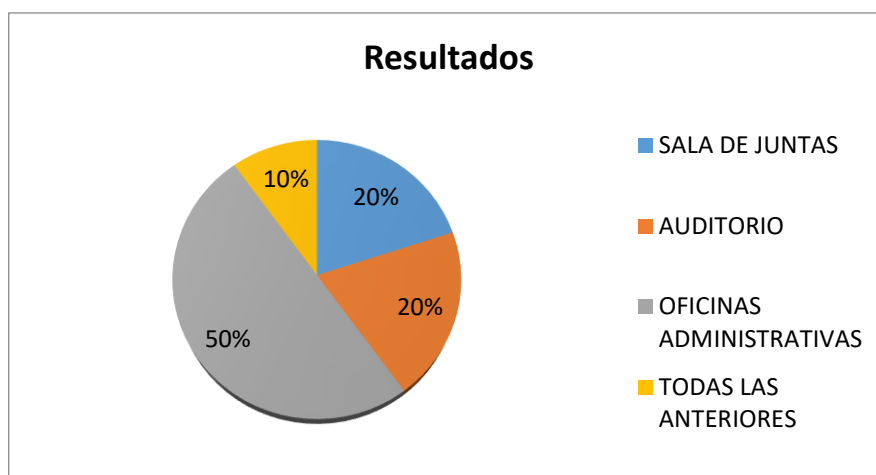
Resultados de encuesta No. 2

- 1) ¿Le gustaría tener capacitaciones o conferencias sobre su profesión (economía/finanzas) en un lugar especializado para tener mayor conocimiento de su área de estudio?



Figura 78. Resultados, pregunta 1

Resultado: La mayoría de los estudiantes si requieren de espacios para tener capacitaciones sobre su campo laboral.

- 2) ¿Cree que estas capacitaciones o conferencias ayudarían a su experiencia laboral como profesional?



Figura 79. Resultados, pregunta 2

Resultado: Los estudiantes están de acuerdo con que estas capacitaciones les van a servir en el futuro para ser buenos profesionales.

- 3) ¿Ha asistido a alguna capacitación durante su vida universitaria que traten temas relacionados sobre su profesión?



Figura 80. Resultados, pregunta 3

Resultado: La mayoría de los estudiantes que actualmente cursan los últimos semestres, si han recibido este tipo de charlas en su propia facultad.

4) ¿Conoce algún lugar especializado que realicen este tipo de capacitaciones?



Figura 81. Resultados, pregunta 4

Resultado: La mayoría de los estudiantes no conocen el CEP debido a que la institución requiere de espacios con equipamiento más actualizado para ofrecer capacitaciones de calidad y así poder invitar a estudiantes que formen parte de la institución.

5) ¿Dónde preferiría que se realicen las capacitaciones?



Figura 82. Resultados, pregunta 5

Resultado: Por la cercanía y confianza los estudiantes prefieren que se realicen las capacitaciones en la Facultad de Ciencias Económicas, aunque otro grupo de personas si escoge el lugar especializado del CEP.

6) ¿De qué manera le gustaría que se transmitan las capacitaciones o conferencias?

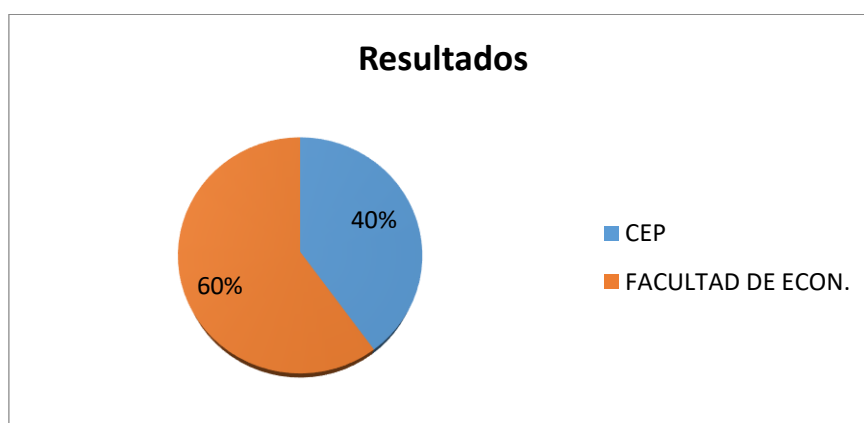

Figura 83. Resultados, pregunta 6

Resultado: Una gran parte prefieren que las capacitaciones sean presenciales debido a que los estudiantes dicen que los videos carecen de atención siendo más importante las charlas desde una sala de juntas o presentaciones magistrales en un auditorio.

2.3. Hipótesis I

Si se realiza una propuesta interiorista para el Colegio de Economistas de Pichincha, se mejoran y adecuan las áreas de la institución.

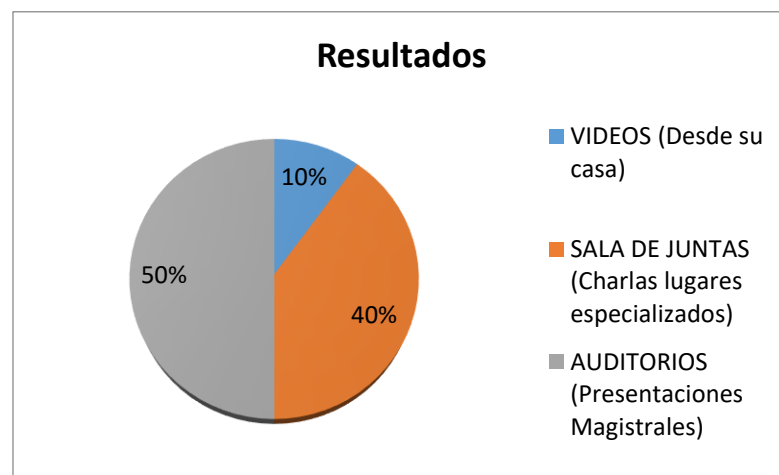

Figura 84. Hipótesis I

2.3.1. Análisis y Comprobación de la Hipótesis I

La investigación realizada por medio de la web (página oficial del CEP) y mediante encuestas a los socios agremiados y directiva del Colegio de Economistas de Pichincha, dio a conocer varios aspectos que la institución vive actualmente, con sus respectivas funciones y cargos por parte de la directiva y áreas que dispone la institución para hacer uso de ellas, así también su ritmo de trabajo dentro del gremio y la disponibilidad de tiempo para cada función que realizan.

Por otro lado, en la página web del Colegio de Economistas de Pichincha se puede comprobar el propósito por el cual existe este gremio y el número de personas que participan en él como directivos, así también el número total de socios de la institución que son las personas a capacitar que necesitan de estos espacios (sala de juntas y auditorios) para desarrollar sus conferencias, presentaciones magistrales y talleres. Además las áreas de oficinas, bibliotecas, salas y bodegas para la directiva siendo un aspecto muy importante para sus funciones.

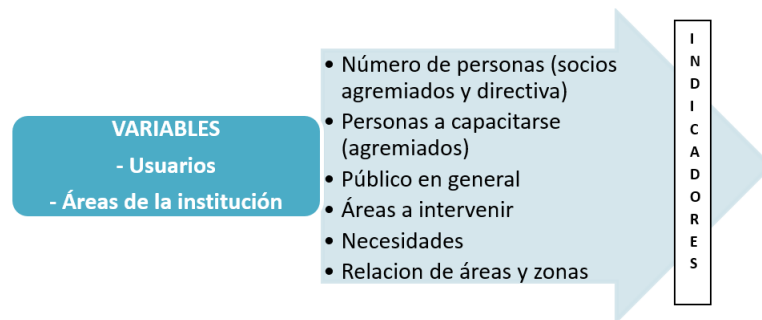
Con la ayuda de fotografías del estado actual del CEP, se puede observar que falta una intervención interiorista para resolver los problemas de relación de áreas, zonas y circulaciones para poder ofrecer un mejor uso y cumplir con las necesidades de los usuarios. Gracias a los planos actuales, se puede tomar en cuenta las distribuciones de espacios y cómo estos se podrán readecuar de acuerdo a los requerimientos que el cliente solicita.

Actualmente el CEP ha ofrecido dar capacitaciones a estudiantes universitarios de economía, es por eso que es necesario un modelo de encuesta adicional que esté dirigida a estas personas, ya que se necesita comprobar el interés de los estudiantes para estas capacitaciones y cuántas personas estarán presentes en las presentaciones, para hacer un cálculo de área y disponibilidad de espacio.

2.3.2. Diagnóstico

Después del análisis de los instrumentos investigativos que se usó para justificar esta hipótesis, se obtiene como resultado que el CEP sí requiere de una intervención interiorista siendo un proyecto factible para la readecuación de los espacios, áreas y circulaciones que dispone la institución para que responda a las necesidades de los usuarios ya sean internos o externos, dando capacidad al número de personas ofreciendo áreas funcionales para que realicen cómodamente sus funciones.

Mediante las fotografías realizadas al CEP y los planos arquitectónicos actuales, se obtiene que su estado actual no cubre el 100% de sus necesidades, debido a que existen grandes áreas desperdiciadas y también hay áreas que requieren espacios amplios pero estas no ocupan lo que se deberían ocupar ya que algunos espacios son estrechos y no funcionales. Así también la distribución de áreas y la relación que debe tener de acuerdo a la zonificación no está planteada de la mejor manera, esto quiere decir que de igual manera como se había mencionado anteriormente, la intervención interiorista debe ser inmediata para mejorar y adecuar las áreas de la institución.

Gracias a las encuestas realizadas, se tuvo la oportunidad de saber que funciones realiza cada integrante de la directiva, cuáles son las áreas más frecuentes y cuántas capacitaciones realizan al mes, con las respuestas dadas se pudo reconocer el verdadero número de personas que participan en las capacitaciones, más el número de estudiantes universitarios interesados, así se podrá diseñar un espacio con un área razonable para la comodidad de cada

persona, aunque obviamente debe ocupar solo el espacio disponible de la institución que se enfoca en la planta baja.

Con las estadísticas de cada respuesta de los modelos de encuestas se establece la opinión del cliente específico que va ser dirigido, mediante su opinión se puede saber cuáles son sus preferencias y cómo deben ser diseñadas sus áreas y distribuciones de espacios de acuerdo a los requerimientos de los usuarios.

2.3.3. Conclusiones

Con la información mencionada anteriormente y el análisis de la hipótesis con sus respectivas variables, la propuesta interiorista para el Colegio de Economistas de Pichincha es de suma importancia para realizar una intervención en cada una de sus áreas, dependiendo de la capacidad de personas que frecuentan la institución, tomando en cuenta sus necesidades y actividades que realizan en cada zona.

La readecuación de espacios en la institución se realiza con el fin de relacionar las áreas y zonas, para una mejor circulación y funcionamiento de estos lugares, pudiendo determinar cuáles son las áreas más concurridas y cuáles son las menos frecuentadas. Esta información es útil para conocer los requerimientos de los usuarios, ya sean personas a capacitarse (agremiados – estudiantes) y personas que pertenecen a la directiva del CEP.

Los usuarios que asisten a la institución necesitan espacios de tal manera que su distribución sea generosa, es decir, las áreas deben ser funcionales y cómodas a comparación de lo que actualmente está mal diseñado en el CEP, ya que todos los espacios son importantes de acuerdo con las encuestas realizadas tanto a profesionales como a estudiantes.

2.3.4. Recomendaciones

Una de las recomendaciones más importantes para el Colegio de Economistas de Pichincha es el mejoramiento de las áreas de la infraestructura de dicha

institución, con este rediseño se podrá realizar las actividades de una manera eficiente por parte de las personas que ocupan el lugar y forman parte del directorio. Además es recomendable tomar en cuenta el funcionamiento actual y cómo este se puede mejorar en un futuro para que las zonas y áreas tengan relación.

Por otro lado, se deben crear nuevas áreas para el funcionamiento de la biblioteca, bodegas y salas de espera que actualmente son desproporcionados según sus actividades a realizarse, esto impide intervenir en estas zonas y causa la desorganización de espacios, entonces se recomienda distribuir cada lugar con su respectiva amplitud y confort sin desperdiciar las áreas importantes del CEP.

2.4. HIPÓTESIS II

Si se diseñan áreas de circulación y distribución funcionales, facilitan el acceso a las diferentes zonas de la institución (CEP).



Figura 85. Hipótesis II

2.4.1. Análisis y Comprobación de la Hipótesis II

Para sustentar esta hipótesis, es necesaria la investigación de materialidad, dimensiones de áreas a intervenir y elementos arquitectónicos que requiere la infraestructura ya sea en libros especializados o en la web para dar mayor funcionalidad, seguridad y fácil acceso a las diferentes zonas del CEP, de tal

manera que los espacios respondan al uso que se quiere dar integrando la materialidad que vaya de acuerdo con lo que se está diseñando en las zonas de la institución.

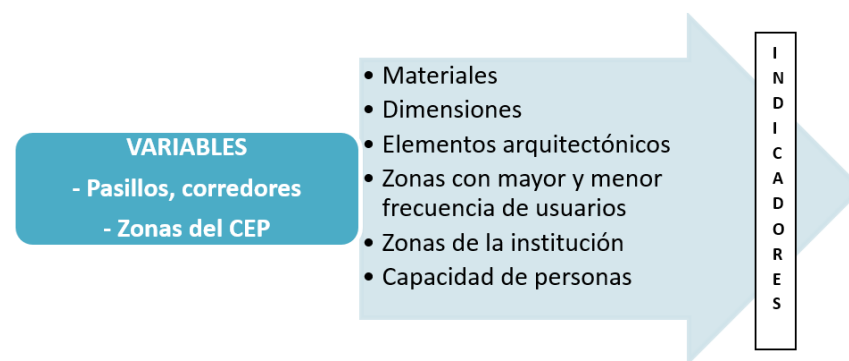
Según las encuestas que se exponen anteriormente, indica que los usuarios ocupan todas las áreas del CEP, siendo estas indispensables para su funcionamiento como gremio, además son importantes para recibir personas ya sean locales o externas (estudiantes universitarios). Cada zona de la institución necesita una buena opción de materiales, sin olvidar que es un espacio público donde frecuentan varias personas, es por eso que la materialidad debe ser duradera y resistente.

Para crear espacios funcionales se debe respetar las dimensiones mínimas que indica la normativa, de acuerdo a la tipología que se va a trabajar, en este caso se propone materiales y sus respectivas dimensiones para oficinas administrativas, auditorios y sala de juntas, cada una de ellas con diferentes requerimientos y características según su uso. La institución debe ser apta para la capacidad de personas que asisten actualmente al CEP, en cada área de la institución se debe diseñar para los usuarios de tal manera que cada uno se sienta cómodamente en su sitio de trabajo, como también las personas a capacitar con su determinado guía o expositor.

2.4.2. Diagnóstico

Las variables e indicadores que justifican esta hipótesis tratan sobre la materialidad más adecuada para proponer en esta infraestructura; como se había mencionado antes, los materiales deben ser aplicados de acuerdo a las diferentes áreas que dispone la institución.

Existen varios tipos de acabados para aplicar en los pisos y paredes de oficinas administrativas, sala de juntas y auditorios, con el fin de que estos tengan armonía entre ellos y se relacionen con la gama de colores que se propone; en el caso de los materiales para un auditorio se debe tomar en cuenta que ese tipo de espacio requiere de una buena acústica para concentrar el sonido y que todos

los usuarios logren escuchar sin necesidad de acercarse, es decir, se debe aplicar materiales con características aislantes (acústico) que será acompañado de una buena iluminación ya que es un espacio multiuso que necesita ser adaptable.

Por otro lado, se debe tomar en cuenta el tipo de piso que se aplicará en los pasillos o corredores siendo las áreas más importantes de la institución ya que siempre estarán con la presencia de usuarios por ser circulación, en otras palabras, los pisos deben ser antideslizantes y resistentes con buenas características, para una fácil limpieza, evitando manchas y que sea duradera para no causar deterioro.

Es indispensable que en aquellas áreas a intervenir cumplan con la normativa de dimensionamiento, esto es muy útil para el funcionamiento y sobre todo la comodidad de los usuarios, respetando las zonas, las circulaciones y así mismo los pasillos principales como los secundarios, cada uno de ellos deben adaptarse al número de personas que ingresarán al CEP y permitir el acceso y salida de ellos.

En las áreas complementarias que forman parte de la institución como son: la biblioteca, bodegas, hall de ingreso, baños y parqueaderos, son de suma importancia respetar las dimensiones sabiendo el número de personas que gracias a las encuestas realizadas se tiene un promedio de la capacidad de usuarios que ocuparán el lugar. De igual manera los materiales de las mencionadas áreas deben ser aplicados de acuerdo a la zona, con el propósito de crear ambientes agradables en cada uno de estos espacios.

Los elementos arquitectónicos como son, la propuesta de cielo raso que va acompañado de iluminación, la aplicación de rampas o montacargas en el ingreso y entre otros elementos a diseñar son importantes para que la institución tenga funcionalidad y confort en un espacio público y a la vez privado, ya que se trata con clientes específicos como son, estudiantes y profesionales, para alcanzar el propósito de realizar actividades ejerciendo su profesión y tener más conocimiento de su carrera.

De lo mencionado anteriormente, los espacios del Colegio de Economistas de Pichincha deben ser tratados de la mejor manera, después de haber hecho una readecuación y mejoramiento para próximamente proponer materiales de buena calidad y actualizados, ya que el estado del CEP se encuentra deteriorado por falta de mantenimiento desde más de 30 años. Además es un deber cumplir con la normativa existente para conocer el proceso de diseño de las zonas a intervenir.

2.4.3. Conclusiones

El análisis realizado para comprobar esta hipótesis y el diagnóstico mencionado anteriormente, se concluye que la propuesta de materiales en el CEP deben ser aplicados de acuerdo a las zonas, ya sean áreas complementarias, áreas de alta y menor frecuencia de personas como también pasillos o corredores que respondan al uso y disponibilidad de espacio. Seleccionando materiales resistentes, duraderos y de alta calidad para evitar daños y deterioro.

Además el CEP tiene que cumplir la normativa de dimensionamiento por ser un lugar público, esto debe ser aplicado en todas las áreas de la institución, los corredores, accesos y salidas para poder tener una circulación y un flujo de personas estable, indicando los pasillos principales y secundarios. Por otro lado es indispensable el diseño de elementos arquitectónicos que se complementará con el rediseño general de la institución como son: el cielo raso con iluminación incorporada, rampas para el fácil acceso de todas las personas (PMR) y el equipamiento para cada espacio del CEP.

2.4.4. Recomendaciones

Es recomendable adaptar materiales a cada zona que vaya de acuerdo con la gama de colores que se aplicará en la propuesta, estos acabados deben ser seleccionados de la mejor manera, que sean especializados en ser duraderos y resistentes, es decir tipos de piso antideslizantes, de fácil mantenimiento y de preferencia con una tonalidad más oscura que las paredes. En cuanto a paredes

es recomendable proponer diferentes texturas y colores para crear un ambiente agradable para los usuarios.

Para el diseño de áreas, pasillos y accesos se recomienda tomar dimensiones de referencia y cumplir con la normativa indicada para esta tipología, ofreciendo espacios cómodos y amplios según sus necesidades y características de diseño. Por otro lado la propuesta de elementos arquitectónicos debe estar relacionada con el diseño de todo lo que abarca la institución y se debe tomar en cuenta el espacio disponible, la altura y el ambiente que se quiere crear para las zonas.

2.5. HIPÓTESIS III

Al aplicar conocimientos de arquitectura interior sobre equipamiento, instalaciones eléctricas, climatización/acústica, materialidad y tecnología, se proyectará un diseño que responda a los requerimientos de los usuarios.



Figura 86. Hipótesis III

2.5.1. Entrevista realizada a la Arq. María Jimena Vacas

ANEXO No. 3

2.5.1.1. Resultados de la entrevista a la Arq. María Jimena Vacas

- 1) ¿Cuáles son los requisitos para tener una buena iluminación en un auditorio?

Para tener una buena iluminación en un auditorio es recomendable proponer **capas de iluminación** donde haya iluminación general, puntual y de trabajo siendo un lugar multiuso donde se realizara varias actividades dentro de él.

Por otro lado existe otro tipo de sistemas de iluminación que su costo es más elevado pero su funcionamiento es más eficiente, se trata de **iluminación automática** por el cual se puede activar de acuerdo a la necesidad y escenario, esto funciona con una pantalla táctil para seleccionar el tipo de iluminación que desea.

Resultado: Según la especialista entrevistada se recomienda una iluminación por capas debido a que generalmente un auditorio se realizan varias actividades, aunque la iluminación automática es más eficiente tiene un costo elevado a comparación de la iluminación tradicional, pero las dos son seguras y mantienen un buen alumbramiento para esa área (auditorio).

2) ¿Qué lámparas son recomendadas para iluminar un lugar que tenga un espacio amplio y de gran altura?

- **Lámparas de haz abierto**, con una iluminación general que cubra todo el espacio.
- **Paneles led**, que da uniformidad (formato de: 60 x 60 cm, 40 x 40 cm, 30 x 30cm)

Resultado: Los dos tipos de lámparas son buenas opciones para aplicar en un espacio amplio y de gran altura, los paneles led tienen un costo inicial alto pero si comparamos con los focos fluorescentes con el paso del tiempo el costo será más elevado debido al difícil mantenimiento y corta duración del foco.

3) ¿Qué se debe hacer para evitar el deslumbramiento en los espacios?

Se debe **evitar el foco expuesto**, para esto existe el apantallamiento, los difusores y rejillas que hace que la iluminación sea más tenue y alumbre solo lo necesario, también existe otra opción que son los paneles led, estos ya viene incorporados con el apantallamiento siendo más duraderos y eficientes.

Aporte: Un foco expuesto irrita los ojos de los usuarios y ocasiona incomodidad, poca eficiencia y estrés, es por eso que se recomienda este tipo de elementos para que la iluminación no sea demasiado directa a la visión humana.

4) ¿Qué tipo de lámparas son recomendadas para el ahorro energético en lugares públicos?

Lámparas Led o fluorescentes.

Aporte: Para lograr un ahorro energético óptimo se pueden usar este tipo de lámparas.

5) ¿Qué requerimientos técnicos de iluminación necesitan los espacios de oficinas?

Lux: 500 a 1000 luxes (generalmente)

Temperatura del color: Intermedia a fría

Rendimiento del color: mayor a 80

Uniformidad: dependiendo del tipo de espacios (oficinas, auditorio, sala de juntas)

Resultado: Es importante tomar en cuenta estos requerimientos para proponer el tipo de iluminación y que características deben tener para aplicar a los espacios a intervenir.

- 6) ¿Qué recomendaciones son las más óptimas para iluminar oficinas, auditorios o una sala de juntas?

Oficinas: Iluminación intensa para permitir realizar las tareas de forma eficiente, aunque también se puede proponer iluminación de trabajo independiente (localizada) para alumbrar de mejor manera el sitio (500lx buen nivel de iluminación).

Auditorio: Iluminación multifuncional (por capas)

Sala de Juntas: Iluminación multifuncional (dinámica)

Resultado: La iluminación es un aspecto muy importante para cada área de la institución, es necesario tomar en cuenta estas recomendaciones por parte de la especialista para ofrecer y crear un buen ambiente para los usuarios del CEP.

2.5.2. Análisis y Comprobación de la Hipótesis III

La entrevista y las encuestas realizadas ayudan a tener ideas de cómo se debe diseñar espacios que contengan una buena iluminación, equipamiento, materialidad e instalaciones. Además con las investigaciones de libros e internet se aprovecha los conocimientos de arquitectura interior que se deben aplicar en los espacios del Colegio de Economistas de Pichincha. Cada uno de estos aspectos son muy importantes destacarlos en la institución para tener buenos resultados al final del proyecto propuesto y cumplir con los objetivos planteados.

Esta hipótesis abarca las variables más importantes de esta matriz investigativa ya que contiene la aplicación de la arquitectura interior en los espacios del CEP, tomando en cuenta la relación que debe tener entre los materiales actualizados propuestos, el mobiliario, las instalaciones requeridas por los usuarios tanto eléctricas como tecnológicas y el asesoramiento de climatización y acústica para una mayor eficiencia y funcionalidad de las áreas.

Además se trata temas de análisis ergonómico siendo un concepto que se refiere al confort de una persona en un lugar de trabajo, es decir, procurar que las medidas de los muebles y accesos sean óptimos para todos los usuarios, permitiendo los movimientos necesarios para su comodidad; así también el análisis isóptico y auditivo que deben estar presentes al momento de diseñar un auditorio o cualquier espacio que haya frecuencia de personas, con el objetivo de cumplir con las expectativas de un colegio profesional práctico y competente.

Por último para terminar de comprobar esta hipótesis se realiza un análisis del entorno inmediato y espacial que da a conocer ciertos aspectos importantes de la edificación con relación a los requerimientos de los usuarios y cómo estos actúan en el espacio compartido por un grupo de habitantes que se caracterizan por tener un determinado rango de edad y estrato social (target). Además es importante tomar en cuenta que esta edificación está rodeada de otros gremios profesionales y entidades públicas primordiales para la sociedad como son: el Colegio de Arquitectos del Ecuador, el Colegio de Ingenieros Civiles, la Cámara de la Industria de la Construcción, entre otros.

Por otro lado, el sector que corresponde al CEP (Iñaquito) y las demás edificaciones vecinas de la institución tienen diferentes tipologías, es decir, son edificios que cuentan con similares servicios pero su manera de construcción es diferente, respetando los espacios públicos y privados, con la división proporcional entre calles, aceras, dimensionamiento entre lotes y corredores, incluyendo paisajismo, mobiliario urbano e instalaciones básicas para las necesidades de los usuarios que frecuentan este territorio.

2.5.3. Diagnóstico

La arquitectura interior aplicada en el CEP es primordial para la intervención que se realizará como uno de los objetivos más importantes. Está claro que esta institución requiere de nuevos espacios funcionales y actuales para el uso de los ocupantes del directorio y público en general, de esta manera se podrá renovar y diseñar nuevas ideas en este gremio para profesionales.

Se propone una buena iluminación en todos los espacios públicos y privados que correspondan al CEP, tratando de cubrir todas las áreas y que su funcionamiento responda de la mejor manera posible. La iluminación por capas es una alternativa para adaptar el espacio a cualquier necesidad, es decir, existe la iluminación general, puntual y de trabajo, los cuales actúan según los requerimientos de los usuarios y la intensidad de alumbrado que soliciten.

El equipamiento o mobiliario para el CEP ya sea fijo o móvil, aparte de cumplir todos los requisitos ergonómicos, se sugiere actualizar e innovar para las diferentes áreas del gremio, debido a que ciertos espacios serán modificados, y el mobiliario debe ajustarse al área disponible de cada zona, respetando el dimensionamiento mínimo para la comodidad de los ocupantes. Los muebles que se proponen en el proyecto deben tener relación con el estilo y concepto del espacio interior, esto va de la mano con la materialidad que se aplicará y la forma del mismo para adaptar al área correspondiente, logrando que el diseño del mobiliario sea el adecuado para los ocupantes. De esta manera se cumple con el objetivo de funcionamiento de zonas en el Colegio de Economistas de Pichincha.

En cuanto a los materiales o acabados planteados en el CEP, aquellos que conforman los revestimientos de paredes, pisos y cielo raso, deben estar instalados adecuadamente para una larga duración y buena calidad, dependiendo de la zona y frecuencia de personas es importante considerar la aplicación de diferentes materiales, debido a que existen varios factores que son indispensables, como: la acústica, el espacio, la psicología del color, la ventilación, el estilo que se propone en el proyecto, la calidad y renovación que se reflejará con la intervención de la arquitectura interior.

Este proceso de intervención en el gremio profesional se complementa con instalaciones eléctricas, climatización / acústica e hidrosanitarias que representan una necesidad básica de los usuarios y de mayor importancia para que el CEP pueda funcionar como un espacio habitable. Considerando las nuevas tendencias y tecnología que ofrece el mercado, estas instalaciones serán actualizadas y automáticas según el espacio y requerimiento del usuario.

Todas estas observaciones mencionadas anteriormente que forman parte de la arquitectura interior son indispensables para el nuevo rediseño del CEP, debido a que en las encuestas realizadas, los usuarios no se sienten a gusto con el espacio y equipamiento actual, ya sea por incomodidad, muebles desgastados y antiguos, materiales deteriorados y desactualizados, mala iluminación y falta de instalaciones eléctricas y tecnológicas, entre otros aspectos necesarios en un gremio. Por otro lado también es necesario realizar un análisis del espacio para tener conocimiento de las áreas, la altura y los obstáculos que presenta la infraestructura y de igual manera hacer un análisis del entorno el cual ayuda a saber el tipo de cliente que frecuenta la zona (norte de Quito).

2.5.4. Conclusiones

Para concluir y hacer válida esta hipótesis se debe proyectar un diseño que abarque todos los aspectos de arquitectura interior para ofrecer una propuesta óptima para los requerimientos de los usuarios, en esta parte se debe ser bien cuidadoso al diseñar, elegir y proponer el equipamiento, la materialidad, las instalaciones (eléctricas, tecnológicas), la climatización y acústica en este proyecto, ya que estos aspectos reflejarán los resultados del rediseño para el CEP.

Para saber más a fondo las necesidades de cada usuario se debe hacer un análisis ergonómico, con la ayuda del mobiliario a proponer y las medidas mínimas que requiere en cada área, además es indispensable saber qué tipo de cliente (target) frecuentará el lugar, para esto se realiza un análisis del entorno.

2.5.5. Recomendaciones

Se recomienda aplicar los conocimientos de arquitectura interior cada uno de ellos con las características pertenecientes que corresponde a cada aspecto, además como anteriormente se había mencionado se debe ser bien cuidadoso para aplicar estos conocimientos ya que cada uno de ellos requieren de mucha

precisión para lograr cumplir con el objetivo inicial de esta matriz investigativa y así también poder satisfacer los requerimientos de los usuarios.

También es recomendable hacer una intervención ergonómica para el confort de los usuarios, determinando las medidas y percentiles de cada persona para poder concluir con un porcentaje permitiendo diseñar el equipamiento (mobiliario) adecuado para cada área, sabiendo los requerimientos que se indicó en las encuestas y entrevistas realizadas.

2.6. HIPÓTESIS IV

Al diseñar áreas, accesos y salidas funcionales y cómodas, se da mayor accesibilidad a personas con movilidad reducida.



Figura 87. Hipótesis IV

2.6.1. Análisis y Comprobación de la Hipótesis IV

Siendo la última hipótesis de esta matriz investigativa, no se debe olvidar que cuando se diseña se piensa en todos los usuarios posibles en cualquier infraestructura, es decir, las personas con movilidad reducida (PMR) deben tener la misma comodidad y funcionalidad en un espacio como todas las personas, es por eso que se ha planteado esta hipótesis para satisfacer las necesidades de todos los usuarios posibles a esta institución.

Para que esto sea posible se debe tomar en cuenta la materialidad, los elementos arquitectónicos, la normativa de dimensionamiento para las áreas, accesos y salidas, las necesidades y por último hacer un pequeño análisis de cuantas PMR existen en la ciudad.

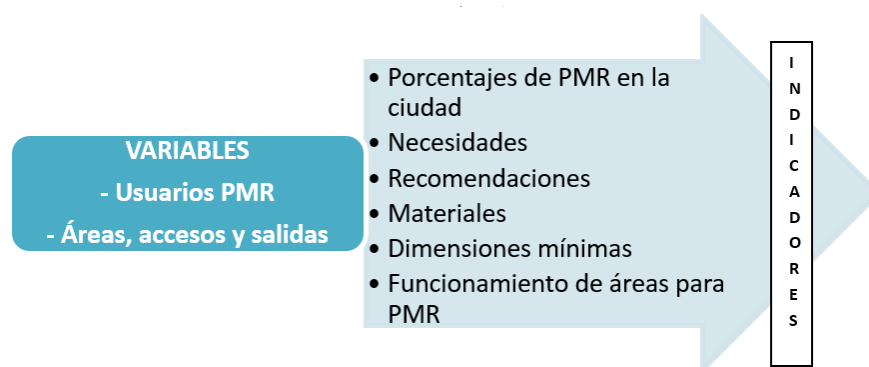
2.6.2. Diagnóstico

Actualmente el Colegio de Economistas de Pichincha no dispone de accesos y salidas para el fácil ingreso de personas con movilidad reducida, además cada una de las áreas no están aptas para el paso de aquellas personas, los corredores o pasillos son demasiado estrechos y no hay una circulación principal y secundaria señaladas en la distribución.

Los materiales de pisos no son los adecuados para el ingreso de estas personas de igual manera los baños ya sea de hombres y mujeres no cumplen con la normativa de diseño para PMR, debido a que las áreas son pequeñas y no hay espacios prioritarios para la ubicación de personas con movilidad reducida. Se debe lograr satisfacer las necesidades de todos los usuarios posibles al CEP, ya que es un lugar público que necesita versatilidad y ser multifuncional para algunas de las áreas de la institución.

2.6.3. Conclusiones

Primeramente se necesita adaptar los espacios de acuerdo a la disponibilidad del área de la infraestructura para diseñar rampas, accesos, áreas amplias (baños, corredores) para dar mayor comodidad y confianza a las personas con movilidad reducida.

Se tiene que respetar la normativa en cuanto a dimensionamiento para los pasillos o corredores para el paso de PMR, con este resultado se dará mejor funcionalidad para los usuarios satisfaciendo sus necesidades. Es importante el análisis para tener un porcentaje de cuantas personas con movilidad reducida existen en la ciudad, ya que estos son también posibles usuarios de la institución.

2.6.4. Recomendaciones

Es recomendable hacer un análisis del porcentaje de PMR para determinar los posibles usuarios dentro del CEP y cómo estos se adaptarán al nuevo diseño que se propone en la institución. También es indispensable cumplir con la normativa vigente para poder diseñar con las dimensiones propuestas y crear pasillos, espacios (áreas, baños) con su respectivo dimensionamiento para tener zonas con mayor funcionalidad y comodidad.

CAPÍTULO III - Análisis del sitio, entorno y contexto

3.1. Introducción

El proyecto que se está llevando a cabo tiene el objetivo de ofrecer una mejor propuesta interiorista al Colegio de Economistas de Pichincha, manteniendo su tipología y dar mejores servicios en cuanto a sus necesidades dentro del gremio para los socios y público que asista a las instalaciones.

La edificación se encuentra ubicada en el sector norte de la ciudad de Quito (Parroquia Ñaquito).



Figura 88. Fachada del CEP

Tomado de: Colegio de Economistas de Pichincha. (2014)

El análisis de estos tres aspectos (sitio, entorno y contexto), permite conocer las condiciones externas e internas de la edificación y como este se desenvuelve en el medio y en sus alrededores. Existen ciertas características de la edificación que se debe tomar en cuenta para el rediseño y la intervención interiorista, ya que estos influyen directa o indirectamente en las instalaciones.

3.2. Análisis del sitio

3.2.1. Ubicación

La construcción arquitectónica está ubicada en la calle Iñaquito N35-37 y Juan Pablo Sanz (zona norte de la ciudad de Quito), el terreno de esta edificación tiene como ventaja de estar en una zona de alta concurrencia, y cerca de lugares muy visitados por el público.



Figura 89. Ubicación extendida de la edificación
Adaptado de: Google Earth. (2014)



Figura 90. Implantación de la edificación
Adaptado de: Google Earth. (2014)

3.2.2. Orientación

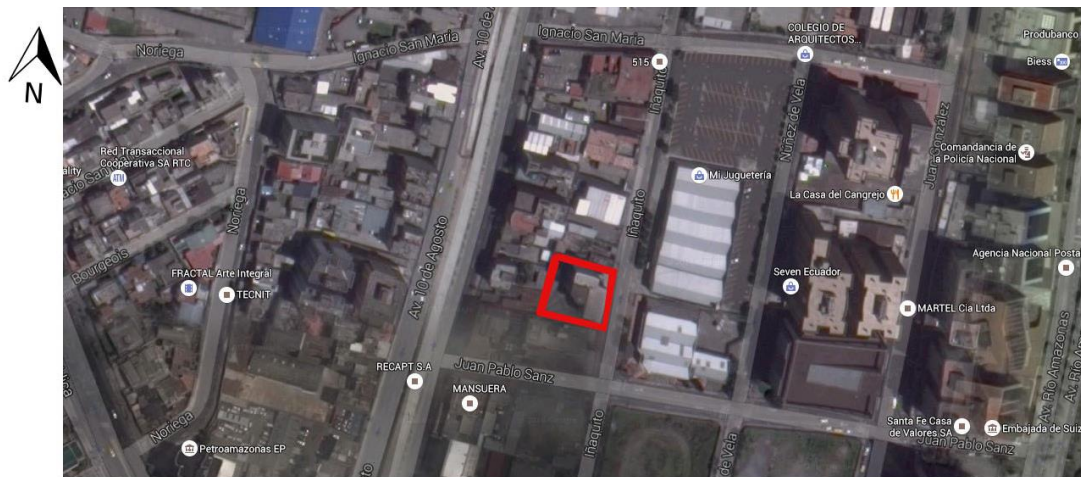

Figura 91. Implantación de la edificación
Adaptado de: Google Earth. (2014)

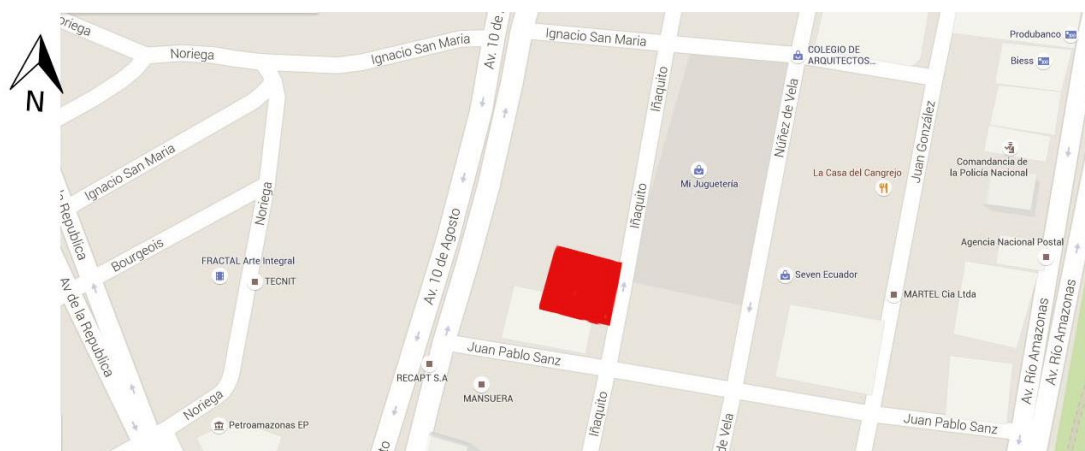
- Norte: Calle Ignacio San María
- Sur: Calle Juan Pablo Sanz
- Este: Calle Iñaquito
- Oeste: Avenida 10 de Agosto

3.2.3. Análisis de la infraestructura

3.2.3.1. Estructura

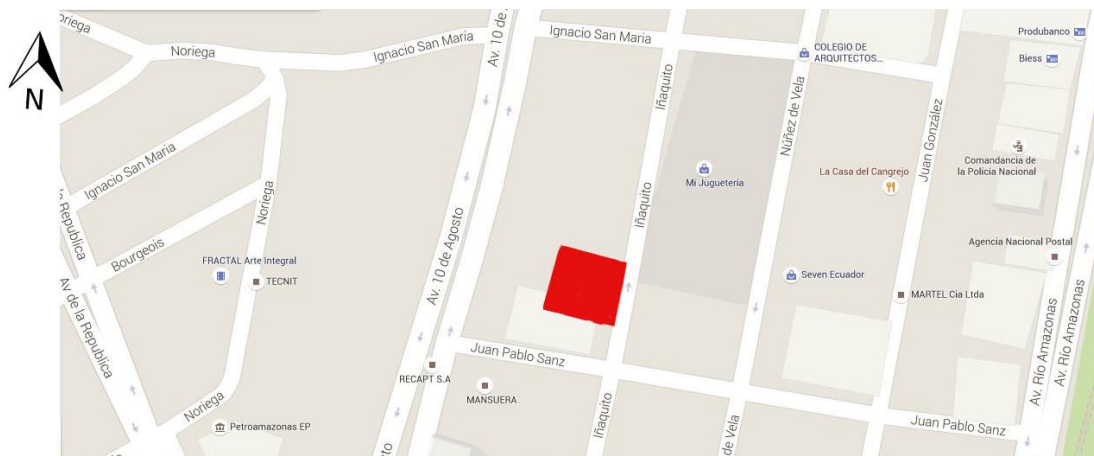
La estructura fue construida en el año de 1987, desde esa fecha la edificación no ha tenido ninguna intervención interiorista. Al pasar 29 años se puede observar que las instalaciones se han deteriorado con el tiempo así como sus materiales, elementos arquitectónicos, instalaciones eléctricas y sanitarias.

Este edificio inició siendo un pequeño complejo para el consumo de los socios del CEP, pero al no tener ingresos para el mantenimiento del lugar, la edificación

fue adaptada como gremio o colegio profesional para los economistas de Pichincha.

La mayor parte de su estructura es de hormigón armado, con diferentes tipos de revestimientos de paredes y pisos para cada área, al igual los acabados del cielo raso que se detallan a continuación:

3.2.3.2. Materiales (acabados)

- **Pisos:**

La mayoría de los pisos de la edificación son de marmetón, por su fácil limpieza y duración de este tipo de pisos, aunque en algunas áreas del CEP se puede observar su deterioro por pequeñas quebraduras continuas.

En las áreas de oficinas, el auditorio con el escenario y vestuario, tiene una combinación de alfombra con parquet chanul, estos si tienen un buen estado actualmente.



Figura 92. Materiales del auditorio

Para el piso de los servicios higiénicos, cocina y comedor usan vinyl, debido a que es un buen material de fácil limpieza y mantenimiento.

- **Paredes:**

La mayor parte de las paredes es de graniplast, aunque actualmente este material no es tan usado debido a que no tiene una apariencia estética a comparación de otros materiales en el mercado. Por otro lado para las áreas húmedas como son los servicios higiénicos y la cocina usan azulejos.



Figura 93. Ingreso a oficinas



Figura 94. Paredes deterioradas

- **Cielo raso:**

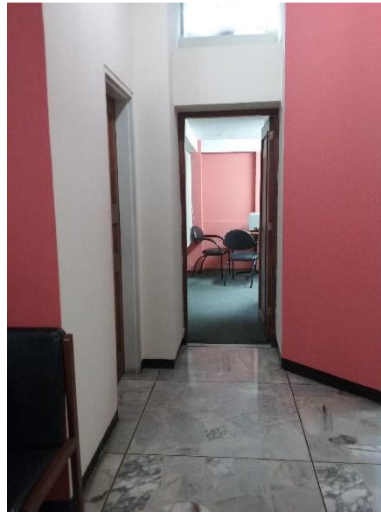
El cielo raso para la gran parte de áreas del CEP es acústico, por ser espacios ubicados en la planta baja se necesita un material aislante que impida el ruido de otros pisos superiores. Para la zona del auditorio el cielo raso es de madera que hace contraste con los demás materiales propuestos y por ultimo las áreas de servicios higiénicos y la cocina tiene una aplicación de alisado con caolín.

- **Barrederas y pintura:**

Según la zona, utilizan barrederas de marmeton y vynil. En casi todas las áreas se usa pintura caucho para su acabado final.

- **Iluminación:**



Figura 95. Iluminación del auditorio

La iluminación de todas las áreas son focos fluorescentes (frío) para alumbrar el hall de ingreso, pasillos e iluminación general en diferentes espacios. Para la zona administrativa usan iluminación cálida e intermedia

y por último la zona del auditorio combina los tipos de luminarias ya sea fría (general) y cálida (iluminación de destaque).

3.3. Análisis del entorno

3.3.1. Medio natural

3.3.1.1. Asoleamiento

La fachada principal de la edificación tiene la vista hacia el Este, es decir, el Sol ilumina las ventanas y puertas principales por la mañana hasta el mediodía; y también a los laterales del edificio. Por no presentar ninguna ventana ni puerta en la parte posterior del edificio los espacios interiores no tendrá iluminación natural por ninguna parte.

En cuanto a las construcciones vecinas, no afecta al asoleamiento de la edificación ya que no están muy juntos ni tampoco presentan edificios altos alrededor.



Figura 96. Asoleamiento
Adaptado de: Google Earth. (2014)

3.3.1.2. Clima

El clima de la ciudad de Quito presenta algunas variaciones durante el invierno y verano.

Tabla 3. Temperatura de Quito

Verano	Invierno
Diurno: entre 20 a 30 grados centígrados.	Diurno: entre 8 a 15 grados centígrados.
Nocturno: entre 15 a 20 grados centígrados.	Nocturno: entre 8 a 10 grados centígrados.

3.3.1.3. Vientos



Figura 97. Vientos

Adaptado de: Google Earth. (2014)

Quito es una ciudad rodeado de grandes montañas, es por eso que los vientos más fuertes vienen de Sur a Norte, mientras que de Este a Oeste son tranquilos.

3.3.1.4. Lluvias

Por lo general Quito presenta temporadas de largas lluvias en la estación de invierno (diciembre a mayo), estas pueden durar dependiendo del mes, ya sea lluvias de pocas horas o durante todo el día.



Figura 98. Lluvias de Quito
Tomado de: El Comercio. (2016)

3.3.1.5. Vegetación



Figura 99. Vegetación sector Ñaquito
Adaptado de: Google Earth. (2014)



Figura 100. Calle Iñaquito
Adaptado de: Google Earth. (2014)

Las calles de la edificación son decoradas con árboles de mediana estatura que recorre todo el perímetro de la manzana. De igual manera por estar cerca del parque La Carolina, tiene un sinnúmero de tipos de vegetación en el sector.

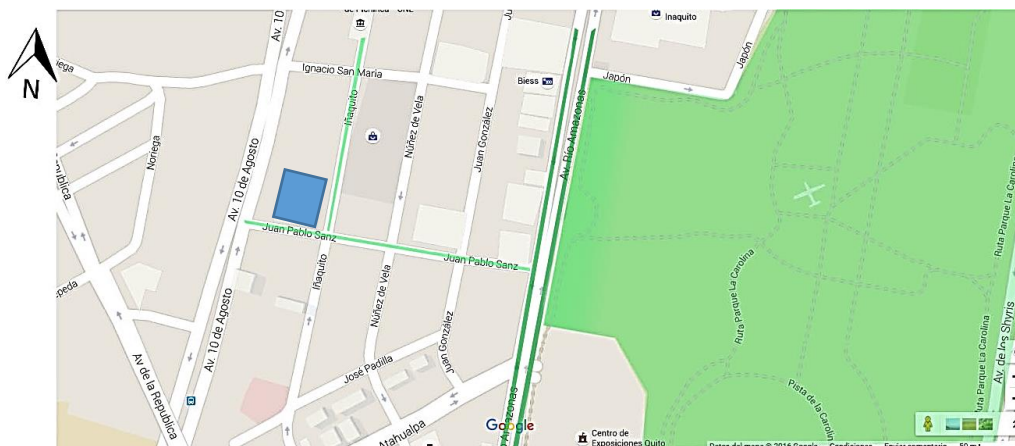
3.3.2. Medio artificial

3.3.2.1. Accesibilidad

- Peatonal





Figura 101. Accesibilidad pública
Adaptado de: Google Earth. (2014)

 Acceso peatonal

- **Vehicular**

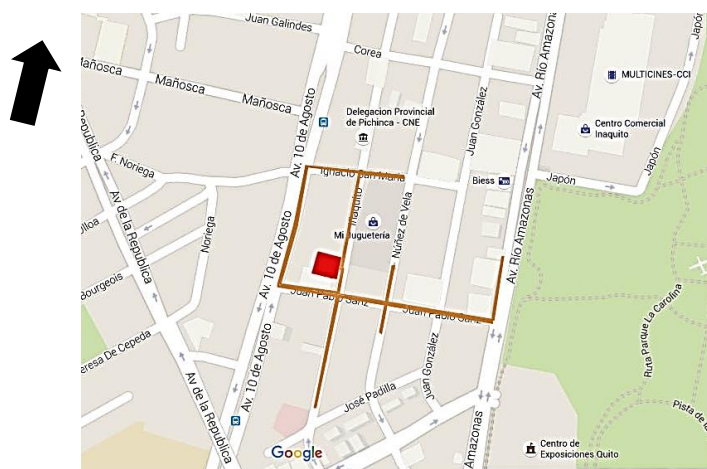

Figura 102. Accesibilidad vehicular
Adaptado de: Google Earth. (2014)

Acceso vehicular

- **Transporte público**

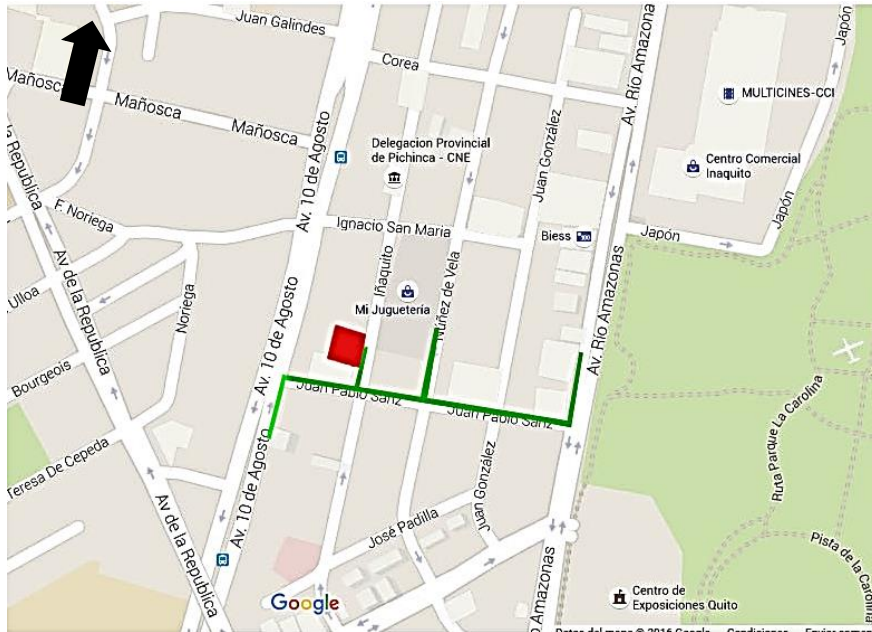

Figura 103. Transporte público
Adaptado de: Google Earth. (2014)

Transporte público

3.3.2.2. Contaminación

Aunque sea un sector muy transitado por peatones, vehículos y transporte público, la calle Lñaquito no tiene contaminación visual y auditiva ya que las personas y vehículos se concentran en las avenidas 10 de Agosto y Amazonas.

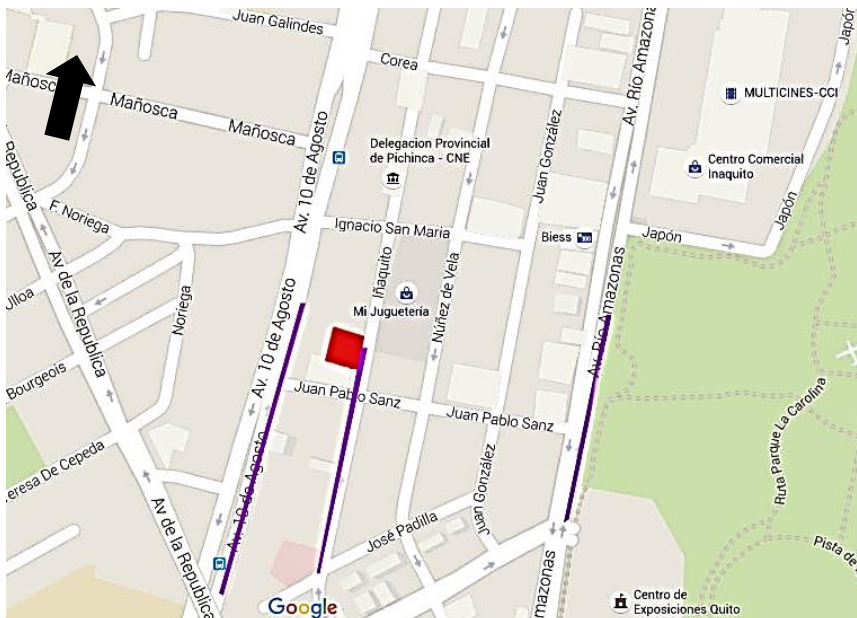
En cuanto a la contaminación en el aire es notable por el humo de los carros que siempre está presente en la ciudad de Quito.

3.3.2.3. Hitos y sitios cercanos



Figura 104. Hitos y sitios cercanos
Adaptado de: Google Earth. (2014)

3.3.2.4. Tipos de infraestructuras vecinas

Las edificaciones que se encuentran alrededor tienen diferentes usos y tipologías, (gremios, infraestructuras deportivas, centros comerciales, viviendas residenciales). El sector Lñaquito es muy concurrido por su alta demanda y lugares reconocidos a nivel nacional, es uno de los sectores más importantes para la accesibilidad de las personas.

3.3.2.5. Servicios Básicos

Tabla 4. Servicios básicos en el sector Ñaquito

Servicios Básicos en el Sector Ñaquito
Iluminación de excretas
Sistema eléctrico
Sistema telefónico
Vías accesibles
Transporte público
Transporte privado
Alcantarillado
Agua potable

3.4. Contexto

Alrededor de la edificación que corresponde al sector Ñaquito tiene una población variada en cuanto a edad y género, aunque principalmente la población tiene un rango de edad entre 20 a 45 años que funciona dentro del sector, ya sean como empleados públicos, privados, etc.

La mayoría de la población tiene un nivel socioeconómico medio a medio alto, debido a estas entidades públicas anteriormente mencionadas que frecuentan muy a menudo. El cargo que cumple cada persona en el sector es variado (desde oficinistas y empresarios a empleados domésticos y vendedores ambulantes) que hacen de este sector muy concurrido en estos días.

CAPÍTULO IV – Propuesta

4.1. Propuesta teórica

La propuesta interiorista para el mejoramiento de áreas del Colegio de Economistas de Pichincha tiene la intención de cubrir los requerimientos de los usuarios en cuanto a la intervención de espacios del CEP que actualmente se encuentran deteriorados y en mal estado por falta de mantenimiento, es por eso que se debe readecuar y diseñar nuevas áreas que tengan relación con las necesidades de los ocupantes. Las zonas requeridas son aquellas que forman parte de las actividades de dichas personas, es así que el diseño de espacios cómodos y funcionales es importante para que respondan a las funciones que cumplen cada uno.

Se debe tomar en cuenta que las circulaciones principales y secundarias deben formar un flujo óptimo para los usuarios, ya sean personas con movilidad reducida o tengan la capacidad de poder acceder fácilmente a las áreas asignadas en el CEP. Según la normativa municipal de la ciudad Quito es indispensable crear espacios, accesos y salidas para personas con movilidad reducida dentro de lugares públicos, ya que se debe diseñar pensando en todos en los usuarios posibles.

Por otro lado, las necesidades de los usuarios se complementan en ofrecer confort, ambientes agradables en cada zona y sobre todo funcionalidad con la integración de instalaciones eléctricas, ventilación e iluminación natural o artificial, aplicación de materiales o acabados óptimos en cada espacio y nueva tecnología en las instalaciones para ofrecer eficiencia, innovación y comodidad.

Estos elementos del diseño son los que complementan la parte de la propuesta interiorista que se llevará a cabo en esta edificación del Colegio de Economistas de Pichincha, manteniendo la misma tipología del lugar. Con la readecuación de espacios es posible realizar las actividades de los usuarios en áreas óptimas para su desarrollo de manera eficiente, viable y moderna.

4.2. Sistema de necesidades, actividades y espacios

Tabla 5. Cuadro de Necesidades

Cuadro de Necesidades			
Zona	Necesidad	Actividad	Espacio
COMPLEMENTARIOS	Dar la bienvenida a los usuarios.	Ingreso principal de personas.	Hall de ingreso
	Los usuarios deben esperar hasta ser atendidos.	Sentarse, leer, descansar, ver TV	Sala de espera
	Comunicación con el personal, socio o directiva.	Sentarse, atender, informar y registrar datos.	Recepción
	Necesidad básica.	Aseo personal.	SSH Publicos
AUDITORIO	Recibir conferencias y capacitaciones.	Sentarse, tomar apuntes, escuchar conferencias y capacitaciones, exponer.	Auditorio
	Preparación del orador	Preparación de los oradores.	Sala múltiple
	Organización de eventos.	Dirección de oradores, traducción de idiomas, informar.	Cabina de traducción
	Organización de eventos.	Sentarse, proyectar imágenes y videos, revisar presentaciones.	Cabina de proyección
ADMINISTRATIVA	Administrar archivos.	Sentarse, tomar apuntes, registrar, archivar, atender llamadas, escribir a mano, digitar, atender a la directiva.	Oficina: secretario general
	Organizar cuentas.	Sentarse, tomar apuntes, registrar, archivar, atender llamadas, escribir a mano, digitar, atender a la directiva.	Oficina: contador
	Almacenamiento.	Almacenamiento de documentos.	Archivo de documentos
	Almacenamiento.	Almacenamiento de objetos.	Bodega-limpieza

Tabla 6. Cuadro de Necesidades

Cuadro de Necesidades			
Zona	Necesidad	Actividad	Espacio
PROFESIONAL	Requerimiento del personal	Sentarse, tomar apuntes, registrar, archivar, escribir a mano, digitar, actividades profesionales.	Oficina: presidencia
			Oficina: vicepresidencia
			Oficina: secretario
	Reunión de la directiva	Sentarse, escribir a mano, digitar, actividades profesionales, escuchar, observar presentaciones magistrales.	Sala de juntas
Sentarse, opinar acerca de algún tema, escribir a mano/computador.			Sala Múltiple
SERVICIOS PROFESIONALES	Dar capacitaciones, compartir información	Sentarse, leer, investigar, tomar apuntes, registrar, escribir a mano/computador, dar capacitaciones.	Aulas
	Investigar	Sentarse, leer, investigar, tomar apuntes, registrar, escribir a mano/computador.	Biblioteca
	Comprar y vender libros de interés	Compra y venta de libros	Librería
BAR	Consumir bebidas y alimentos	Sentarse, leer, descansar, consumir alimentos.	Cafetería
	Zona de descanso	Sentarse, leer, descansar, ver TV, consumir alimentos	Sala de espera
	Necesidad básica.	Aseo personal	SSHH Privados

Tabla 7. Programa arquitectónico interiorista

CUADRO DE PROGRAMA ARQUITECTÓNICO INTERIORISTA													
ZONA COMPLEMENTARIA													
COD.	ESPACIO	ACTIVIDAD	USUARIOS		EQUIPAMIENTO						ÁREA MÍNIMA	INSTALACIONES	
			Tipo	#	Fijo	Cod.	Imagen	Móvil	Cod.	Imagen			
AC01	Acceso cubierto	Ingreso principal de personas	Directiva Socios Personal de servicio Público interesado	60	(-)	(-)	(-)	(-)	(-)	(-)	(-)	<p>Área: 28.90m²</p>	Instalaciones eléctricas Iluminación natural Iluminación artificial
HSE04	Hall / Sala de espera	Sentarse Leer Descansar Ver televisión	Socios Público interesado	5	(-)	(-)		Sofá (2 puestos) SNT1 Sofá (1 puesto) SNT2 Mesa central SNT3 Puff SNT4	<p>Área: 9.00m²</p>	Instalaciones eléctricas Iluminación natural Iluminación artificial Ventilación artificial Wi-fi TV cable Sistema de sonido			
RCP05	Recepción	Sentarse Atender Informar Registrar datos	Personal de servicio	1	(-)	(-)	(-)	Silla SRT1 Counter SRT2	<p>Área: 5.00m²</p>	Instalaciones eléctricas Iluminación artificial Ventilación artificial Wi-fi Voz y dato			

Tabla 8. Programa arquitectónico interiorista







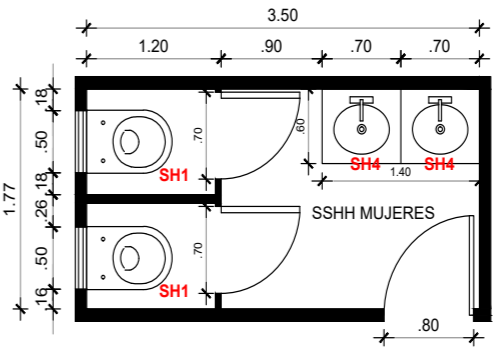

CUADRO DE PROGRAMA ARQUITECTÓNICO INTERIORISTA														
ZONA COMPLEMENTARIA														
COD.	ESPACIO	ACTIVIDAD	USUARIOS		EQUIPAMIENTO						ÁREA MÍNIMA	INSTALACIONES		
			Tipo	#	Fijo	Cod.	Imagen	Móvil	Cod.	Imagen				
SH11	SSHH Mujeres Público	Necesidades biológicas Aseo personal (lavarse las manos)	Directiva Socios	4	Inodoro	SH1								Instalaciones eléctricas Instalación de aguas (servidas, agua caliente y fría) Iluminación artificial
					Lavamanos	SH4		(-)	(-)	(-)			Área: 6.20m ²	
					Mueble empotrado	SH5								
SH12	SSHH Hombres Público	Necesidades biológicas Aseo personas (lavarse las manos)	Directiva Socios	4	Inodoro	SH1								Instalaciones eléctricas Instalación de aguas (servidas, agua caliente y fría) Iluminación artificial Ventilación artificial
					Urinario	SH3		(-)	(-)	(-)			Área: 7.65m ²	
					Lavamanos	SH4								
					Mueble empotrado	SH5								

Tabla 9. Programa arquitectónico interiorista



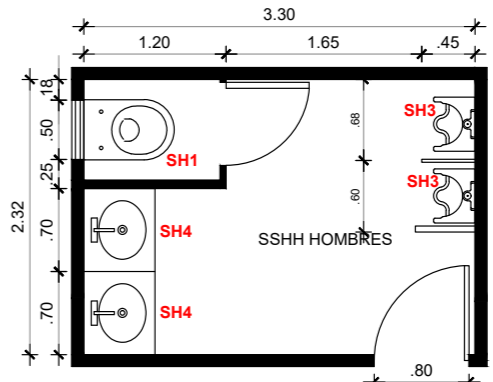





CUADRO DE PROGRAMA ARQUITECTÓNICO INTERIORISTA													
ZONA AUDITORIO													
COD.	ESPACIO	ACTIVIDAD	USUARIOS		EQUIPAMIENTO						ÁREA MÍNIMA	INSTALACIONES	
			Tipo	#	Fijo	Cod.	Imagen	Móvil	Cod.	Imagen			
ADT07	Auditorio	Sentarse Tomar apuntes Escuchar conferencias y capacitaciones Exponer	Directiva Socios Público interesado	250				 Mesa semicircular AUD1	 Silla AUD2	 Podium AUD4	 Área: 400m ²	Instalaciones eléctricas Iluminación artificial automática Ventilación artificial Materialidad acústica Wi-fi Sistema de sonido Sistema de proyección Extintores de incendio	
CMR08	Vestidores	Preparación de los oradores	Directiva Socios	3			 Mesa empotrada CC2			 Silla CC3	 Área: 8.65m ²	Instalaciones eléctricas Iluminación artificial Ventilación artificial Wi-fi	
CTS03	Cabina de traducción simultánea	Dirección de oradores Traducción de idiomas Informar	Personal de servicio	1	(-)	(-)	(-)			 Silla TS1	 Escritorio TS2	 Área: 3.40m ²	Instalaciones eléctricas Iluminación artificial Ventilación artificial Wi-fi Sistema de sonido (micro de solapa, diadema, inalámbrico y transmisores petaca)
CP06	Cabina de proyección	Sentarse Proyectar imágenes, videos Revisar presentaciones	Personal de servicio	2	(-)	(-)	(-)			 PP1	 PP2	 Área: 5.20m ²	Sistema de sonido Sistema de proyección y video Extintores de incendio

Tabla 10. Programa arquitectónico interiorista

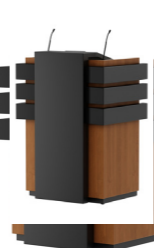
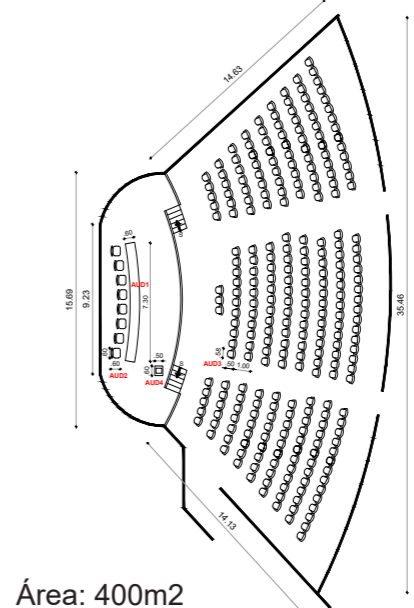

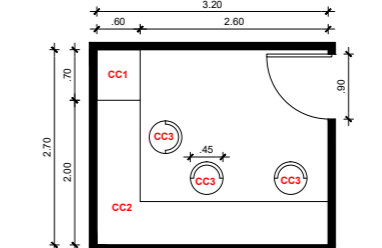

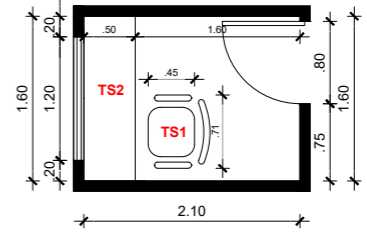

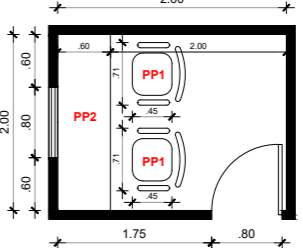

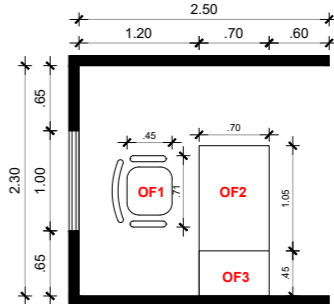

CUADRO DE PROGRAMA ARQUITECTÓNICO INTERIORISTA													
ZONA ADMINISTRATIVA													
COD.	ESPACIO	ACTIVIDAD	USUARIOS		EQUIPAMIENTO						ÁREA MÍNIMA	INSTALACIONES	
			Tipo	#	Fijo	Cod.	Imagen	Móvil	Cod.	Imagen			
OS13	Oficina secretaria general	Sentarse Tomar apuntes Registrar/archivar Atender llamadas telf. Escribir a mano Digitar (computador) Atender a la directiva	Personal de servicio	1	(-)	(-)	(-)		Silla	OF1		 <p>Área: 5.75m²</p>	Instalaciones eléctricas Iluminación artificial Ventilación artificial Wi-fi Voz y dato
								Escritorio	OF2				
								Archivero	OF3				
BD09	Bodega-limpieza	Almacenamiento de objetos	Personal de servicio	1	Repisa empotrada	BO1		(-)	(-)	(-)		 <p>Área: 6.00m²</p>	Instalaciones eléctricas Iluminación artificial Ventilación artificial
ACH10	Archivo de documentos	Almacenamiento de documentos	Personal de servicio	2	Repisa empotrada	AR1		(-)	(-)	(-)		 <p>Área: 6.00m²</p>	Instalaciones eléctricas Iluminación artificial Ventilación artificial
					Archivero	AR2							
CON14	Oficina contador	Sentarse Tomar apuntes Registrar/archivar Atender llamadas telf. Escribir a mano Digitar (computador) Atender a la directiva	Personal de servicio	1	(-)	(-)	(-)		Silla	OF1		 <p>Área: 5.75m²</p>	Instalaciones eléctricas Iluminación artificial Ventilación artificial Wi-fi Voz y dato
								Escritorio	OF2				
								Archivero	OF3				

Tabla 11. Programa arquitectónico interiorista

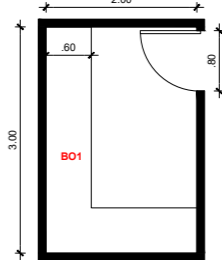

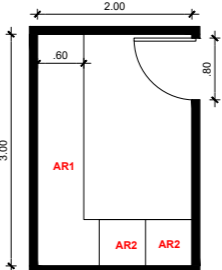

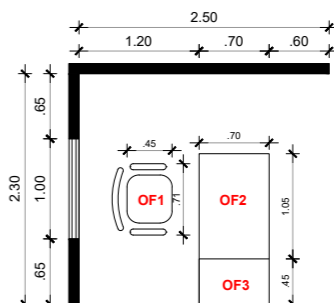





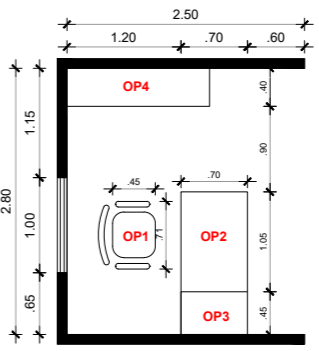

CUADRO DE PROGRAMA ARQUITECTÓNICO INTERIORISTA																								
ZONA PROFESIONAL																								
COD.	ESPACIO	ACTIVIDAD	USUARIOS		EQUIPAMIENTO						ÁREA MÍNIMA	INSTALACIONES												
			Tipo	#	Fijo	Cod.	Imagen	Móvil	Cod.	Imagen														
OT14	Oficina tipo (Integrantes de la directiva)	Sentarse Tomar apuntes Registrar/archivar Escribir a mano Digitar (computador) Actividades profesionales	Directiva	1	Librero	OP4		Silla	OP1		Escritorio	OP2		Archivero	OP3		 <p>Área: 7.00m²</p>	Instalaciones eléctricas Iluminación artificial Ventilación artificial Wi-fi Voz y dato						
SJ15	Sala de Juntas	Sentarse Escribir a mano Digitar (computador) Actividades profesionales Escuchar Observar presentaciones magistrales	Directiva	12	Librero	SJ6		Silla	SJ1		Escritorio	SJ2		Silla ejecutiva	SJ3		Mesa	SJ4		Mesa baja	SJ5		 <p>Área: 27.50m²</p>	Instalaciones eléctricas Iluminación artificial Ventilación artificial Wi-fi Sistema de sonido Sistema de proyección Voz y dato
CBL22	Cubículo	Sentarse Opinar acerca de algún tema Escribir a mano/computador	Directiva	5	(-)	(-)	(-)	Silla	CL1		Mesa	CL2								 <p>Área: 6.25m²</p>	Instalaciones eléctricas Iluminación artificial Ventilación artificial Wi-fi			

Tabla 12. Programa arquitectónico interiorista





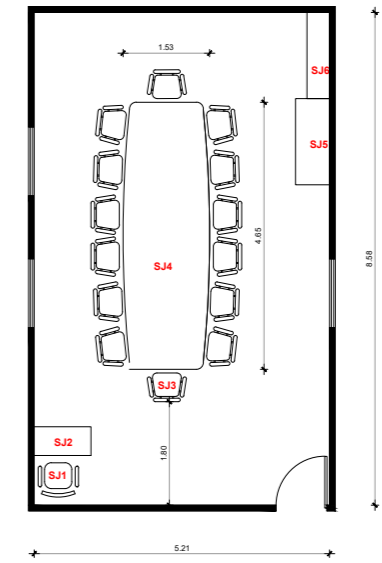

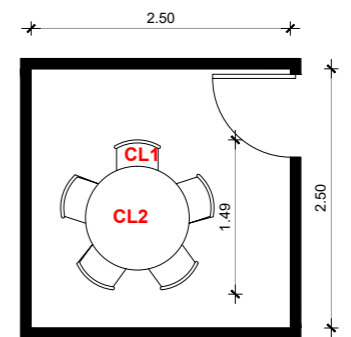







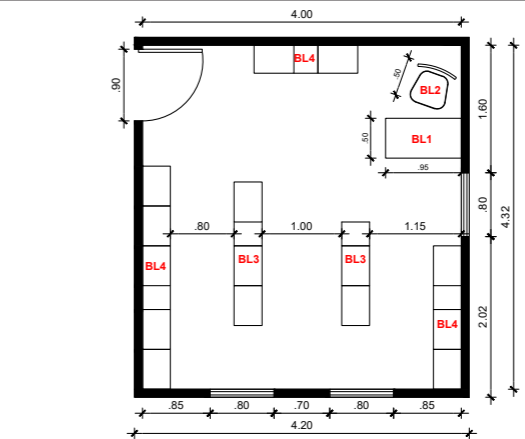

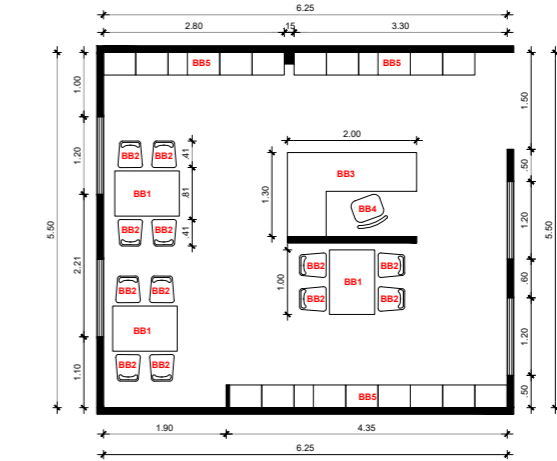

CUADRO DE PROGRAMA ARQUITECTÓNICO INTERIORISTA																		
ZONA DE SERVICIOS PROFESIONALES																		
COD.	ESPACIO	ACTIVIDAD	USUARIOS		EQUIPAMIENTO						ÁREA MÍNIMA	INSTALACIONES						
			Tipo	#	Fijo	Cod.	Imagen	Móvil	Cod.	Imagen								
LB02	Librería	Venta y compra de libros	Socios Personal de servicio Público interesado	20	Librero empotrado	BL4		Escritorio	BL1		Silla	BL2		Librero	BL3		 <p>Área: 17.30m²</p>	Instalaciones eléctricas Iluminación natural Iluminación artificial Ventilación natural Wi-fi Servicio telefónicos
BBT16	Biblioteca	Sentarse Leer, investigar Tomar apuntes Registrar/archivar Escribir a mano Digitar (computador)	Personal de servicio Directiva Socios Público interesado	20	Librero Counter	BB5 BB3	 	Mesas	BB1		Sillas	BB2		Silla principal	BB4		 <p>Área: 34.40m²</p>	Instalaciones eléctricas Iluminación artificial Ventilación artificial Wi-fi Sistema de sonido Voz y dato
AUT21	Aula	Sentarse Leer, investigar Tomar apuntes Registrar/archivar Escribir a mano Digitar (computador) Dar capacitaciones	Socios Público interesado	16	(-)	(-)	(-)	Sillas	AL1		Escritorio	AL2		Pupitre	AL3		 <p>Área: 30.00m²</p>	Instalaciones eléctricas Iluminación artificial Ventilación artificial Wi-fi Sistema de sonido Voz y dato

Tabla 13. Programa arquitectónico interiorista

CUADRO DE PROGRAMA ARQUITECTÓNICO INTERIORISTA																					
ZONA DE BAR																					
COD.	ESPACIO	ACTIVIDAD	USUARIOS		EQUIPAMIENTO						ÁREA MÍNIMA	INSTALACIONES									
			Tipo	#	Fijo	Cod.	Imagen	Móvil	Cod.	Imagen											
CAF18	Cafetería	Sentarse Leer Descansar Consumir alimentos	Personal de servicio Directiva Socios Público interesado	8	Exhibidor	CA1		Mesa	CA2		Silla	CA3		 Área: 34.40m ²	Instalaciones eléctricas Iluminación natural Iluminación artificial Ventilación artificial Wi-fi TV cable Sistema de sonido						
SE18	Sala de estar	Sentarse Leer Descansar Ver televisión Consumir alimentos	Socios Público interesado	5	(-)	(-)	(-)	Sofá (2 puestos)	SNT1		Sofá (1 puesto)	SNT2		Mesa central	SNT3		Puff	SNT4		 Área: 9.00m ²	Instalaciones eléctricas Iluminación natural Iluminación artificial Ventilación artificial Wi-fi TV cable Sistema de sonido

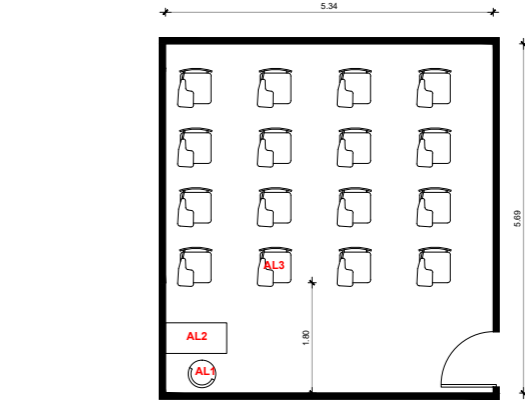

Figura 106. Diagrama de relaciones funcionales



Figura 107. Diagrama de flujos

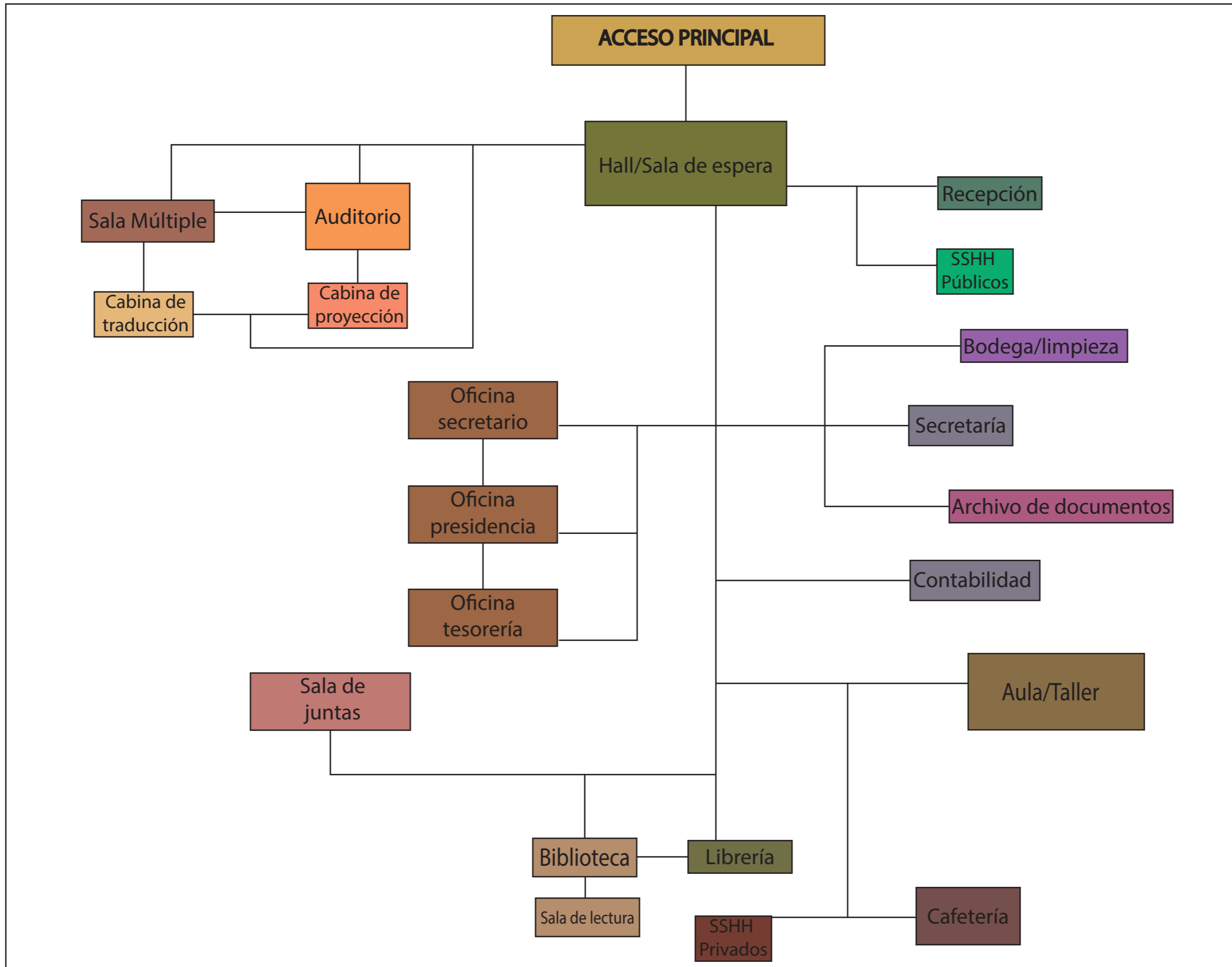

Figura 108. Zonificación

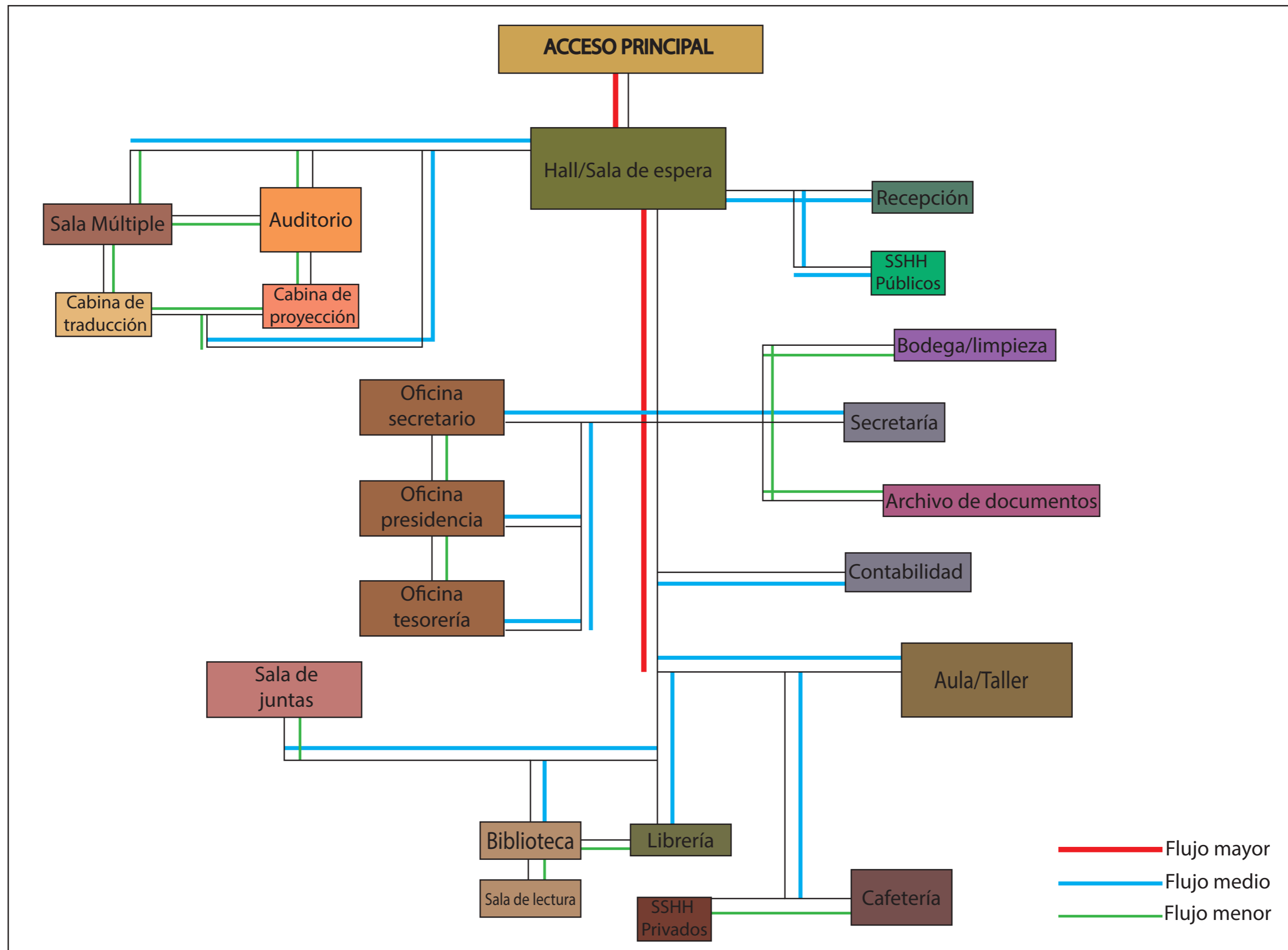

Figura 109. Plan masa

REFERENCIAS

- Arqhys. (2015). Iluminación de auditorios. Recuperado el 20 de marzo de 2016 de www.arqhys.com/articulos/iluminacion-auditorios.html
- Arquimaster. (2014). Arquimaster. Recuperado el 25 de marzo de 2016 de http://www.arquimaster.com.ar/disenos/nota_oficinas_acbc.htm
- COAM. (2016). Colegio Oficial de Arquitectos de Madrid. Recuperado el 02 de abril de 2016 de <http://www.coam.org/es/servicios>
- Colegio de Economistas de Pichincha. (2015). Colegio de Economistas de Pichincha. Recuperado el 3 de octubre de 2016 de: <http://www.colegiodeeconomistas.org.ec/>
- CONADIS. (2014). Conadis. Recuperado el 3 de mayo de 2016 de http://www.conadis.gov.ar/doc_publicar/access/ley_24314.pdf
- CRENE. (2013). Accesibilidad universal y el diseño para todos. Recuperado el 6 de junio de 2016 de <http://crene.es/accesibilidad-universal-y-el-diseno-para-todos/>
- Decoración de oficinas. (2015). Decoración de oficinas. Recuperado el 3 de abril de <http://decoraciondeoficina.com/fotos-de-decoracion-de-oficina-modernas/>
- Diario design. (2012). El Colegio Oficial de Arquitectos de Madrid inaugura su nueva sede, más abierta a los ciudadanos. Recuperado el 10 de marzo de 2016 de <http://diariodesign.com/2012/03/el-colegio-oficial-de-arquitectos-de-madrid-inaugura-su-nueva-sede-con-un-jardin-abierto-a-todos-los-ciudadanos/>
- Dirección de bibliotecas. (2015). Cubículos y Salas de Estudio. Recuperado el 18 de abril de <http://biblioteca.mty.itesm.mx/estudio>

El asombroso sistema armonizado. (2016). Lámparas LED. Recuperado el 6 de mayo de <http://elasombrososistemaarmonizado.blogspot.com/2010/04/lampara-led.html>

El Blog Samón. (2010). El Blog Salmón. Recuperado el 5 de abril de 2016 de <http://www.elblogsalmon.com/conceptos-de-economia/que-son-los-colegios-profesionales>

Electroserviluz. (2012). Esquema de conexión y zona de detención. Recuperado el 4 de mayo de 2016 de <http://www.electroserviluz.com/detectores-de-movimiento-sensores-presencia-luz/371-detector-de-movimiento-presencia-techo-empotrable-con-sensor-de-360-8430552137480.html>

Etimologías de Chile. (2016). Etimología de gremio. Recuperado el 2 de mayo de <http://etimologias.dechile.net/?gremio>

Google Earth. (2014). Google Maps. Recuperado el 16 de abril de 2016 de <https://www.google.com.ec/maps/@-0.1795622,-78.4887469,291m/data=!3m1!1e3>

ICEP. (2014). Instituto canario de especialidades posturológicas. Recuperado el 3 de junio de <http://www.icep-online.com/instalaciones-fisioterapia-podologia.php?menulitem=4>

Lightecture. (2014). El universo multicolor de las oficinas Google en España. Recuperado el 28 de junio de 2016 de <http://www.lightecture.com/el-universo-multicolor-de-las-oficinas-google-en-espana/>

Los ojos de hipatia. (2016). Los gremios en España. Recuperado el 9 de abril de 2016 de <http://losojosdehipatia.com.es/cultura/historia/los-gremios-en-espana/>

Meyers, F., & Stephens, M. (2006). Diseño de Instalaciones de Manufactura y Manejo de Materiales. México

Negocio del café. (2016). Equipo básico para una cafetería pequeña. Recuperado el 26 de junio de 2016 de <http://www.negociodelcafe.net/equipo-basico-para-una-cafeteria-pequena/>

OFIMARCA. (2011). Muebles de oficinas. Recuperado el 29 de agosto de 2016 de <http://www.ofimarca.com/muebles-para-oficina-salas-de-juntas.php?num=1>

Overblog. (2011). La importancia de una sala de reuniones. Recuperado el 4 de mayo de https://es.overblog.com/La_importancia_de_una_sala_de_reuniones_en_la_empresa-1228321783-art289211.html

Pascal Arquitectos. (2013). Portafolio. Recuperado el 16 de junio de 2016 de <http://www.pascalarquitectos.com/portafolio/portafoliocorporativo/corporativos/acbc/>

Pinterest. (2016). School. Recurado el 23 de junio de 2016 de <https://www.pinterest.com/hassiemel/school/>

Plataforma arquitectura Ecuador. (2015). Oficinas Covalco / INAI. Paul Vazquez. Recuperado el 11 de abril de 2016 de http://www.plataformaarquitectura.cl/cl/775944/oficinas-covalco-inaaul-vazquez#_=_

Plataforma arquitectura Ecuador. (2016). Unidad de Garantías Penales Ambato. Recuperado el 23 de abril de 2016 de <http://www.plataformaarquitectura.cl/cl/786767/unidad-de-garantias-penales-ambato-arquitectura-x-plus-espinoza-carvajal-plus-colectivo-arquitectura>

Quito.gob. (s.f.). Ordenanza de zonificación No. 0031. Recuperado el 30 de junio de 2016 de http://www7.quito.gob.ec/mdmq_ordenanzas/Ordenanzas/ORDENANZA

S%20A%C3%91OS%20ANTERIORES/ORDZ-031%20-%20PUOS%20-%20REFORMA%20ORDZ-024.pdf

San María ignacio. (2014). San María ignacio. Recuperado el 2 de abril de <http://mapio.net/s/21601515/>

SENA. (2012). Instalaciones Hidraulicas y Sanitarias. Griferia para lavamanos. Recuperado el 19 de noviembre de 2016 de http://repositorio.sena.edu.co/sitios/intalaciones_hidraulicas_sanitarias_griferia_lavamanos/#

Soluciones especiales. (2014). Aislamiento e insonorización de tabiques y paredes. Organizar el ruido en la casa. Recuperado el 10 de junio de 2016 de <http://www.solucionesespeciales.net/Index/Noticias/05Noticias/374820-Aislamiento-e-insonorizacion-de-tabiques-y-paredes-Organizar-el.aspx>

Sound Proofing. (s.f.). Acústica Integral. Recuperado el 3 de junio de 2016 de <http://www.paneles-acusticos-aislantes-absorbentes.com/>

Stock photos. (2008). El uso de rampa para silla de ruedas. Recuperado el 25 de abril de 2016 de http://www.stockphotos.mx/image.php?img_id=17751589&img_type=1

Taringa. (2014). Sistema de doble descarga de agua en inodoros. Recuperado el 24 de julio de 2016 de <http://www.taringa.net/posts/noticias/17396878/DemocraciaOS.html>

Tipos de. (2006). Portal Educativo. recuperado el 23 de febrero de 2017 de <http://www.tiposde.org/empresas-y-negocios/783-tipos-de-oficinas/>

Vanguardia. (2011). El salario mínimo se debatirá entre gremios y trabajadores. Recuperado el 5 de abril de 2016 de <http://www.vanguardia.com/actualidad/colombia/135164-el-salario-minimo-se-debatira-entre-gremios-y-trabajadores>

Colegio de Economistas de Pichincha. (2014). Colegio de Economistas de Pichincha. Recuperado el 27 de junio de 2016 de <http://www.colegiodeeconomistas.org.ec/index.html>

Depósito de Documentos de la FAO. (s.f.). FAO. Recuperado el 24 de mayo de 2016 de <http://www.fao.org/docrep/w7445s/w7445s04.htm>

El Comercio. (2016). Las lluvias se mantendrán en Quito. Recuperado el 4 de junio de 2016 de <http://www.elcomercio.com/actualidad/quito/lluvias-se-mantendran-quito.html>

Google Earth. (2014). Google Maps. Recuperado el 8 de mayo de 2016 de <https://www.google.com.ec/maps/@-0.1795622,-78.4887469,291m/data=!3m1!1e3>

Google Maps. (2016). Google Maps. Recuperado el 23 de mayo de 2016 de <https://www.google.com.ec/maps/place/l%C3%B1aquito,+Quito+170135/@-0.1829648,-78.4849236,16z/data=!3m1!4b1!4m5!3m4!1s0x91d59a874dfec121:0x6cc5876d89c7ed18!8m2!3d-0.1826242!4d-78.4801671>

ANEXOS

Anexos:

Anexo 1: Encuesta dirigido a economistas profesionales (socios y directiva del CEP)

Total de personas encuestadas: 40

COLEGIO DE ECONOMISTAS DE PICHINCHA

Edad:

Sexo:

Femenino

Masculino

1) ¿Qué funciones cumple dentro de la Institución (CEP)?

- Capacitador
- Funciones del directorio
- Personal administrativo

2) ¿Conoce cuántas capacitaciones realizan al mes?

- 3 al mes
- 6 al mes
- 10 o más

3) ¿En qué espacios se realizan las capacitaciones?

- Sala de juntas
- Auditorio
- Espacios improvisados

- 4) ¿Cuántas personas asisten a las capacitaciones?
- 50 personas
 - 100 personas
 - Más de 100 personas
- 5) ¿Se utilizan todas las instalaciones del CEP para sus funciones?
- La mayoría de instalaciones
 - Solo algunas
- 6) ¿Qué áreas del CEP son indispensables para su funcionamiento como un gremio profesional?
- Sala de juntas
 - Auditorio
 - Oficinas administrativas
 - Todas las anteriores
- 7) ¿Las instalaciones y equipamiento (mobiliario) de la Institución han tenido un buen funcionamiento?
- Si
 - No
- 8) ¿Qué áreas de la institución son las más concurridas?
- Sala de juntas
 - Auditorio
 - Oficinas administrativas
 - Todas las anteriores

Anexo 2: Encuesta dirigido a estudiantes universitarios de la Facultad de Ciencias Económicas y Administrativas de la UDLA.

Total de personas encuestadas: 40

COLEGIO DE ECONOMISTAS DE PICHINCHA

Edad:

Sexo:

Femenino

Masculino

- 1) ¿Le gustaría tener capacitaciones o conferencias sobre su profesión (economía/finanzas) en un lugar especializado para tener mayor conocimiento de su área de estudio?
 - Si
 - No

- 2) ¿Cree que estas capacitaciones o conferencias ayudarían a su experiencia laboral como profesional?
 - Si
 - No

- 3) ¿Ha asistido a alguna capacitación durante su vida universitaria que traten temas relacionados sobre su profesión?
 - Si
 - No

- 4) ¿Conoce algún lugar especializado que realicen este tipo de capacitaciones?
- Si
 - No
- 5) ¿Dónde preferiría que se realicen las capacitaciones?
- CEP
 - Facultad de Ciencias Económicas y Administrativas
- 6) ¿De qué manera le gustaría que se transmitan las capacitaciones o conferencias?
- Videos (desde su casa)
 - Sala de juntas (charlas en lugares especializados)
 - Auditorios

Anexo 3: Entrevista a la Arquitecta María Jimena Vacas

- 1) ¿Cuáles son los requisitos para tener una buena iluminación en un auditorio?
- 2) ¿Qué lámparas son recomendadas para iluminar un lugar que tenga un espacio amplio y de gran altura?
- 3) ¿Qué se debe hacer para evitar el deslumbramiento en los espacios?
- 4) ¿Qué tipo de lámparas son recomendadas para el ahorro energético en lugares públicos?
- 5) ¿Qué requerimientos técnicos de iluminación necesitan los espacios de oficinas?
- 6) ¿Qué recomendaciones son las más óptimas para iluminar oficinas, auditorios o una sala de juntas?



FACULTAD DE ARQUITECTURA Y DISEÑO

PROPUESTA INTERIORISTA PARA EL MEJORAMIENTO DE ÁREAS DEL COLEGIO DE
ECONOMISTAS DE PICHINCHA

Trabajo de Titulación presentado en conformidad con los requisitos
establecidos para optar por el título de Arquitectura Interior

Profesor Guía

Mgt. Pablo Mauricio López López

Autora

Daniela Fernanda Cevallos Rodríguez

Año

2017

ÍNDICE DE LÁMINAS

1	Memoria Gráfica	46	Catálogo de Cielo Raso
2	Memoria Gráfica	47	Plano de Mobiliario / Planta Baja - Sección 1
3	Ubicación del proyecto	48	Plano de Mobiliario / Planta Baja - Sección 2
4	Implantación	49	Plano de Mobiliario / Planta Baja - Sección 2
5	Planta de Cubiertas	50	Plano de Mobiliario / Planta Baja - Sección 2
6	Planta de Intervención	51	Catálogo de Mobiliario Fijo
7	Planta Baja Arquitectónica	52	Catálogo de Mobiliario Móvil
8	Planta Baja Arquitectónica - Sección 1	53	Catálogo de Mobiliario Móvil
9	Planta Baja Arquitectónica - Sección 2	54	Catálogo de Mobiliario Móvil
10	Elevación Principal Arquitectónica	55	Detalle de Mueble Emblemático No. 1
11	Corte Elevación 1 - 1 Arquitectónico	56	Detalle de Mueble Emblemático No. 1
12	Corte Sección A - A' y C - C' Arquitectónico	57	Detalle de Mueble Emblemático No. 2
13	Corte Sección B - B' y D - D' Arquitectónico	58	Detalle de Mueble Emblemático No. 2
14	Corte Sección E - E' Arquitectónico	59	Detalle de Mueble Emblemático No. 3
15	Planta Baja Interiorista	60	Detalle de Mueble Emblemático No. 3
16	Elevación Principal Interiorista	61	Plano de Vegetación
17	Corte Elevación 1 - 1 Interiorista	62	Catálogo de Vegetación
18	Corte Sección A - A' y C - C' Interiorista	63	Catálogo de Puertas
19	Corte Sección B - B' y D - D' Interiorista	64	Catálogo de Puertas Detallado
20	Corte Sección E - E' Interiorista	65	Catálogo de Ventanas
21	Render 1 - Vista Exterior (Fachada Principal)	66	Catálogo de Ventanas Detallado
22	Render 2 - Recepción y Sala de Espera	67	Diseño de Señalética por zonas del CEP
23	Render 3 - Oficina Presidencia	68	Planta Baja - Sección (Instalaciones Hidrosanitarias)
24	Render 4 - Oficina Tesorería y Contabilidad Render 5 - Oficina Tesorería y Contabilidad	69	Planta Baja - Sección/ Instalaciones de Agua Potable
25	Render 6 - Sala de Juntas	70	Planta Baja - Sección/ Instalaciones de Aguas Servidas
26	Render 7 - Auditorio y Escenario	71	Planta Baja - Sección/ Instalaciones de Aguas Lluvias
27	Render 8 - Auditorio y Escenario	72	Sistema contra Incendios / Plan de Evacuación
28	Render 9 - Auditorio y Escenario Render 10 - Auditorio y Escenario	73	Planta Baja / Instalaciones Eléctricas
29	Render 11 - Sala de Uso Múltiple	74	Cuadro de Detalle de Circuitos
30	Render 12 - Biblioteca y Sala de Lectura	75	Planta Baja / Instalaciones Puntos de Fuerza
31	Render 13 - Aula de Capacitaciones	76	Planta Baja / Instalaciones Voz y Dato
32	Render 14 - Patio interno y Cafetería	77	Planta Baja / Instalaciones Ventilación Mecánica y Cruzada
33	Render 15 - Cafetería	78	Análisis del Auditorio / Componentes del Auditorio
34	Plano de Pisos / Planta Baja	79	Análisis del Auditorio / Detalles Constructivos - Cielo Raso
35	Catálogo de Pisos	80	Sistema de Instalación - Cielo Raso de Pvc Tensado
36	Plano de Paredes / Planta Baja - Sección 1	81	Análisis del Auditorio / Detalles Constructivos - Ubicación de Butacas
37	Plano de Paredes / Planta Baja - Sección 2	82	Análisis del Auditorio / Isóptica del Auditorio
38	Catálogo de Paredes	83	Análisis del Auditorio / Acústica - Cálculo de tiempo de reverberación
39	Catálogo de Paredes	84	Sistema de Instalación - Cielo Raso de Madera MDF Laminado con Fórmica
40	Plano de Iluminación / Planta Baja - Sección 1	85	Sistema de Instalación - Revestimiento de Pared - Tablero MDF melamínico
41	Plano de Iluminación / Planta Baja - Sección 2	86	Sistema de Instalación - Mampara de vidrio (Glass Fix)
42	Catálogo de Iluminación	87	Funcionamiento de Salvaescaleras
43	Catálogo de Iluminación	88	Presupuesto Referencial Interiorista
44	Plano de Cielo Raso / Planta Baja - Sección 1	89	Presupuesto Referencial Interiorista
45	Plano de Cielo Raso / Planta Baja - Sección 2		



COLEGIO DE ECONOMISTAS DE PICHINCHA

El CEP es un organismo que apoya a la comunidad y a sus agremiados, encargándose de presentar estadísticas de carácter económico y realizar capacitaciones permanentes. Sin embargo esta edificación no cuenta con los espacios adecuados para realizar estas actividades de manera óptima. Por lo tanto se requiere una intervención interiorista en la institución para satisfacer las necesidades de los ocupantes, en cuanto a distribución de áreas mejoradas y circulación de espacios, así como también generar nuevas zonas para el CEP.

1 UBICACIÓN



El proyecto se encuentra en la provincia de Pichincha (parroquia Iñaquito)

Dirección: Calle Iñaquito N35-37 y Juan Pablo Sanz

2 ENTORNO Y CONTEXTO



FACHADA PRINCIPAL

- ASOLEAMIENTO

La fachada principal de la edificación tiene vista hacia el ESTE. El Sol ilumina las ventanas y puertas principales por la mañana, mientras que en la tarde dispone de suficiente iluminación natural.

- VIENTOS Y LLUVIAS

En la ciudad de Quito los vientos más intensos vienen de norte a sur, dependiendo la temporada y horas del día. Al igual que las lluvias, Quito tiene un clima variado en temporadas de invierno y verano.

VERANO	INVIERNO
Diurno: 20 a 30 grados C.	Diurno: 8 a 15 grados C.
Nocturno: 20 a 30 grados C.	Nocturno: 8 a 10 grados C.

- VIAS DE ACCESO PEATONAL Y VEHICULAR



Alternativas de acceso peatonal

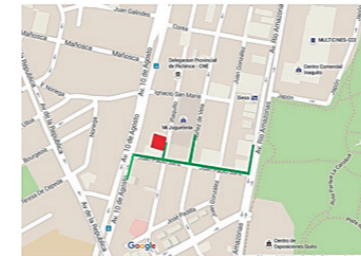

Alternativas de acceso vehicular

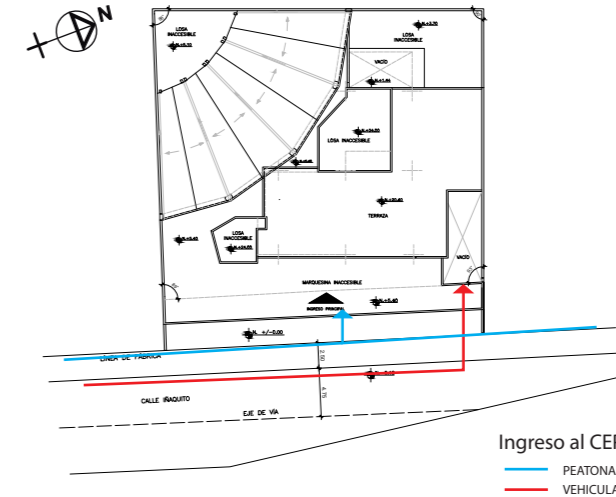

- HITOS IMPORTANTES

- PARQUE "LA CAROLINA"
- CENTRO COMERCIAL IÑAQUITO
- COLEGIOS PROFESIONALES (Arquitectos, Ingenieros, Odontólogos, Contadores)

- El sector Iñaquito está rodeado de diferentes entidades públicas siendo así una de las zonas con más concurrencia (empleados públicos, privados, vendedores, etc)
- La mayoría de la población tiene un nivel socioeconómico medio a medio-alto; es un sector que dispone de todos los servicios en general como: iluminación de excretas, sistema eléctrico, sistema telefónico, vías accesibles, transporte, alcantarillado, agua potable.

3 ESTADO ACTUAL DEL CEP

ÁREAS MÁS AFECTADAS DEL CEP



OFICINA (PRESIDENCIA)



BODEGA LIBRERIA



INGRESO PEATONAL



AUDITORIO



FACULTAD DE ARQUITECTURA
ESCUELA DE ARQUITECTURA INTERIOR

TRABAJO DE TITULACIÓN
PROPUESTA INTERIORISTA PARA EL MEJORAMIENTO DE ÁREAS DEL COLEGIO DE ECONOMISTAS DE PICHINCHA



CONTENIDO
MEMORIA GRÁFICA

TUTOR:
ARQ. PABLO LÓPEZ LÓPEZ

AUTORA:
DANIELA CEVALLOS RODRÍGUEZ

FECHA:
ABRIL 2017

ESCALA:
--

LAMINA:
1

4 CONCEPTO: ESTRUCTURAS NATURALES

LA PARTE FORMAL DEL PROYECTO ESTÁ FUNDAMENTADA EN ESTRUCTURAS QUE ENCONTRAMOS EN MICROESPACIOS NATURALES.

SE TOMÓ COMO REFERENCIA PARA LOS DISEÑOS, ESTRUCTURAS DE PANAL DE ABEJAS Y ESTRUCTURA CELULAR DE FIBRAS VEGETALES.

DEBIDO A SUS ÁNGULOS NO CONVENCIONALES EN LAS ARISTAS LOS ELEMENTOS DISEÑADOS A PARTIR DE ESTE CONCEPTO SE CONVIERTEN EN LOS PROTAGONISTAS DE LOS ESPACIOS.



Hojas, curvas y formas



Curvas (corteza de árbol, fibras vegetales)

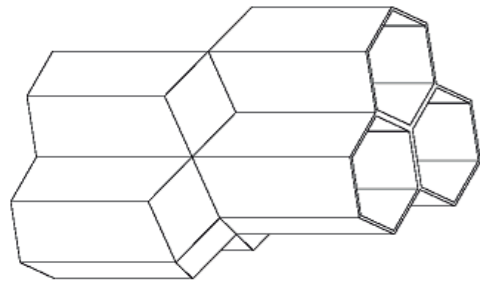

Panal de abejas



- CIRCULACIONES Y FLUJOS DEL ESPACIO

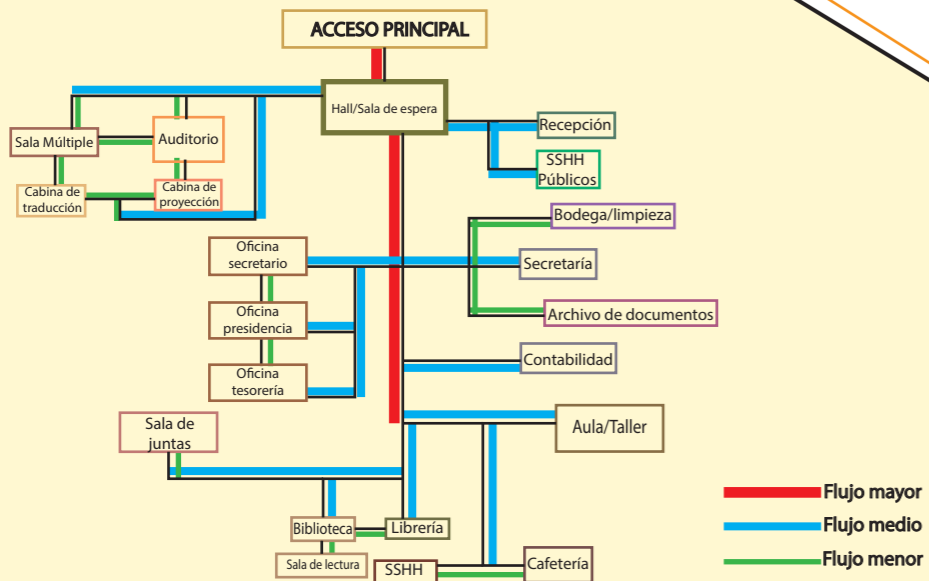

6 ZONIFICACIÓN Y FUNCIONALIDAD

Zona Complementaria:
Hall (Ingreso de bienvenida a los usuarios)
Recepción/ sala de esp. (atención al público)
Servicios higiénicos (necesidad básica)

Zona Auditorio:
Escenario (presentaciones y capacitaciones)
Sala de uso múltiple (actividades/ sala de estar)
Cabinas de control (audio, video, control de equipos)

Zona Bar y Serv. Profesional:
Bar (servicios al cliente)
Aulas y Biblioteca (serv. de aprendizaje)

Zona Profesional y Admin. :
Oficinas (espacio privado para la directiva)

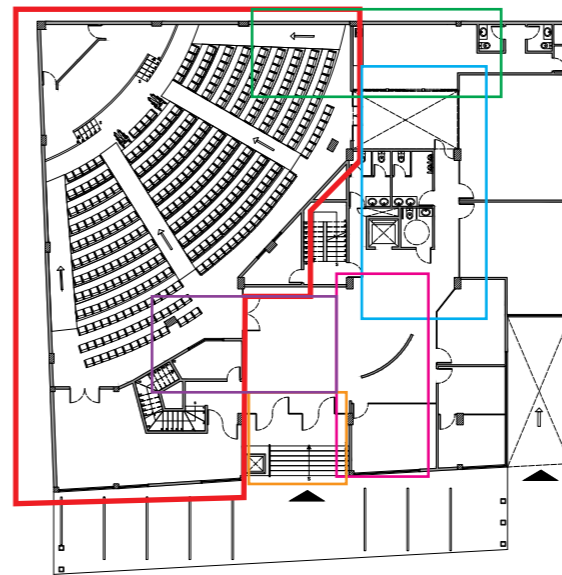

- █ ZONA AUDITORIO
- █ ZONA BAR
- █ ZONA SERVICIOS PROFESIONALES
- █ ZONA PROFESIONAL
- █ ZONA ADMINISTRATIVA
- █ ZONA COMPLEMENTARIA



LA GAMA DE COLORES PROPUESTA CREA UNA ARMONÍA Y COMBINACIÓN QUE EXPRESA FLEXIBILIDAD, TRANSPARENCIA, Y LUMINOSIDAD EN EL PROYECTO, APLICADO EN MATERIALIDAD, MOBILIARIO Y CIELO RASO.

PAREDES TEXTURIZADAS



PAREDES TEXTURIZADAS



PISOS



5 CROMÁTICA Y MATERIALIDAD



FACULTAD DE ARQUITECTURA
ESCUELA DE ARQUITECTURA INTERIOR

TRABAJO DE TITULACIÓN
PROPUESTA INTERIORISTA PARA EL MEJORAMIENTO DE ÁREAS DEL COLEGIO DE ECONOMISTAS DE PICHINCHA



CONTENIDO
MEMORIA GRÁFICA

TUTOR:
ARQ. PABLO LÓPEZ LÓPEZ

AUTORA:
DANIELA CEVALLOS RODRÍGUEZ

FECHA:
ABRIL 2017

ESCALA:
--

LAMINA:
2

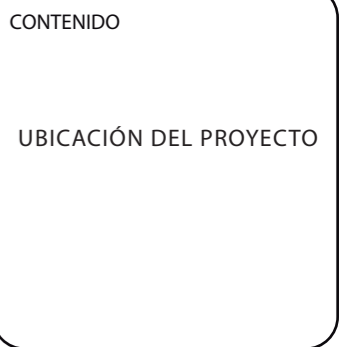
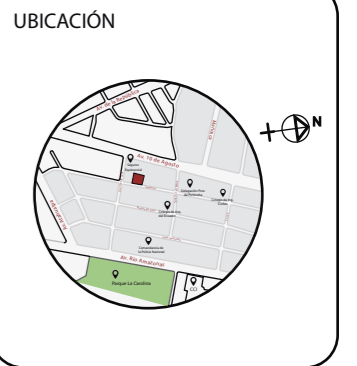

TUTOR:
ARQ. PABLO LÓPEZ LÓPEZ

AUTORA:
DANIELA CEVALLOS RODRÍGUEZ

FECHA:
ABRIL 2017

ESCALA:
1:4000

LAMINA:
3

1. Mapa Provincia de Pichincha
2. Mapa Distrito Metropolitano de Quito

UBICACIÓN: Ciudad de Quito
PARROQUIA: Iñaquito
No. de PREDIO: 21878



1

COLEGIO DE ECONOMISTAS
DE PICHINCHA



UBICACIÓN
ESC. 1 : 4000

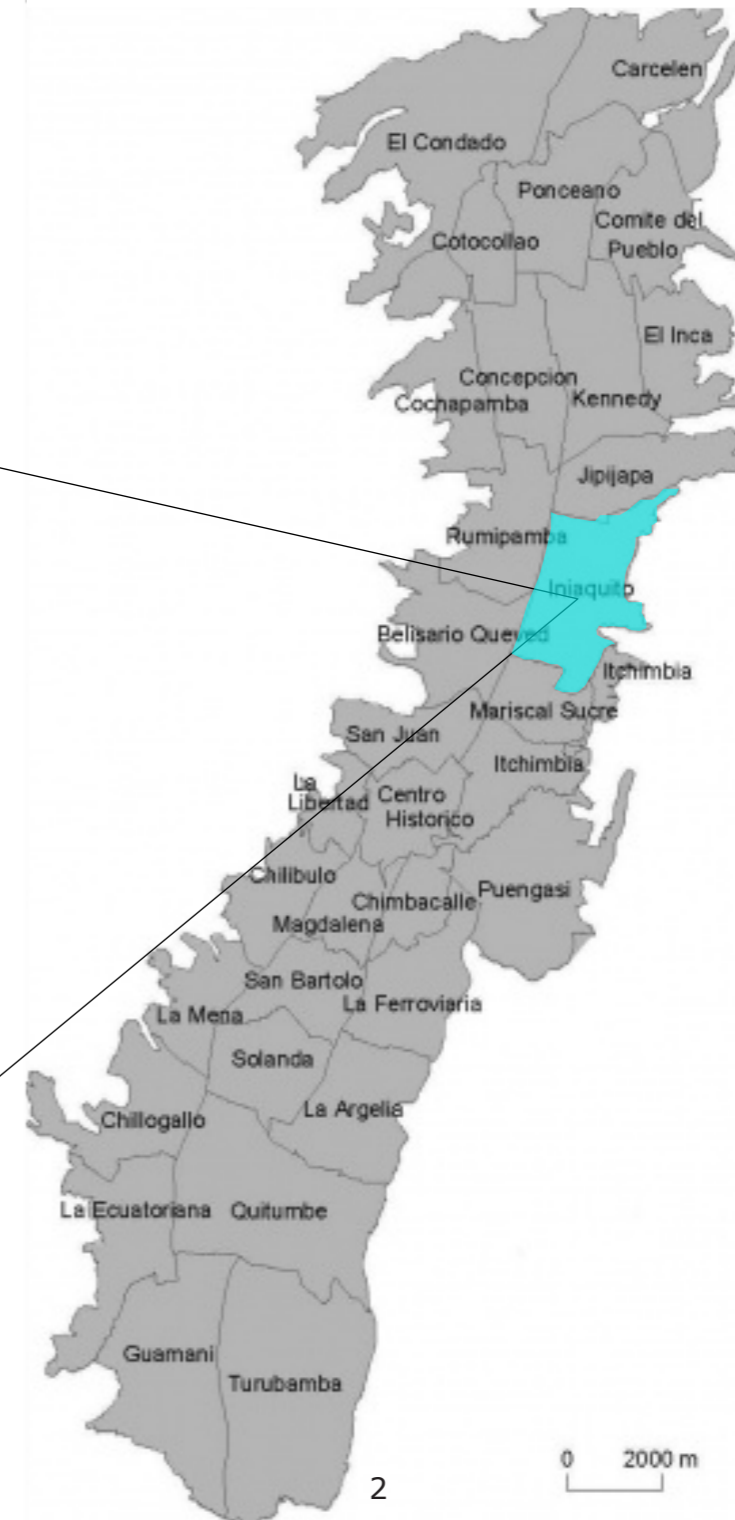

2

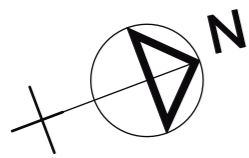

DATOS GENERALES:

Área de Lote: 1007.00 m²
 Área Total: 1356.28 m²
 Perímetro : 147.42 m
 Retiro Frontal: 5 m
 Retiro Laterales: 3 m
 Retiro Posterior: 6 m

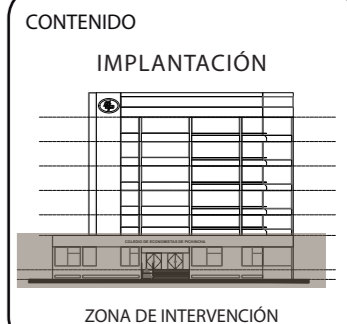
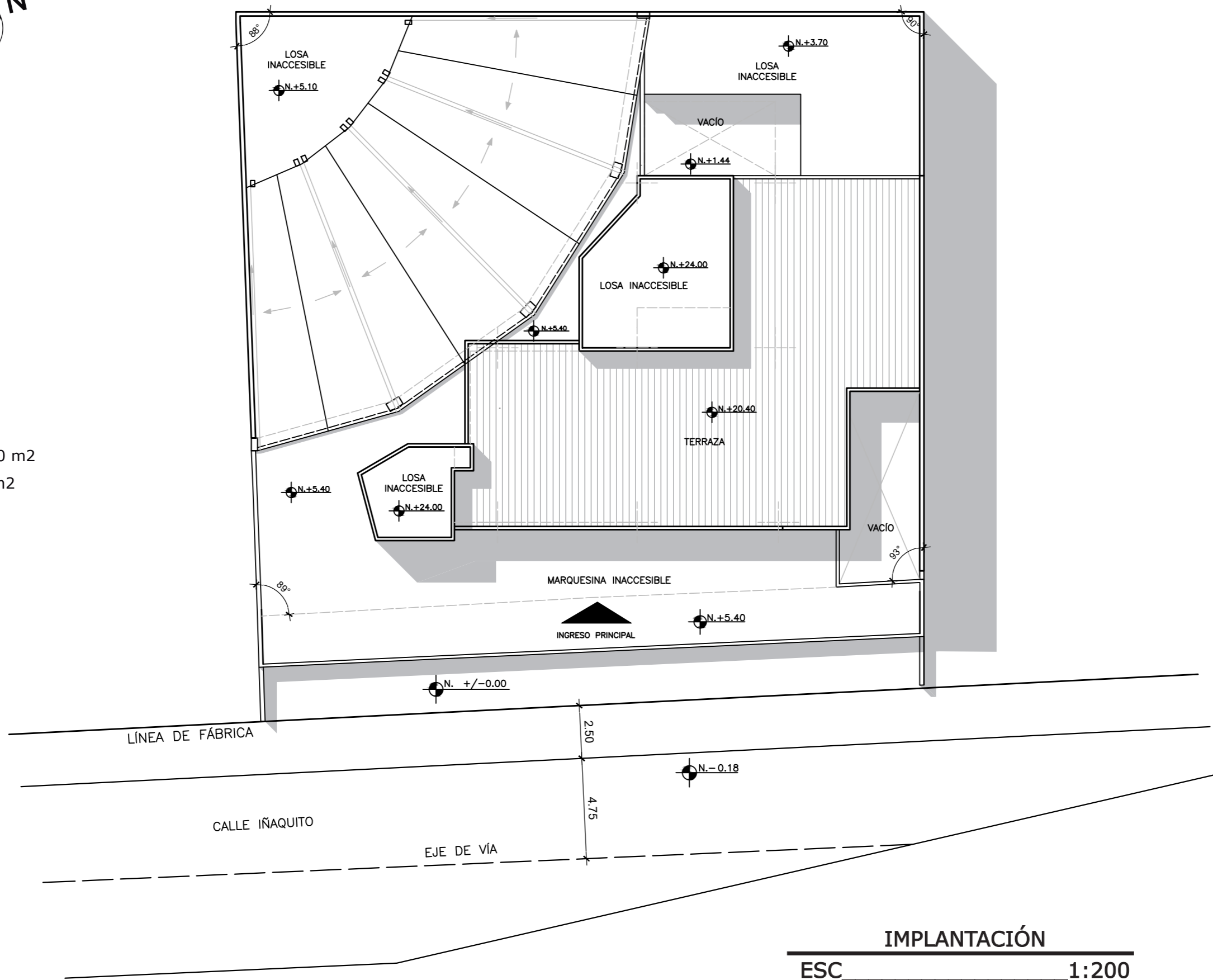

TUTOR:
 ARQ. PABLO LÓPEZ LÓPEZ

AUTORA:
 DANIELA CEVALLOS RODRÍGUEZ

FECHA:
 ABRIL 2017

ESCALA:
 1:200

LAMINA:
 4

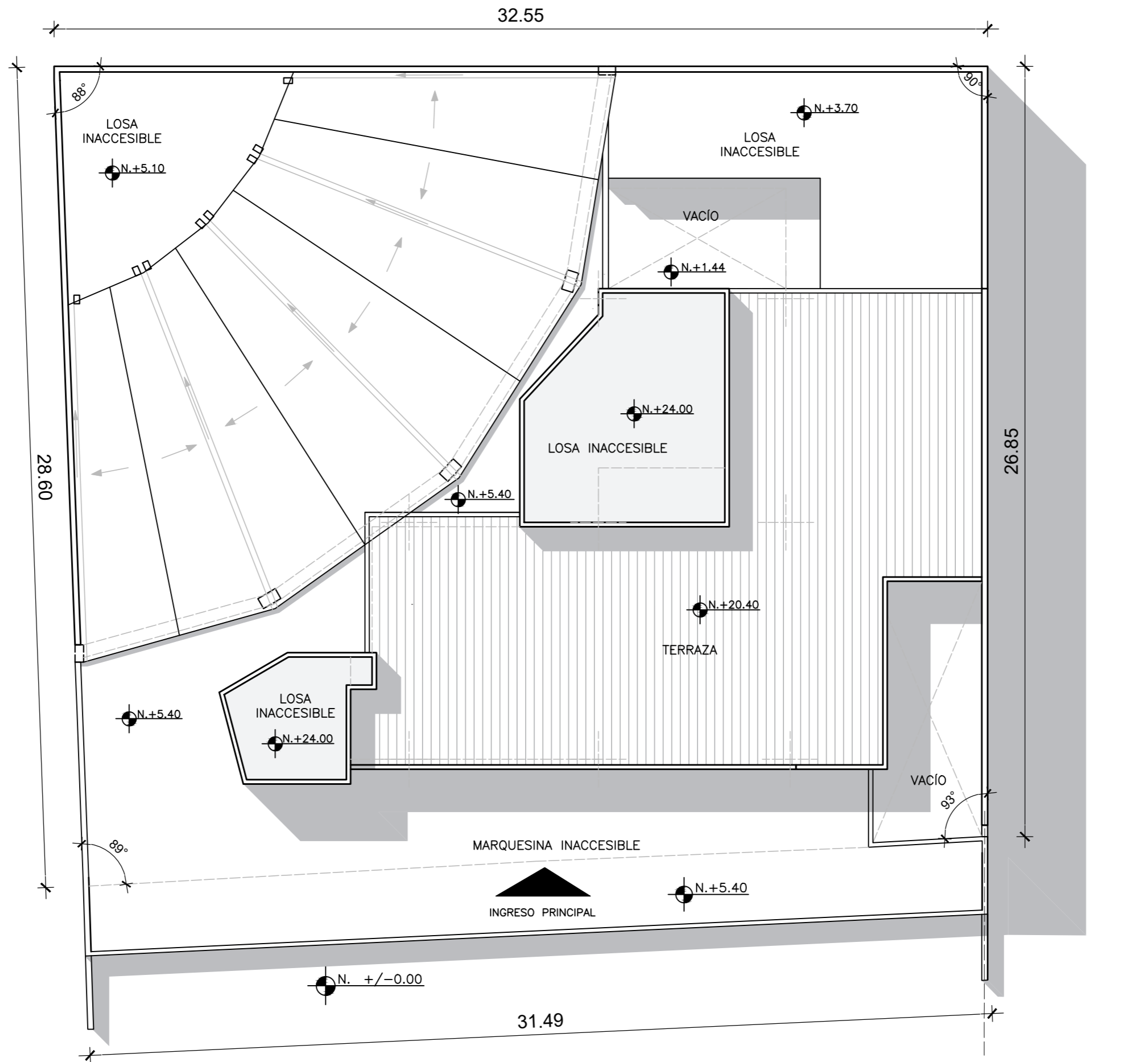
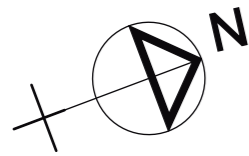

PLANTA DE CUBIERTAS

ESC. 1:150



FACULTAD DE ARQUITECTURA
ESCUELA DE ARQUITECTURA INTERIOR

TRABAJO DE TITULACIÓN
PROPUESTA INTERIORISTA PARA EL
MEJORAMIENTO DE ÁREAS DEL
COLEGIO DE ECONOMISTAS DE PICHINCHA



TUTOR:
ARQ. PABLO LÓPEZ LÓPEZ

AUTORA:
DANIELA CEVALLOS RODRÍGUEZ

FECHA:
ABRIL 2017

ESCALA:
1:150

LAMINA:
5

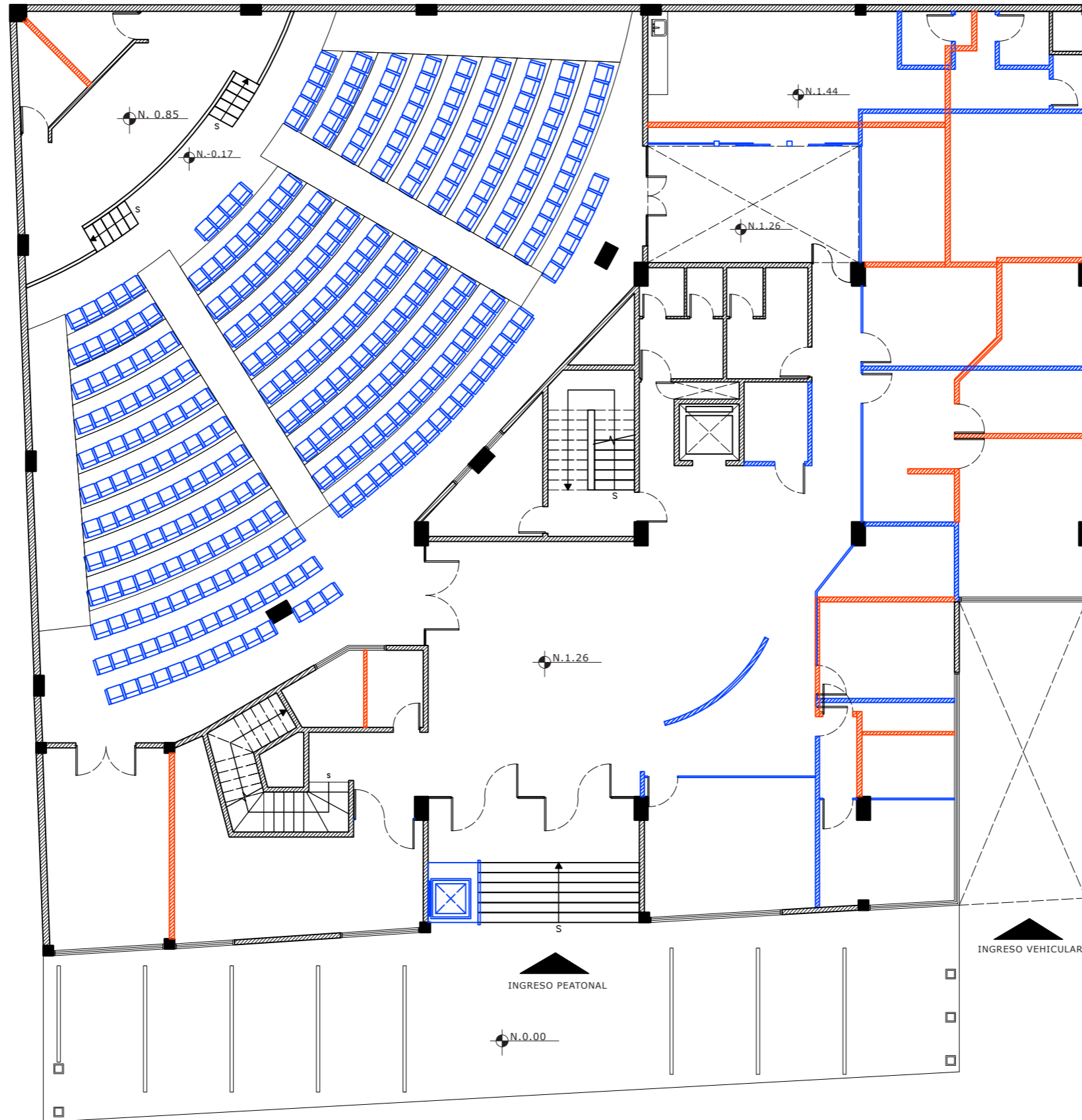
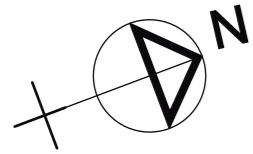

PLANTA DE INTERVENCIÓN
ESC _____ 1:150



FACULTAD DE ARQUITECTURA
ESCUELA DE ARQUITECTURA INTERIOR

TRABAJO DE TITULACIÓN
PROPUESTA INTERIORISTA PARA EL MEJORAMIENTO DE ÁREAS DEL COLEGIO DE ECONOMISTAS DE PICHINCHA



TUTOR:
ARQ. PABLO LÓPEZ LÓPEZ

AUTORA:
DANIELA CEVALLOS RODRÍGUEZ

FECHA:
ABRIL 2017

ESCALA:
1:150

LAMINA:
6

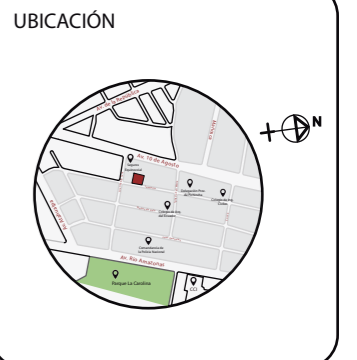
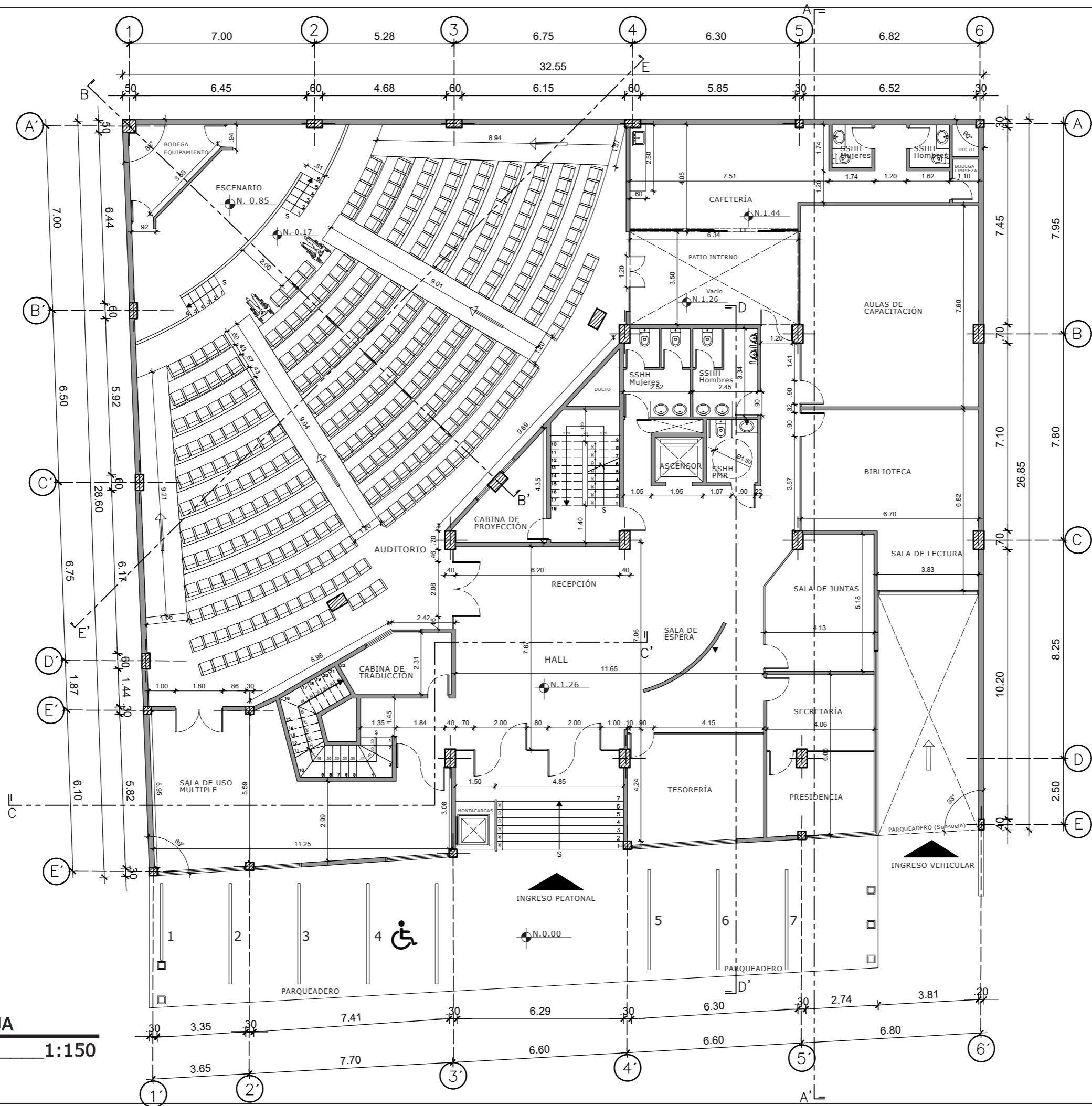
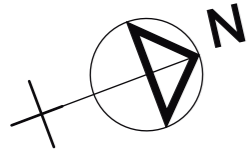

TUTOR:
ARQ. PABLO LÓPEZ LÓPEZ

AUTORA:
DANIELA CEVALLOS RODRÍGUEZ

FECHA:
ABRIL 2017

ESCALA:
1:150

LAMINA:
7

PLANTA BAJA
ESC 1:150

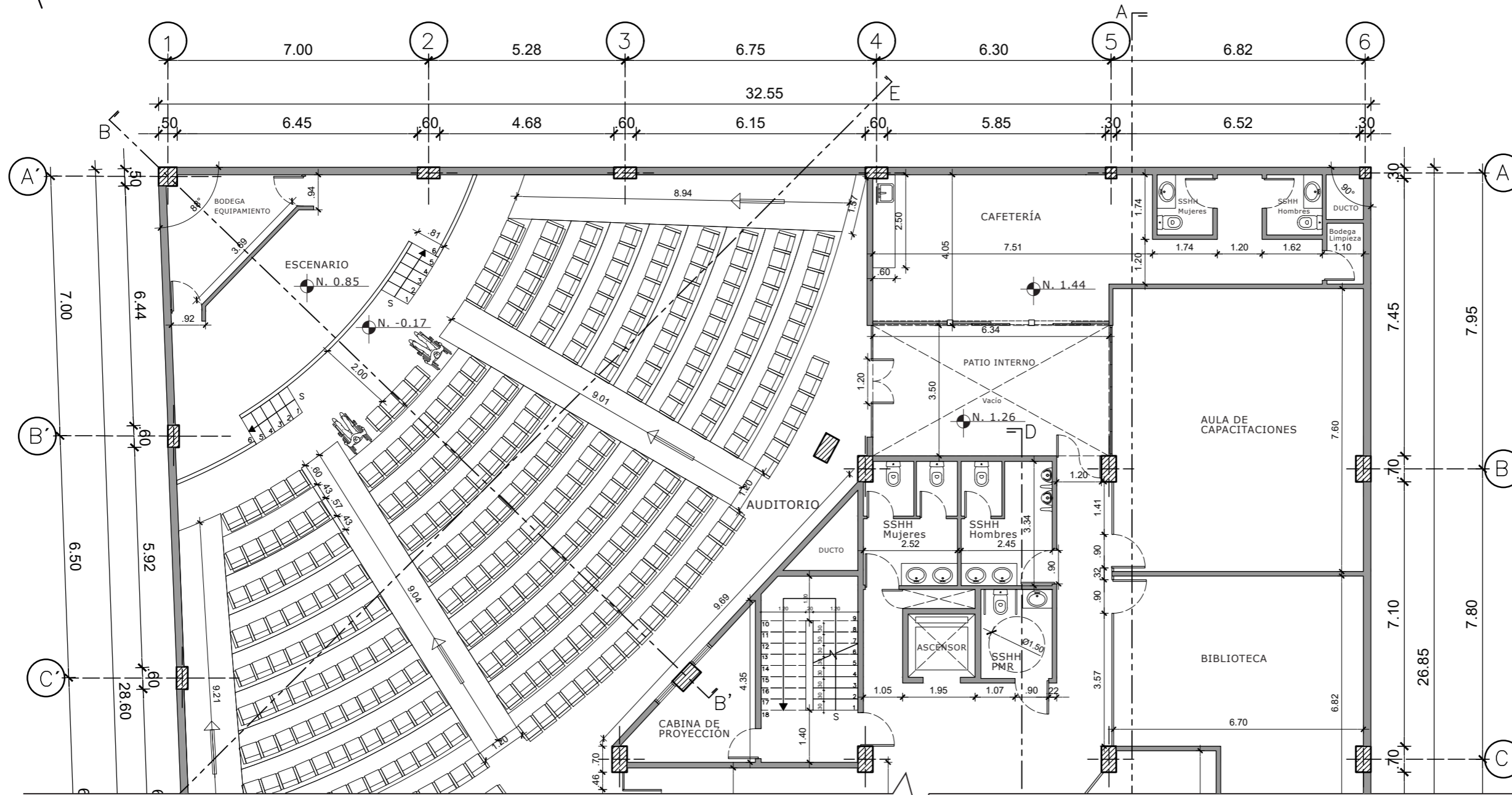
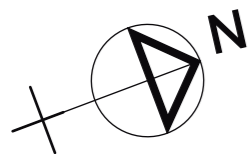

PLANTA BAJA - Sección 1
ESC _____ 1:125



FACULTAD DE ARQUITECTURA
 ESCUELA DE ARQUITECTURA INTERIOR

TRABAJO DE TITULACIÓN
 PROPUESTA INTERIORISTA PARA EL
 MEJORAMIENTO DE ÁREAS DEL
 COLEGIO DE ECONOMISTAS DE PICHINCHA

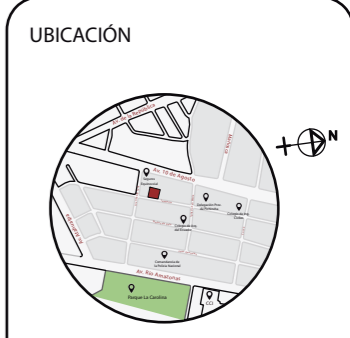

TUTOR:
 ARQ. PABLO LÓPEZ LÓPEZ

AUTORA:
 DANIELA CEVALLOS RODRÍGUEZ

FECHA:
 ABRIL 2017

ESCALA:
 1:125

LAMINA:
 8

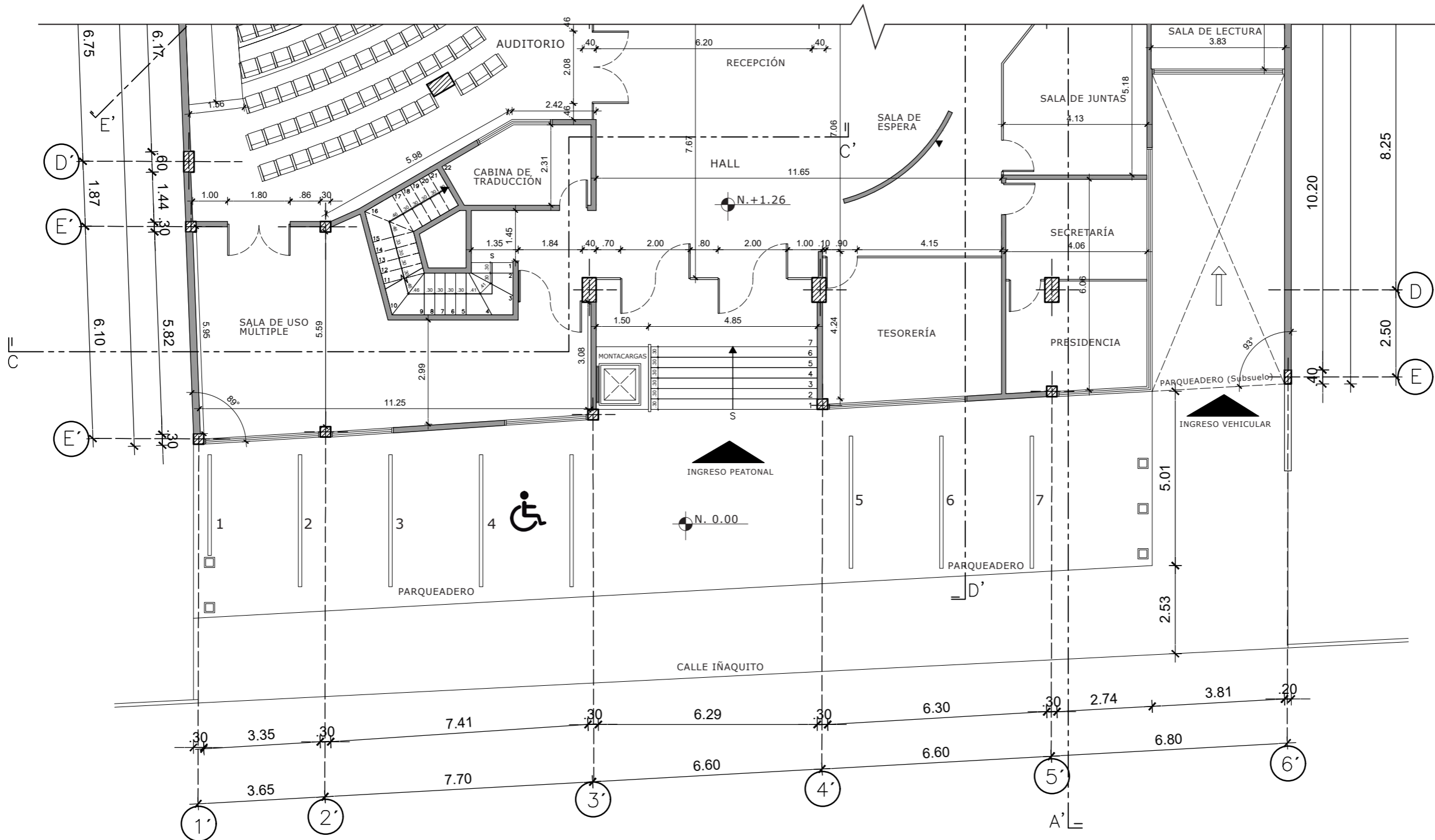
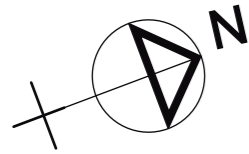

PLANTA BAJA - Sección 2
 ESC 1:125



TUTOR:
 ARQ. PABLO LÓPEZ LÓPEZ

AUTORA:
 DANIELA CEVALLOS RODRÍGUEZ

FECHA:
 ABRIL 2017

ESCALA:
 1:125

LAMINA:
 9

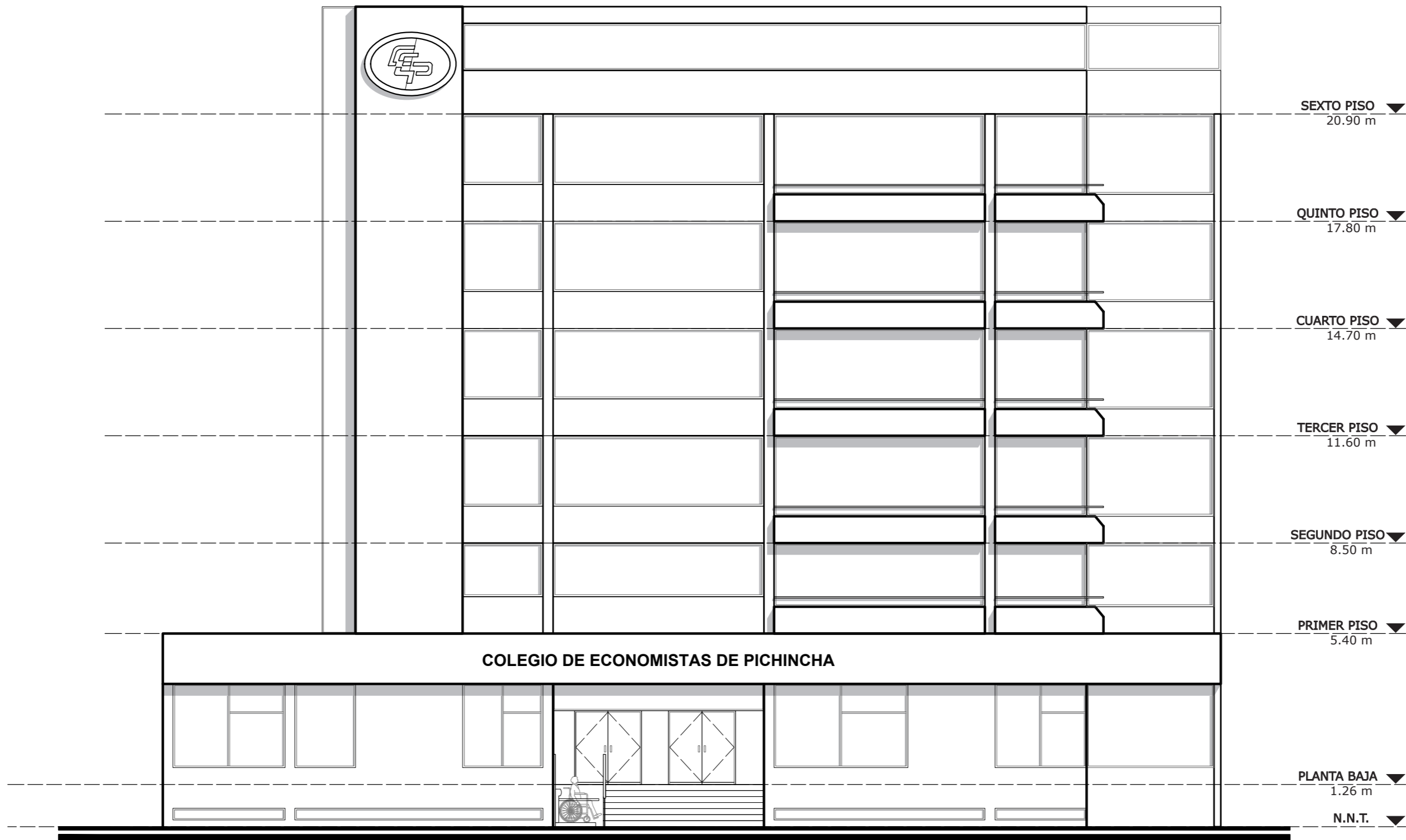
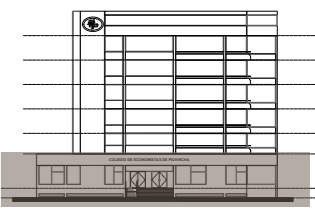
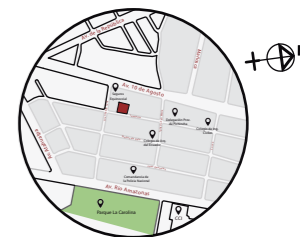

ELEVACIÓN PRINCIPAL
ESC 1:125

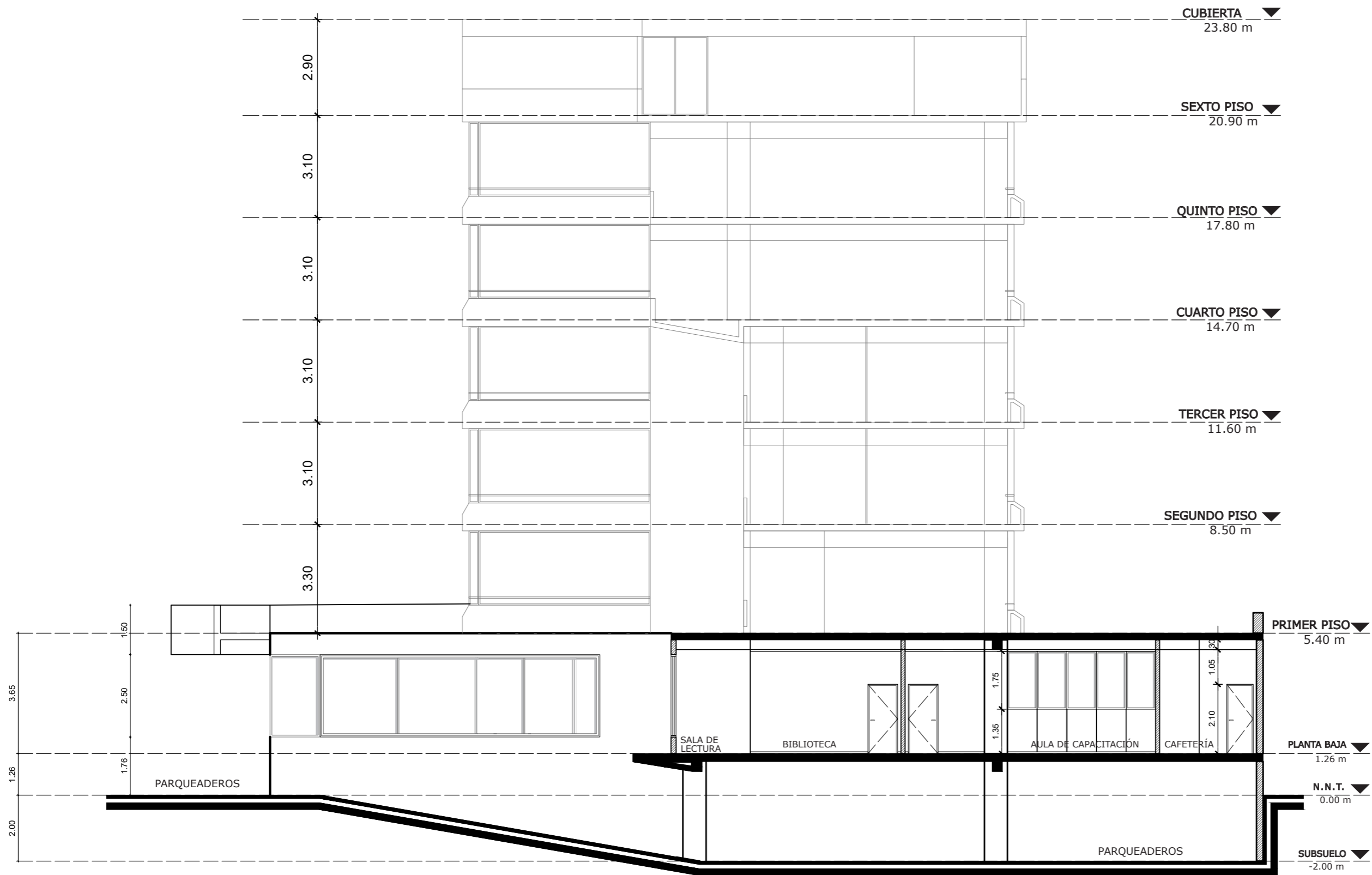
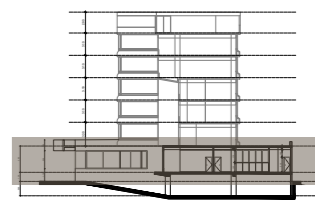

CORTE - ELEVACIÓN 1 - 1
ESC 1:125

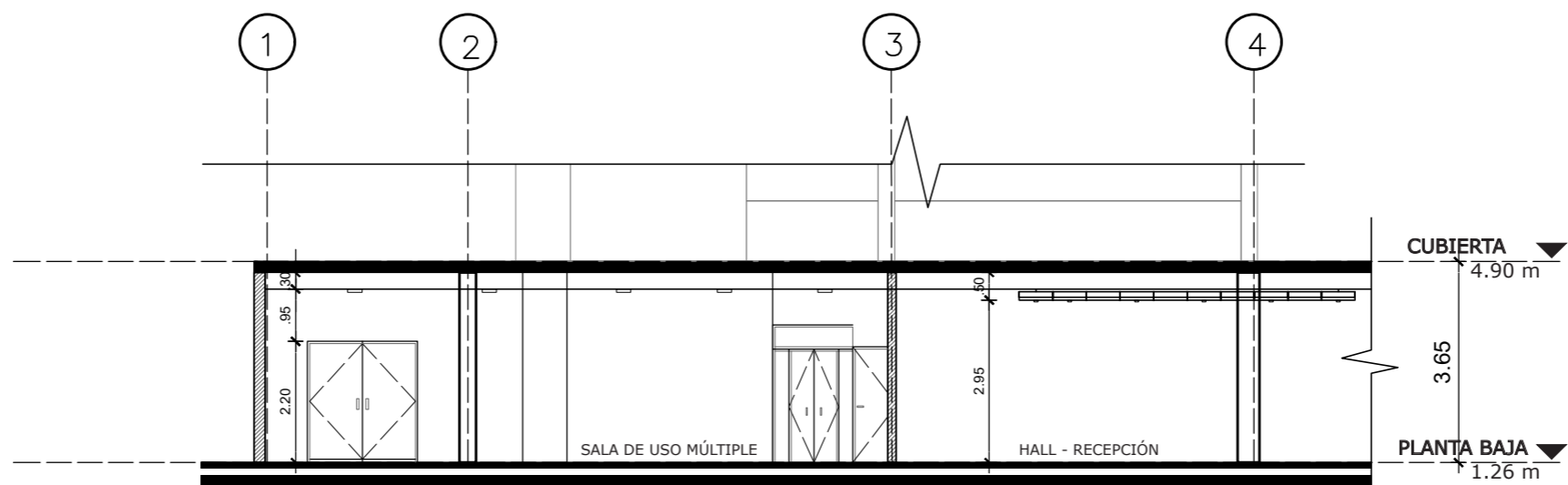
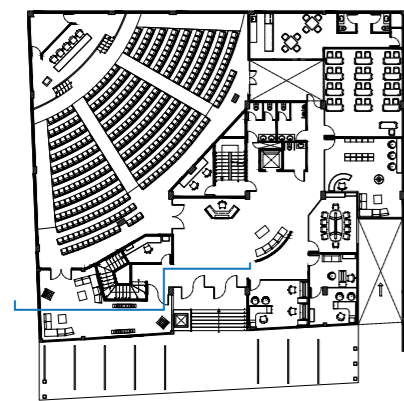
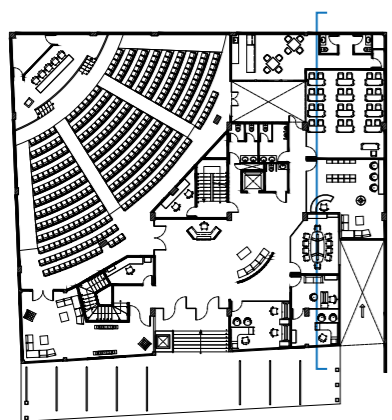
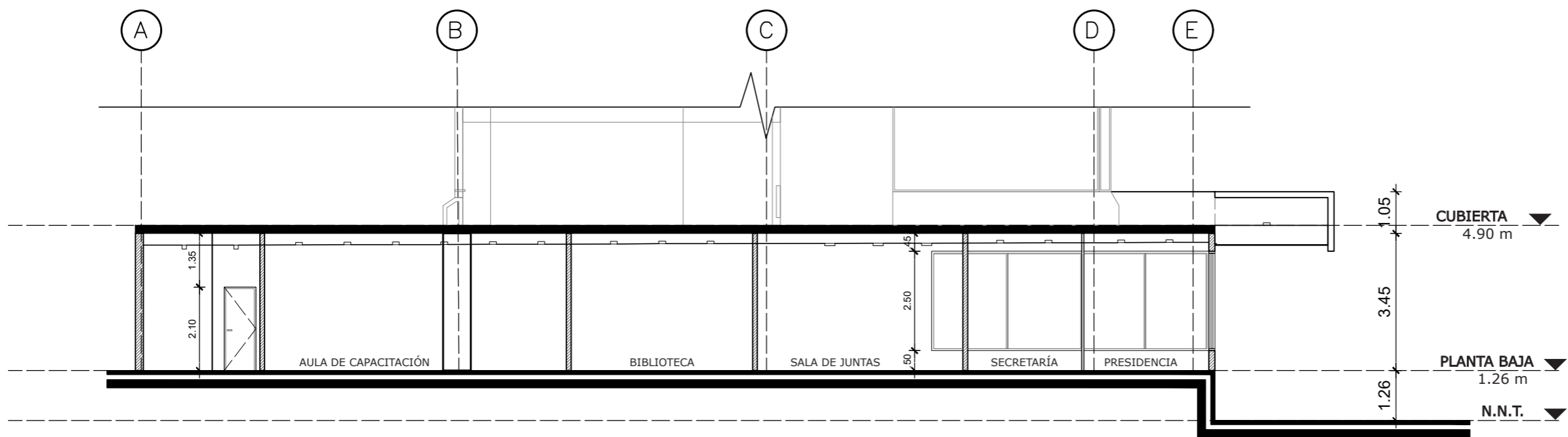
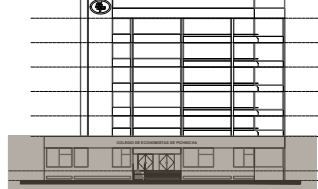

CORTE C - C'
ESC 1:125

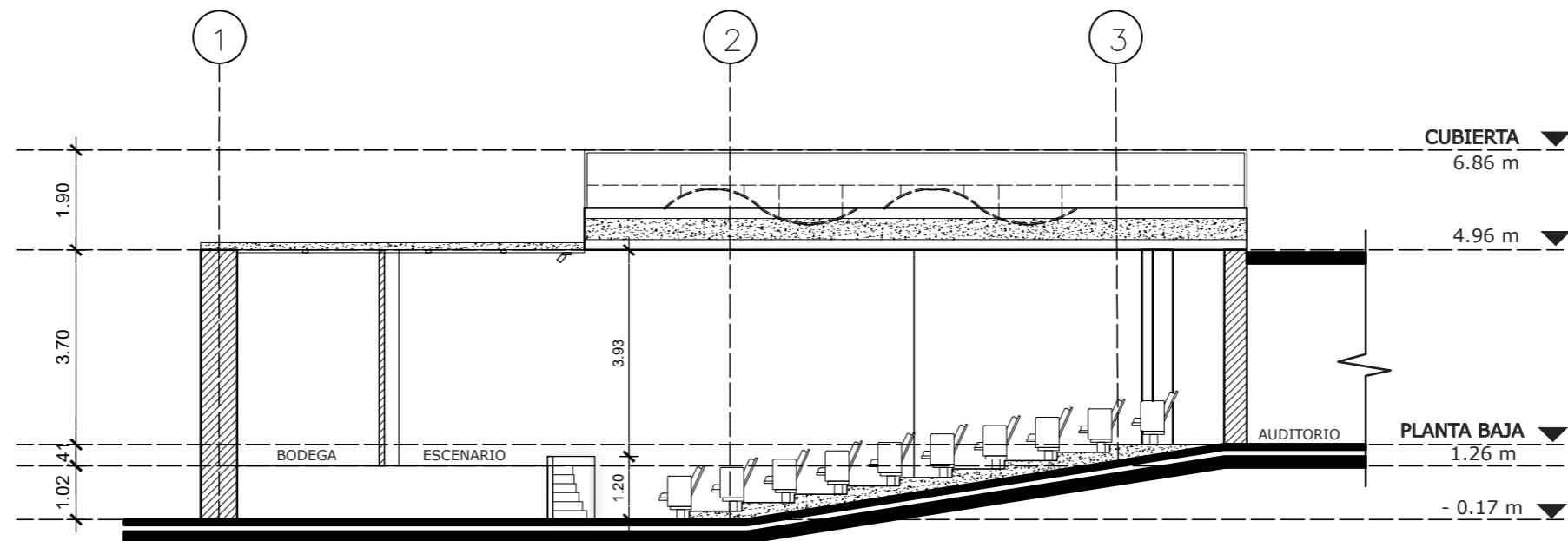
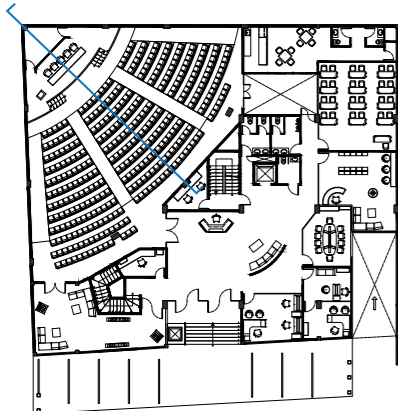
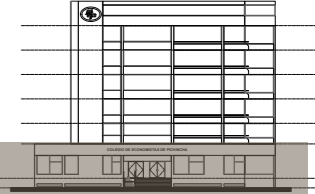
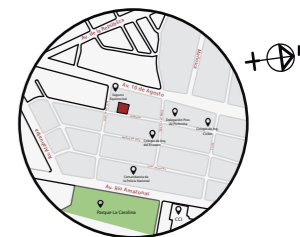

CORTE B - B'

ESC 1:125

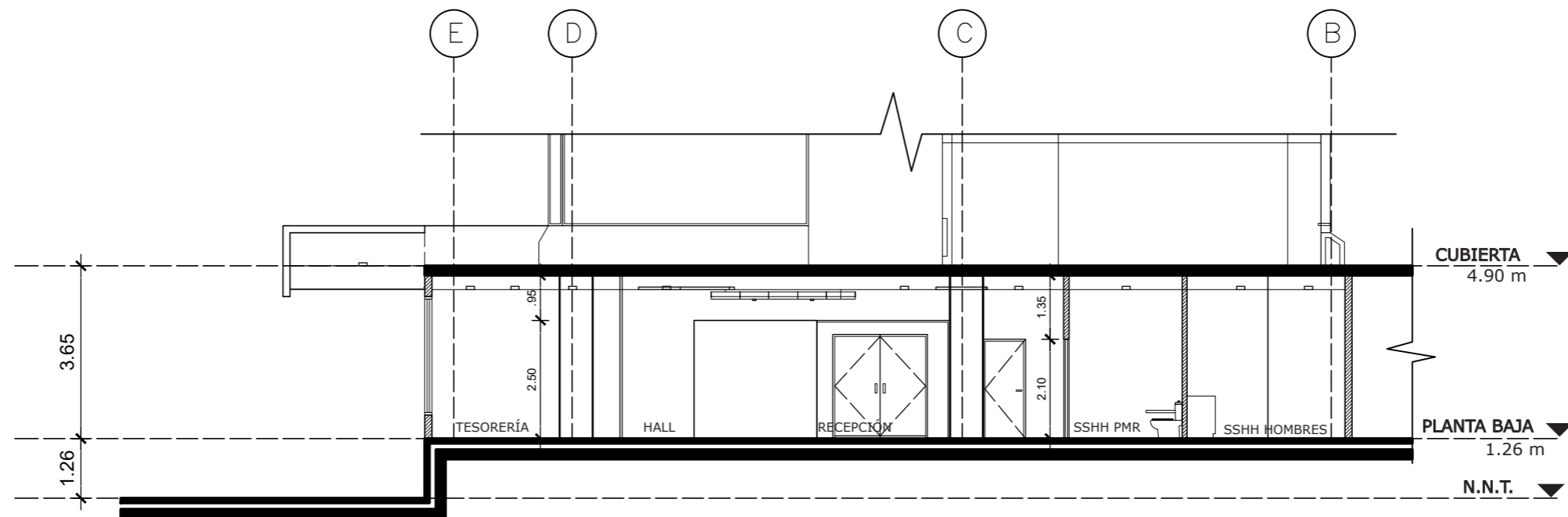
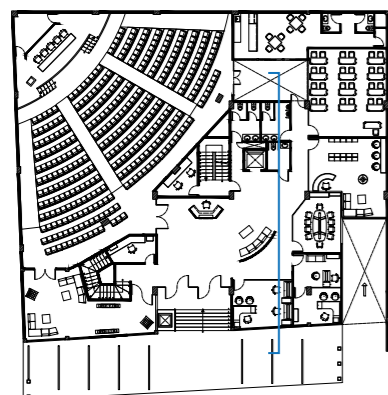

CORTE D - D'

ESC 1:125

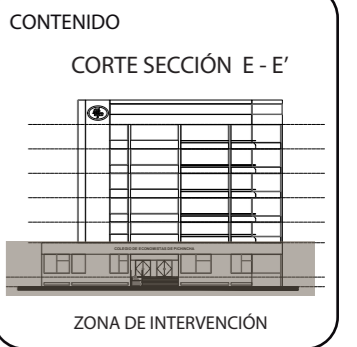
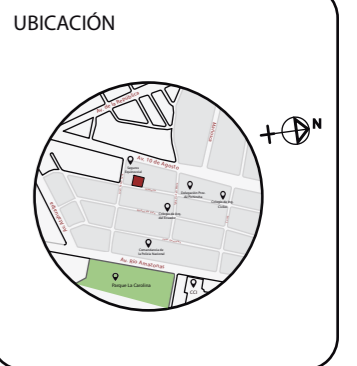

TUTOR:
ARQ. PABLO LÓPEZ LÓPEZ

AUTORA:
DANIELA CEVALLOS RODRÍGUEZ

FECHA:
ABRIL 2017

ESCALA:
1:125

LAMINA:
14

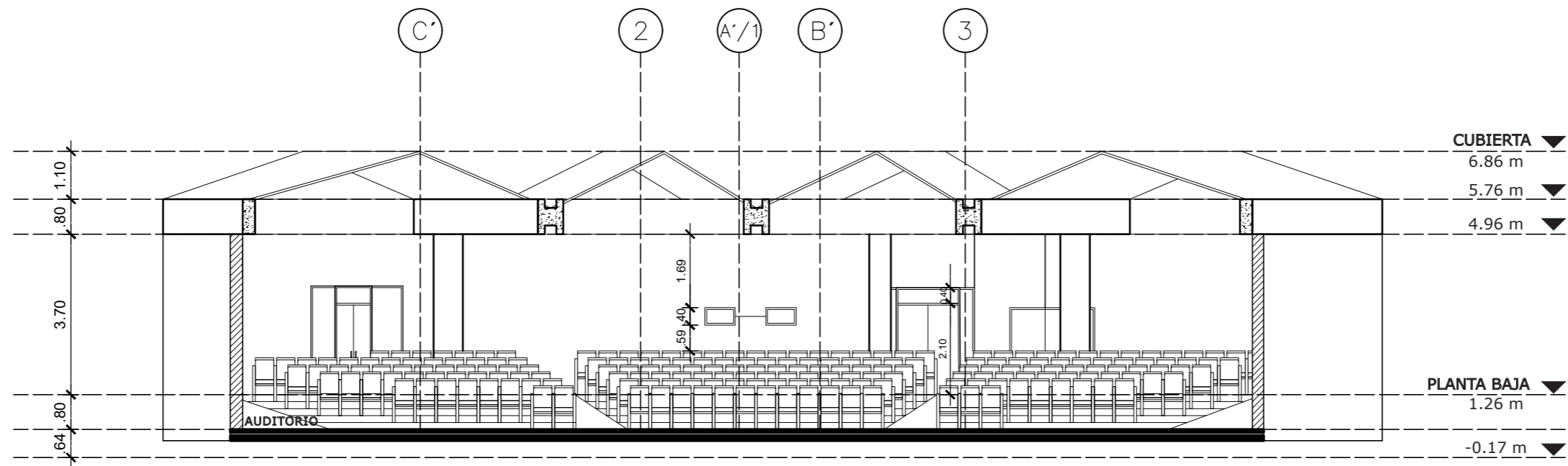

CORTE E - E'
ESC 1:125

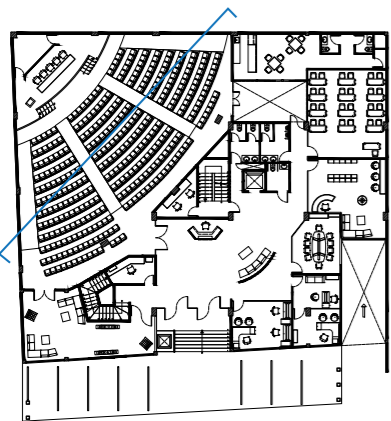

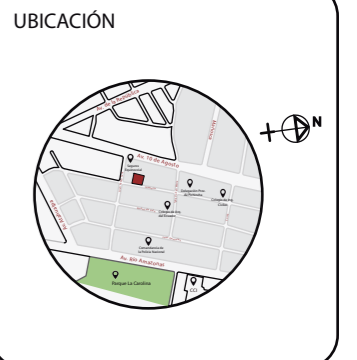
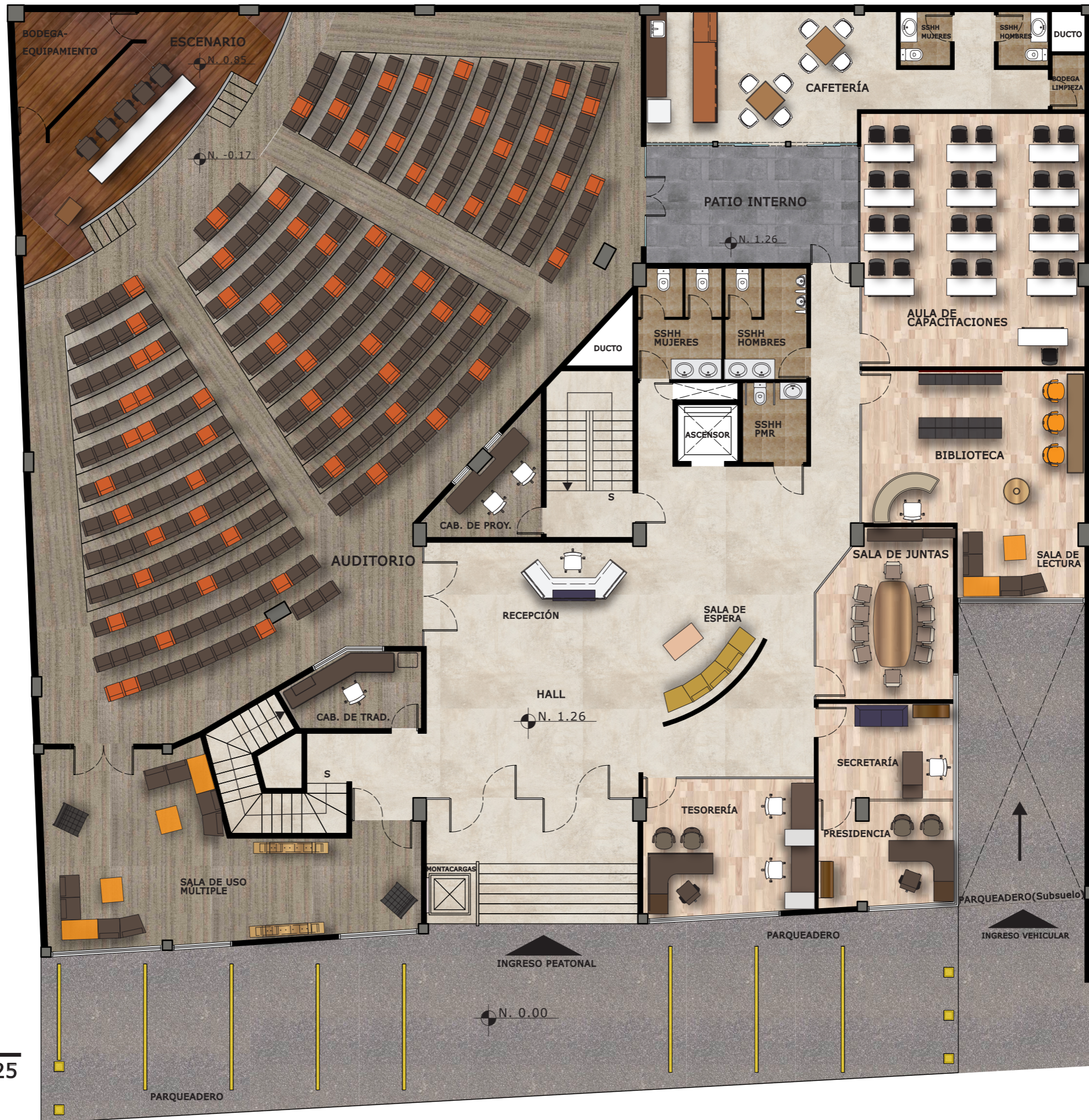
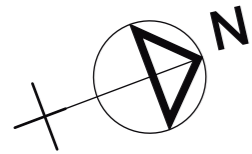

TUTOR:
ARQ. PABLO LÓPEZ LÓPEZ

AUTORA:
DANIELA CEVALLOS RODRÍGUEZ

FECHA:
ABRIL 2017

ESCALA:
1:125

LAMINA:
15

PLANTA BAJA

ESC 1:125

PARQUEADERO

INGRESO PEATONAL

N. 0.00

PARQUEADERO

INGRESO VEHICULAR

PARQUEADERO (Subsuelo)

SECRETARÍA

TESORERÍA

PRESIDENCIA

RECEPCIÓN

HALL

N. 1.26

SALA DE ESPERA

SALA DE JUNTAS

SALA DE LECTURA

BIBLIOTECA

AULA DE CAPACITACIONES

PATIO INTERNO

N. 1.26

CAFETERÍA

DUCTO

SSH MUJERES

SSH HOMBRES

ASCENSOR

SSH PMR

CAB. DE PROJ.

AUDITORIO

CAB. DE TRAD.

SALA DE USO MÚLTIPLE

BODEGA-EQUIPAMIENTO

ESCENARIO

N. 0.85

N. -0.17

DUCTO

SSH HOMBRES

SSH MUJERES

BODEGA LIMPIEZA

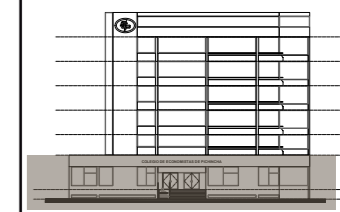

ELEVACIÓN PRINCIPAL
ESC. 1:125

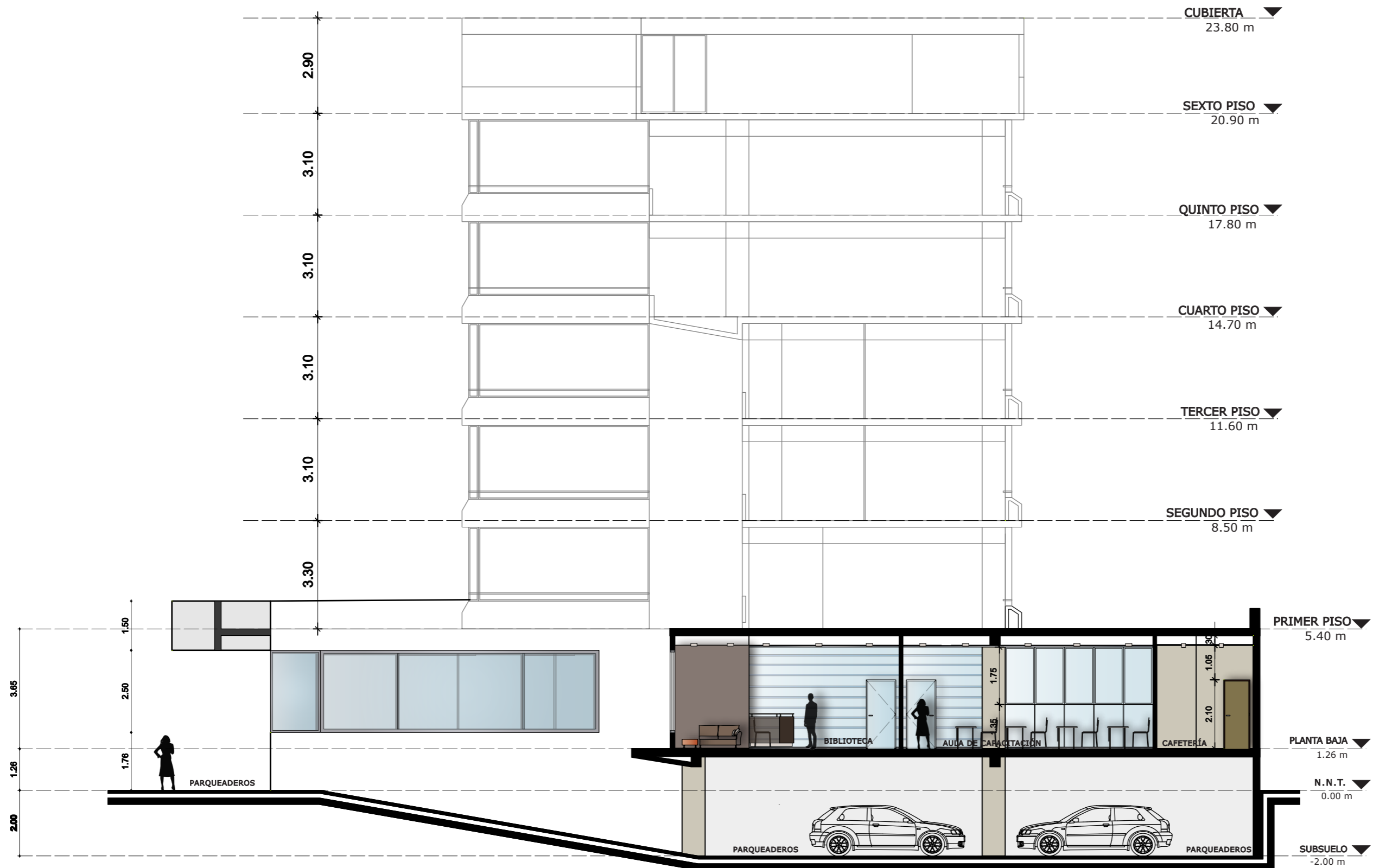
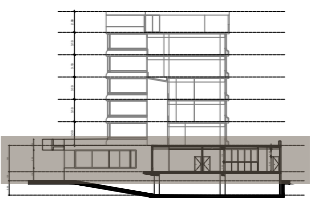

CORTE - ELEVACIÓN 1 - 1
ESC 1:125

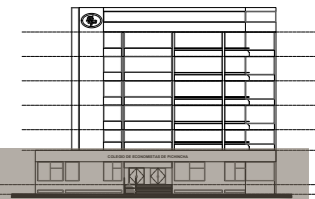

CORTE A - A'
ESC 1:125

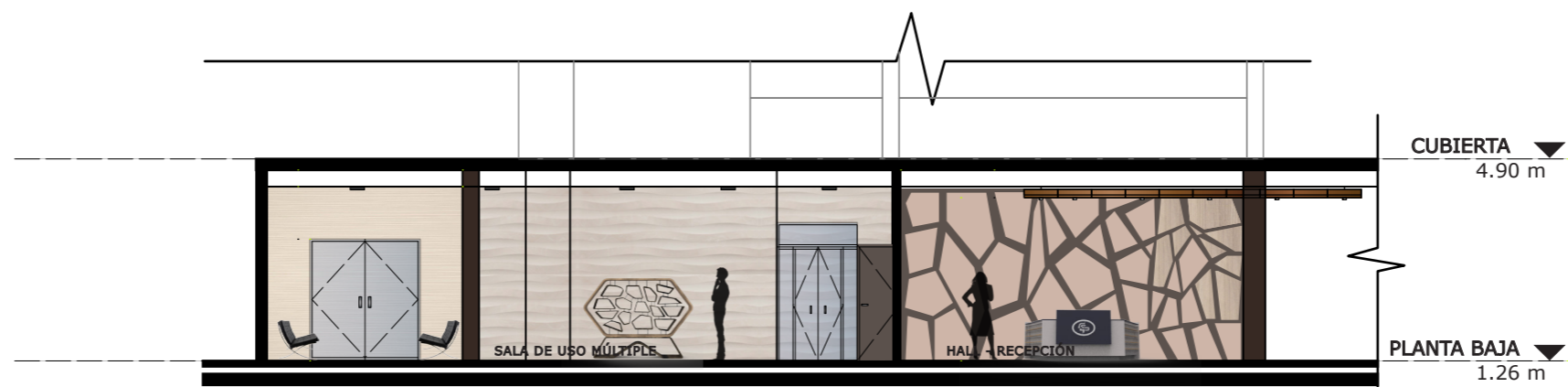
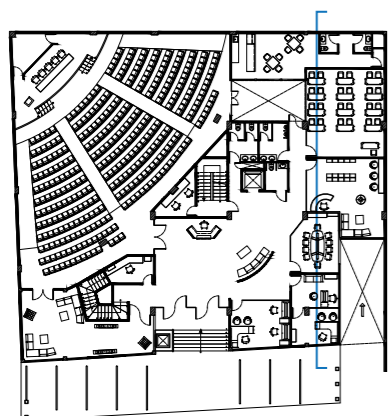

CORTE C - C'
ESC 1:125

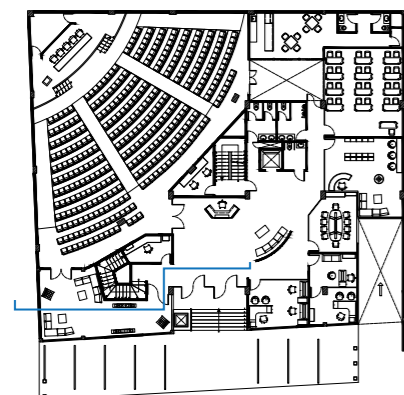

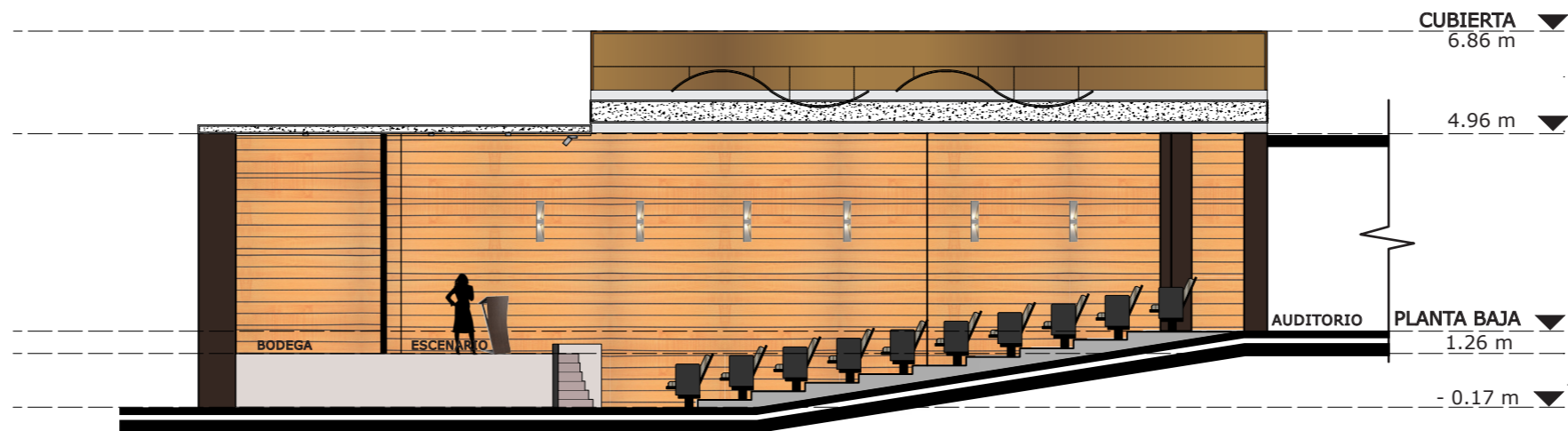
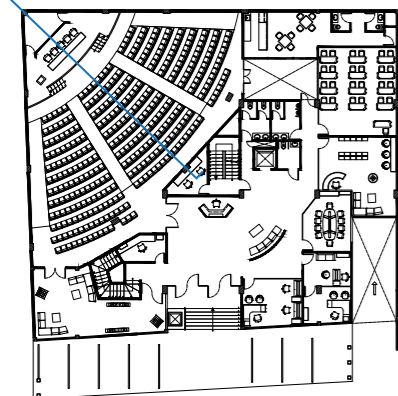
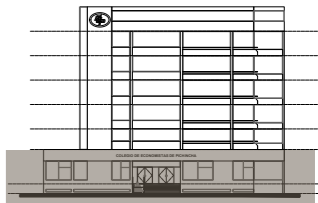

CORTE B - B'

ESC _____ 1:125

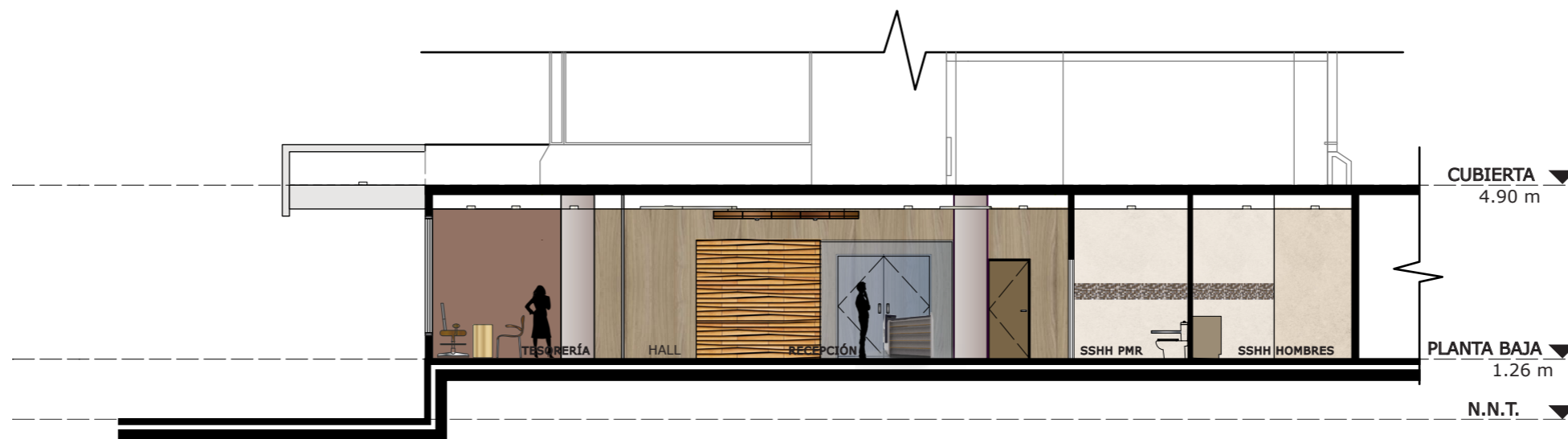
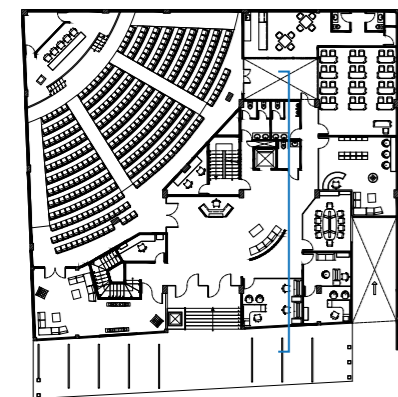

CORTE D - D'

ESC _____ 1:125

UBICACIÓN



CONTENIDO

CORTE SECCIÓN E - E'
INTERIORISTA

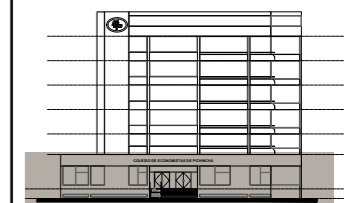

ZONA DE INTERVENCIÓN

TUTOR:
ARQ. PABLO LÓPEZ LÓPEZ

AUTORA:
DANIELA CEVALLOS RODRÍGUEZ

FECHA:
ABRIL 2017

ESCALA:
1:125

LAMINA:
20

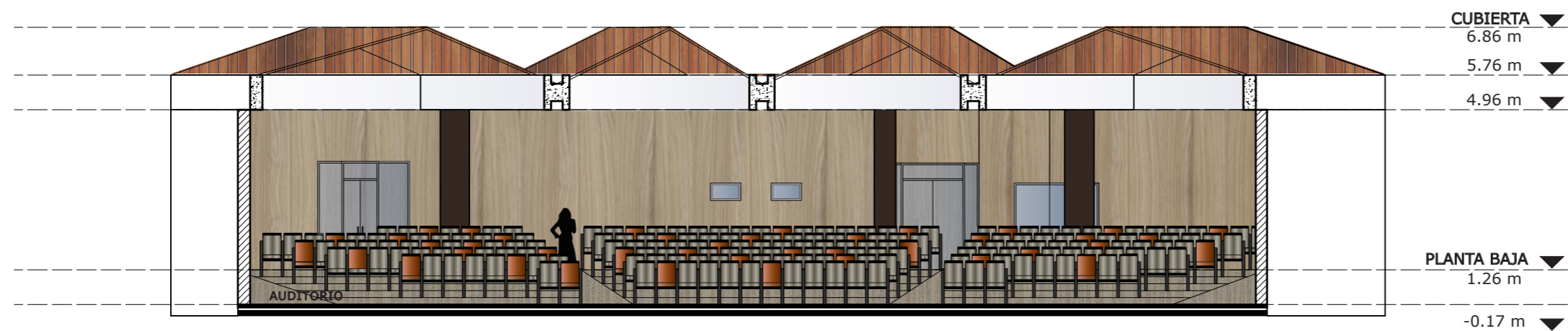

CORTE E - E'

ESC. 1:125

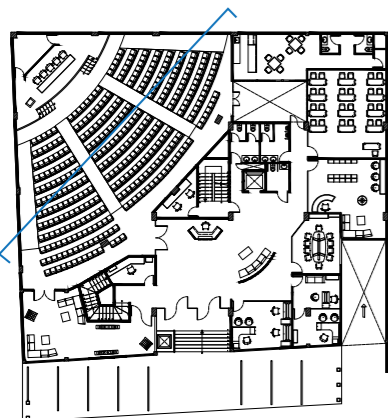

UBICACIÓN

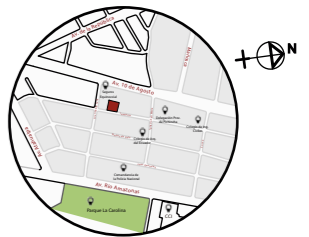

CONTENIDO
RENDERS (Espacios interioristas)

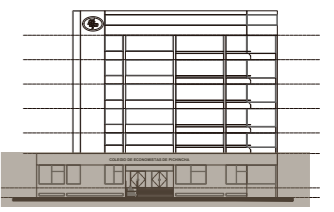

ZONA DE INTERVENCIÓN

TUTOR:
ARQ. PABLO LÓPEZ LÓPEZ

AUTORA:
DANIELA CEVALLOS RODRÍGUEZ

FECHA:
ABRIL 2017

ESCALA:
--

LAMINA:
21



VISTA EXTERIOR (1)

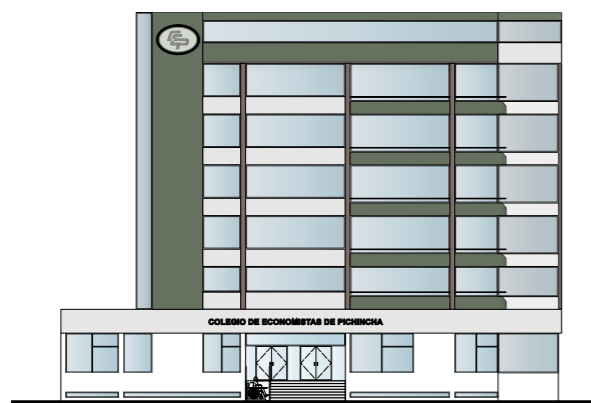

ELEVACIÓN PRINCIPAL



RECEPCIÓN Y SALA DE ESPERA (2)

UBICACIÓN

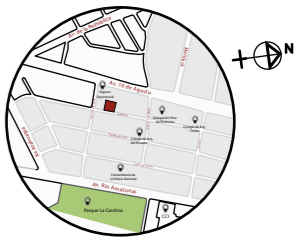

CONTENIDO

RENDERS (Espacios interioristas)

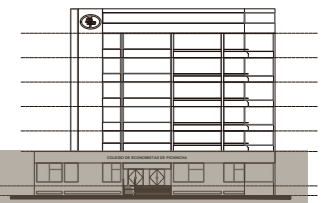

ZONA DE INTERVENCIÓN

TUTOR:
ARQ. PABLO LÓPEZ LÓPEZ

AUTORA:
DANIELA CEVALLOS RODRÍGUEZ

FECHA:
ABRIL 2017

ESCALA:
--

LAMINA:
22

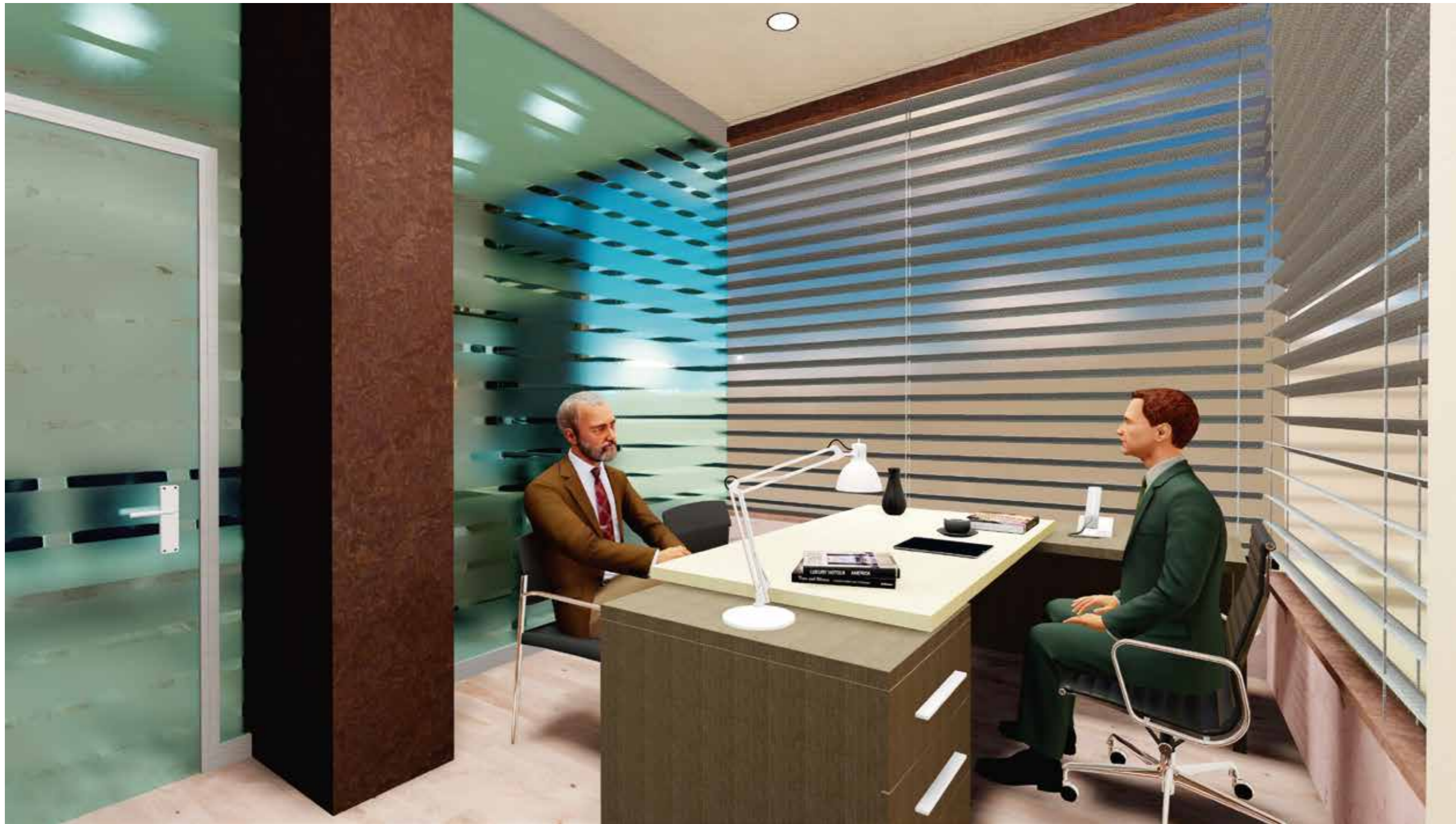

OFICINA PRESIDENCIA (3)

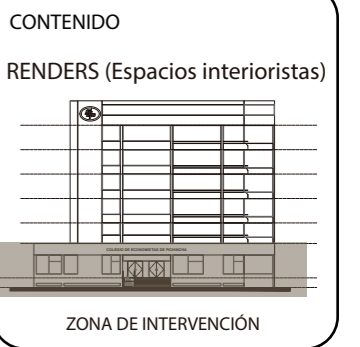
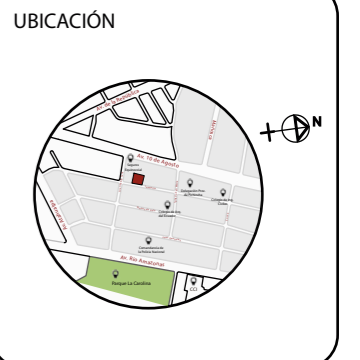

TUTOR:
ARQ. PABLO LÓPEZ LÓPEZ

AUTORA:
DANIELA CEVALLOS RODRÍGUEZ

FECHA:
ABRIL 2017

ESCALA:
--

LAMINA:
23



OFICINA TESORERÍA Y CONTABILIDAD (4)



OFICINA TESORERÍA Y CONTABILIDAD (5)

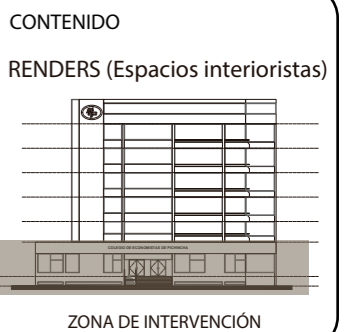

TUTOR:
ARQ. PABLO LÓPEZ LÓPEZ

AUTORA:
DANIELA CEVALLOS RODRÍGUEZ

FECHA:
ABRIL 2017

ESCALA:
--

LAMINA:
24



SALA DE JUNTAS (6)



FACULTAD DE ARQUITECTURA
ESCUELA DE ARQUITECTURA INTERIOR

TRABAJO DE TITULACIÓN
PROPUESTA INTERIORISTA PARA EL
MEJORAMIENTO DE ÁREAS DEL
COLEGIO DE ECONOMISTAS DE PICHINCHA

UBICACIÓN



CONTENIDO
RENDERS (Espacios interioristas)

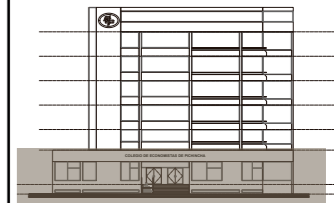

ZONA DE INTERVENCIÓN

TUTOR:
ARQ. PABLO LÓPEZ LÓPEZ

AUTORA:
DANIELA CEVALLOS RODRÍGUEZ

FECHA:
ABRIL 2017

ESCALA:
--

LAMINA:
25



AUDITORIO Y ESCENARIO (7)

FACULTAD DE ARQUITECTURA
 ESCUELA DE ARQUITECTURA INTERIOR

TRABAJO DE TITULACIÓN
 PROPUESTA INTERIORISTA PARA EL
 MEJORAMIENTO DE ÁREAS DEL
 COLEGIO DE ECONOMISTAS DE PICHINCHA

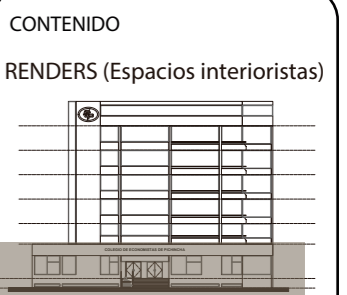

ZONA DE INTERVENCIÓN

TUTOR:
 ARQ. PABLO LÓPEZ LÓPEZ

AUTORA:
 DANIELA CEVALLOS RODRÍGUEZ

FECHA:
 ABRIL 2017

ESCALA:
 --

LAMINA:
 26



AUDITORIO Y ESCENARIO (8)

UBICACIÓN

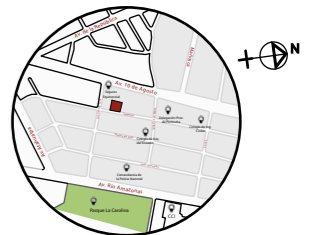

CONTENIDO

RENDERS (Espacios interioristas)

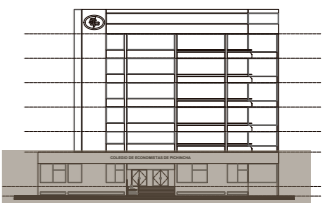

ZONA DE INTERVENCIÓN

TUTOR:
ARQ. PABLO LÓPEZ LÓPEZ

AUTORA:
DANIELA CEVALLOS RODRÍGUEZ

FECHA:
ABRIL 2017

ESCALA:
--

LAMINA:
27

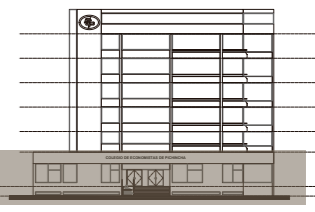
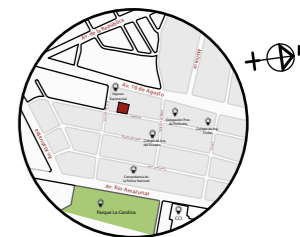

AUDITORIO Y ESCENARIO (9)



AUDITORIO Y ESCENARIO (10)



UBICACIÓN



CONTENIDO

RENDERS (Espacios interioristas)

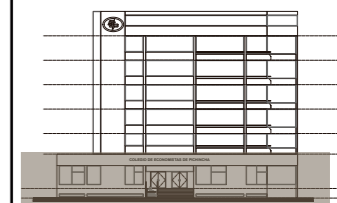

ZONA DE INTERVENCIÓN

SALA DE USO MÚLTIPLE (11)

TUTOR:
ARQ. PABLO LÓPEZ LÓPEZ

AUTORA:
DANIELA CEVALLOS RODRÍGUEZ

FECHA:
ABRIL 2017

ESCALA:
--

LAMINA:
29

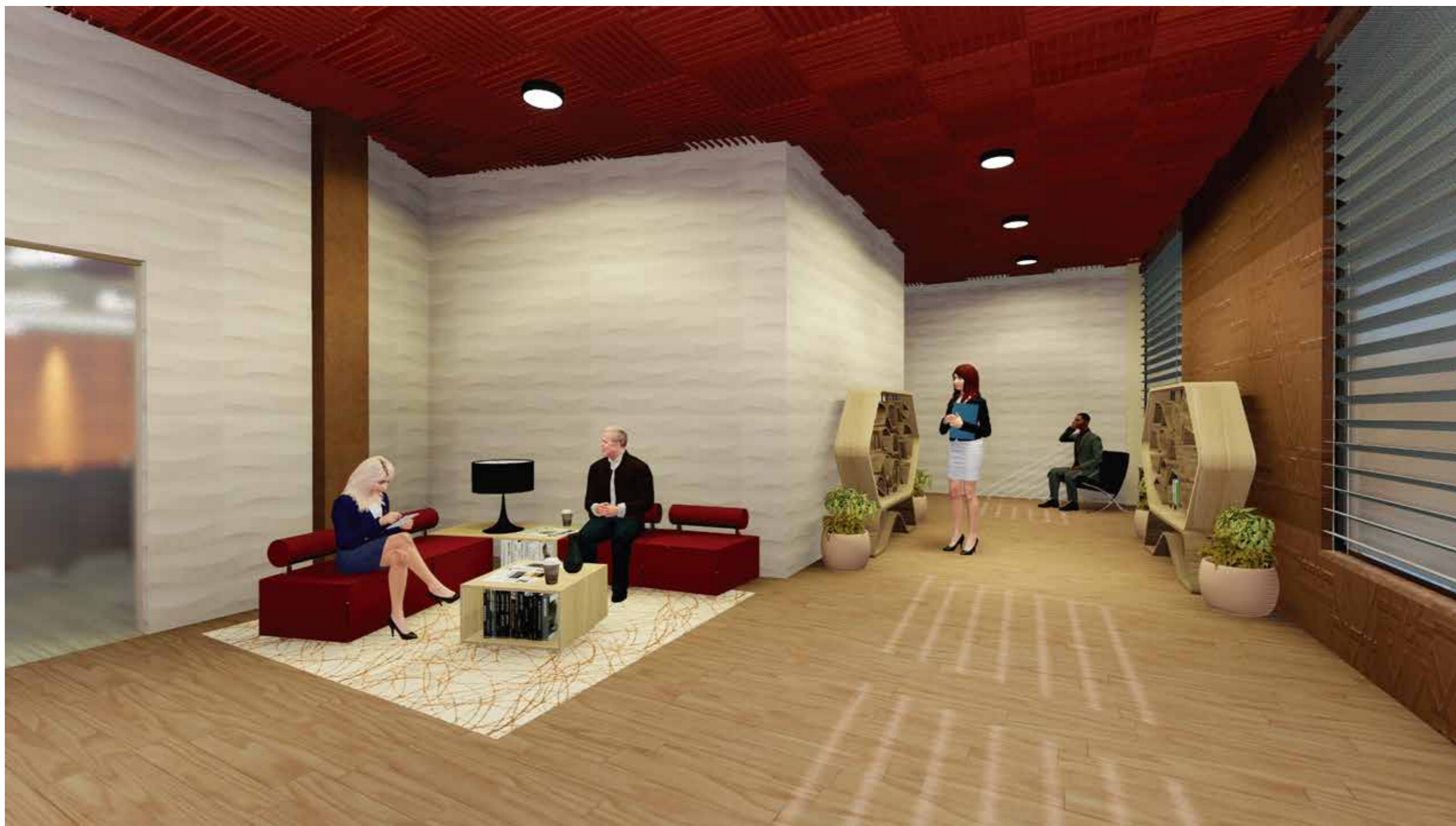



BIBLIOTECA Y SALA DE LECTURA (12)



FACULTAD DE ARQUITECTURA
ESCUELA DE ARQUITECTURA INTERIOR

TRABAJO DE TITULACIÓN
PROPUESTA INTERIORISTA PARA EL
MEJORAMIENTO DE ÁREAS DEL
COLEGIO DE ECONOMISTAS DE PICHINCHA

UBICACIÓN



CONTENIDO
RENDERS (Espacios interioristas)

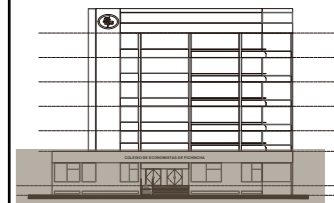

ZONA DE INTERVENCIÓN

TUTOR:
ARQ. PABLO LÓPEZ LÓPEZ

AUTORA:
DANIELA CEVALLOS RODRÍGUEZ

FECHA:
ABRIL 2017

ESCALA:
--

LAMINA:
30



AULA DE CAPACITACIONES (13)



FACULTAD DE ARQUITECTURA
ESCUELA DE ARQUITECTURA INTERIOR

TRABAJO DE TITULACIÓN
PROPUESTA INTERIORISTA PARA EL
MEJORAMIENTO DE ÁREAS DEL
COLEGIO DE ECONOMISTAS DE PICHINCHA

UBICACIÓN

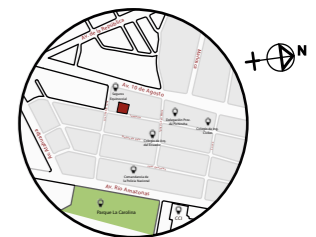

CONTENIDO
RENDERS (Espacios interioristas)

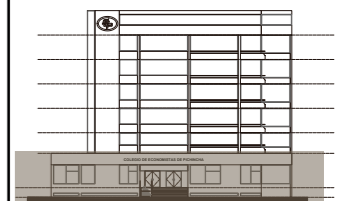

ZONA DE INTERVENCIÓN

TUTOR:
ARQ. PABLO LÓPEZ LÓPEZ

AUTORA:
DANIELA CEVALLOS RODRÍGUEZ

FECHA:
ABRIL 2017

ESCALA:
--

LAMINA:
31



PATIO INTERNO Y CAFETERÍA (14)

UBICACIÓN

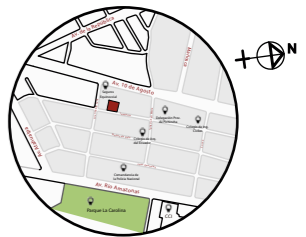

CONTENIDO
RENDERS (Espacios interioristas)

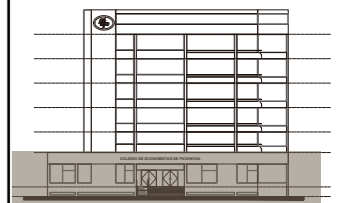

ZONA DE INTERVENCIÓN

TUTOR:
ARQ. PABLO LÓPEZ LÓPEZ

AUTORA:
DANIELA CEVALLOS RODRÍGUEZ

FECHA:
ABRIL 2017

ESCALA:
--

LAMINA:
32

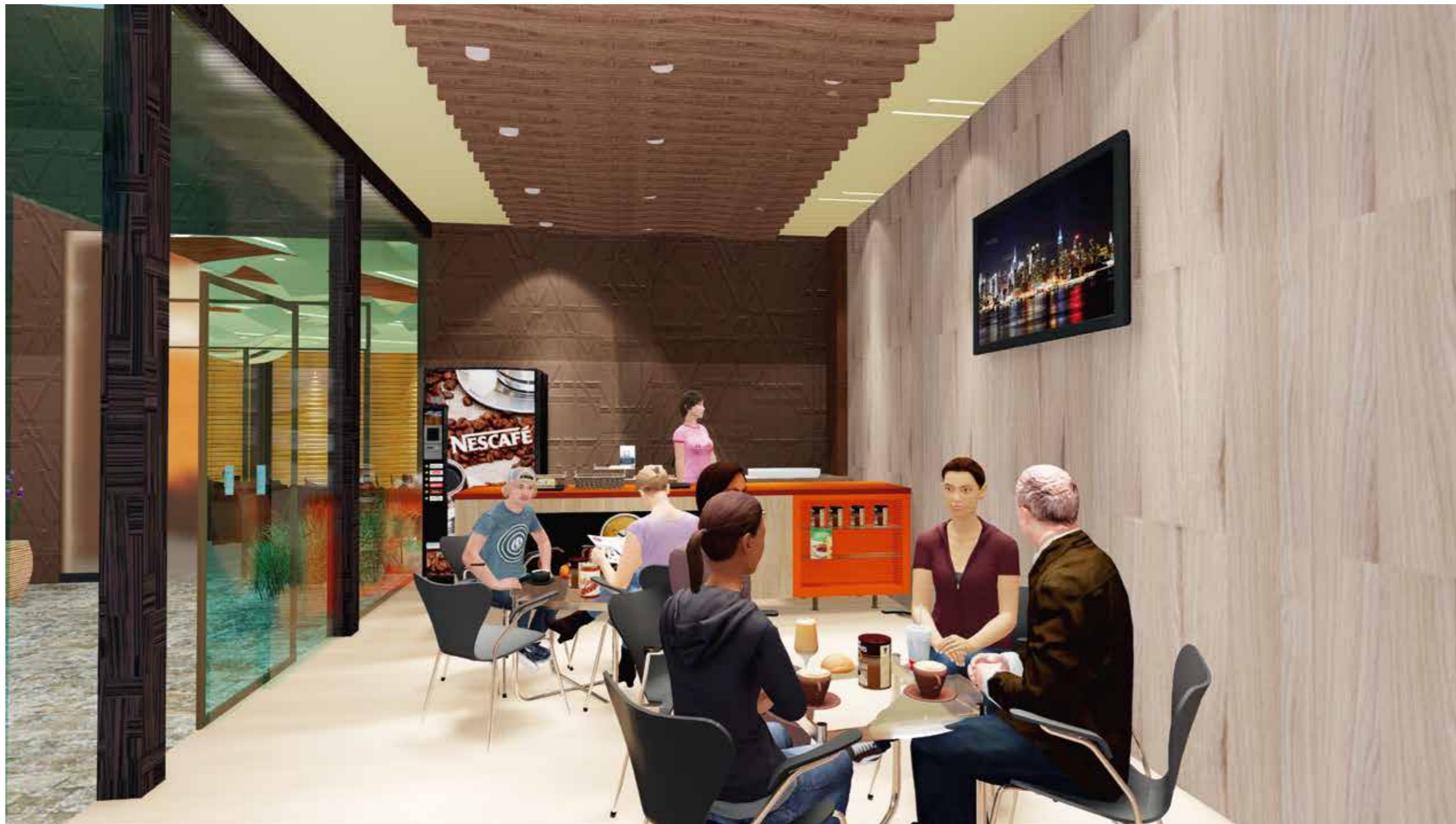

CAFETERÍA (15)

UBICACIÓN

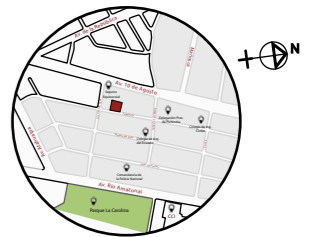

CONTENIDO

RENDERS (Espacios interioristas)

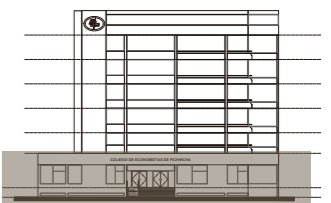

ZONA DE INTERVENCIÓN

TUTOR:
ARQ. PABLO LÓPEZ LÓPEZ

AUTORA:
DANIELA CEVALLOS RODRÍGUEZ

FECHA:
ABRIL 2017

ESCALA:
--

LAMINA:
33





TUTOR:
ARQ. PABLO LÓPEZ LÓPEZ

AUTORA:
DANIELA CEVALLOS RODRÍGUEZ

FECHA:
ABRIL 2017

ESCALA:
--

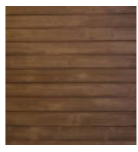
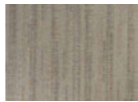
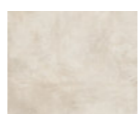
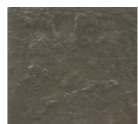
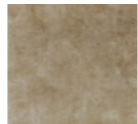
LAMINA:
35

CATÁLOGO DE PISOS					
CÓDIGO	TIPO	UBICACIÓN	IMAGEN	FABRICANTE	ESPECIFICACIÓN TÉCNICA
P1	Piso de ingeniería en bamboo	Bodega (equipamiento), escenario		Duramas	- Piso de ingeniería en bamboo (tinturado color wengue), alto tráfico, antideslizante. Color: Wengue. - Formato: 18 cm x 150 cm - Contrachapado (finas chapas de madera pagadas)
P2	Alfombra Modular Tx (mainframe)	Auditorio, cabinas de control, sala múltiple		Hunter & Douglas	- Alfombra Modular Tx , alto tráfico. - Color: Gris claro. - Palmetas en formato de 61 x 61 cm - Composición de fibra 100% Nylon 6.6
P3	Piso Vinílico Exclusive 300	Ingreso, hall, recepción, sala de espera, pasillos, cafetería		Kevó	- Piso Vinílico , resistente a agentes externos. - Color: Gris de hormigón pulido. - Formato: rollo 4 x 25 m, 3mm espesor total; 0,25 mm espesor capa de uso, buena resistencia química
P4	Piedra reconstituida	Patio interno		Artepiso	- Piedra reconstituida - Color: Vulcano gris - Formato: 50 cm x 30 cm, espesor 1.7 cm
P5	Piso de Porcelanato serie Blend de Marazzi.	Servicios higiénicos, bodega (limpieza)		Graiman	- Piso de Porcelanato serie Blend de Marazzi - Color: Blend Brown (café) - Formato: 120 cm x 20 cm - Las piezas poseen vetas que varían entre una pieza
P6	Piso Vinílico Exclusive 300	Tesorería, secretaría, presidencia, sala de juntas, biblioteca, aula		Kevó	- Piso Vinílico, resistente a agentes externos - Color: Roble prestige beige claro - Formato: rollo 4 x 25 m, mm espesor total; 0,25 mm espesor capa de uso, buena resistencia química
P7	Piso de concreto	Ingreso, parqueaderos		Decorpiso	- Piso de concreto - Color: gris opaco. - Formato: piezas de 18 cm x 7 cm.

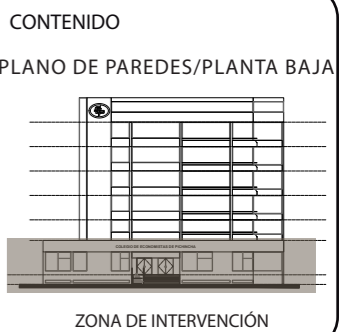
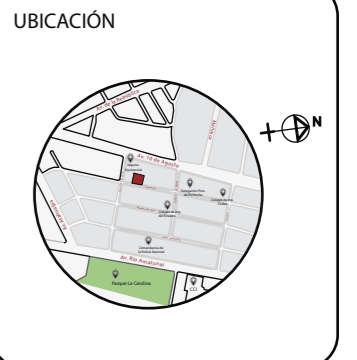

TUTOR:
ARQ. PABLO LÓPEZ LÓPEZ

AUTORA:
DANIELA CEVALLOS RODRÍGUEZ

FECHA:
ABRIL 2017

ESCALA:
1:125

LAMINA:
36

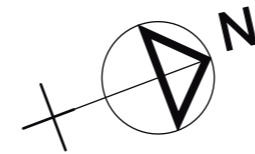
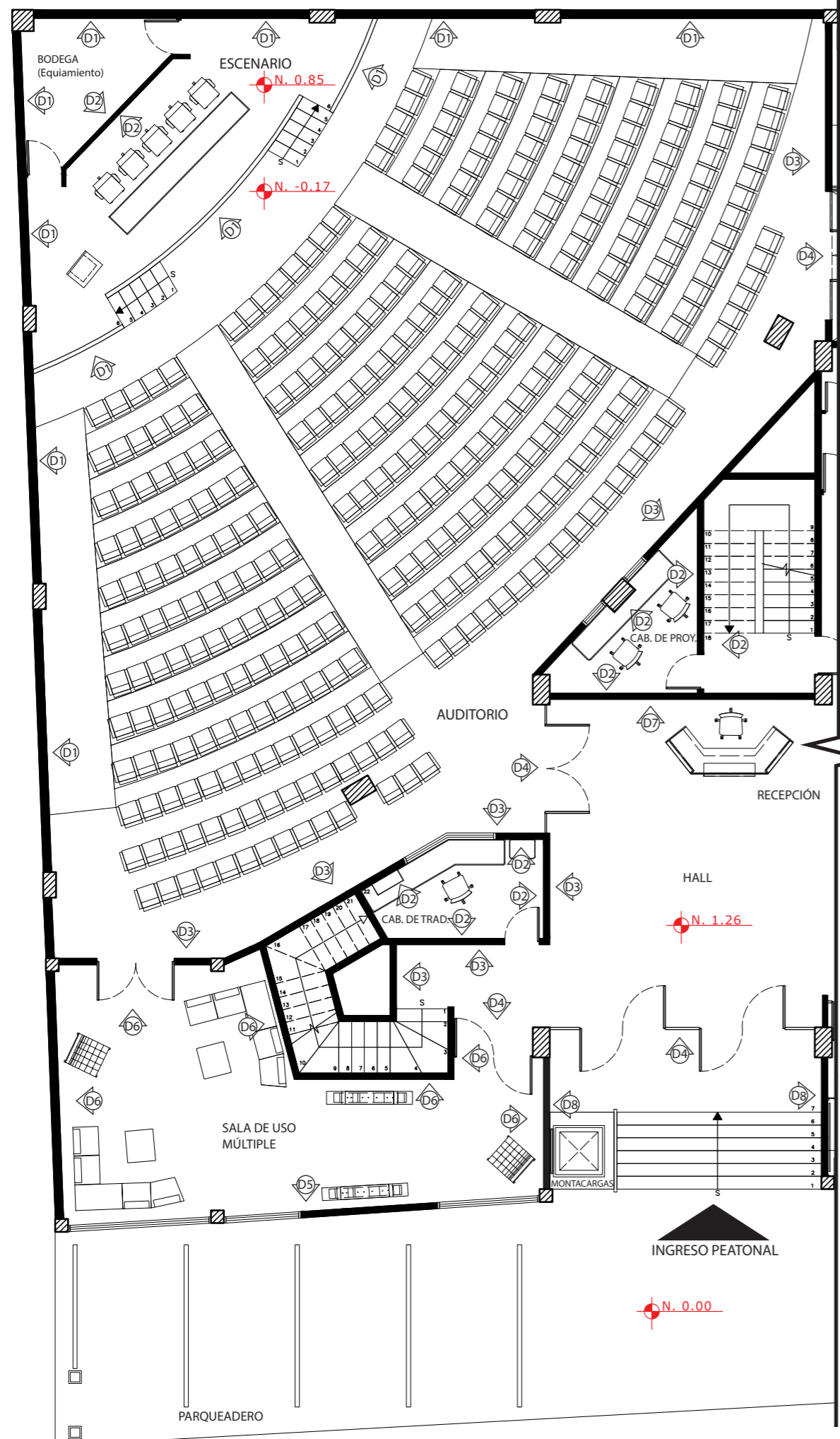

CATÁLOGO DE PAREDES		
COD.	DESCRIPCIÓN	IMAGEN
D1	- Revestimiento Natura Acústico de madera (laminado con fórmica) - Soluciona reverberancia acústica de los recintos - Enchapado de madera natural	
D2	- Pintura satinada de alta durabilidad - Color blanco	
D3	- Revestimiento Tableado Nogal Ceniza - Tipo de material madera MDF laminado con fórmica - Color gris claro	
D4	- Mampara de vidrio (puertas ingreso y separaciones), espesor 8 mm - Adicional: Adhesivo de vinil en líneas horizontales	
D5	- Porcelanatos Línea Proyección – SALONI - Meridiana bronce - Formato modular texturizado 3D	
D6	- Porcelanatos Línea Proyección – SALONI - Olea marfil - Formato modular texturizado 3D	
D7	- Tablero MDP laminado con melamina - Formato modular texturizado irregular - Color gris oscuro y gris claro	
D8	- Piedra reconstituida - Formato modular rectangular irregular - Color gris opaco	

PLANTA BAJA - Sección 1
ESC 1:125

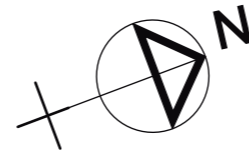
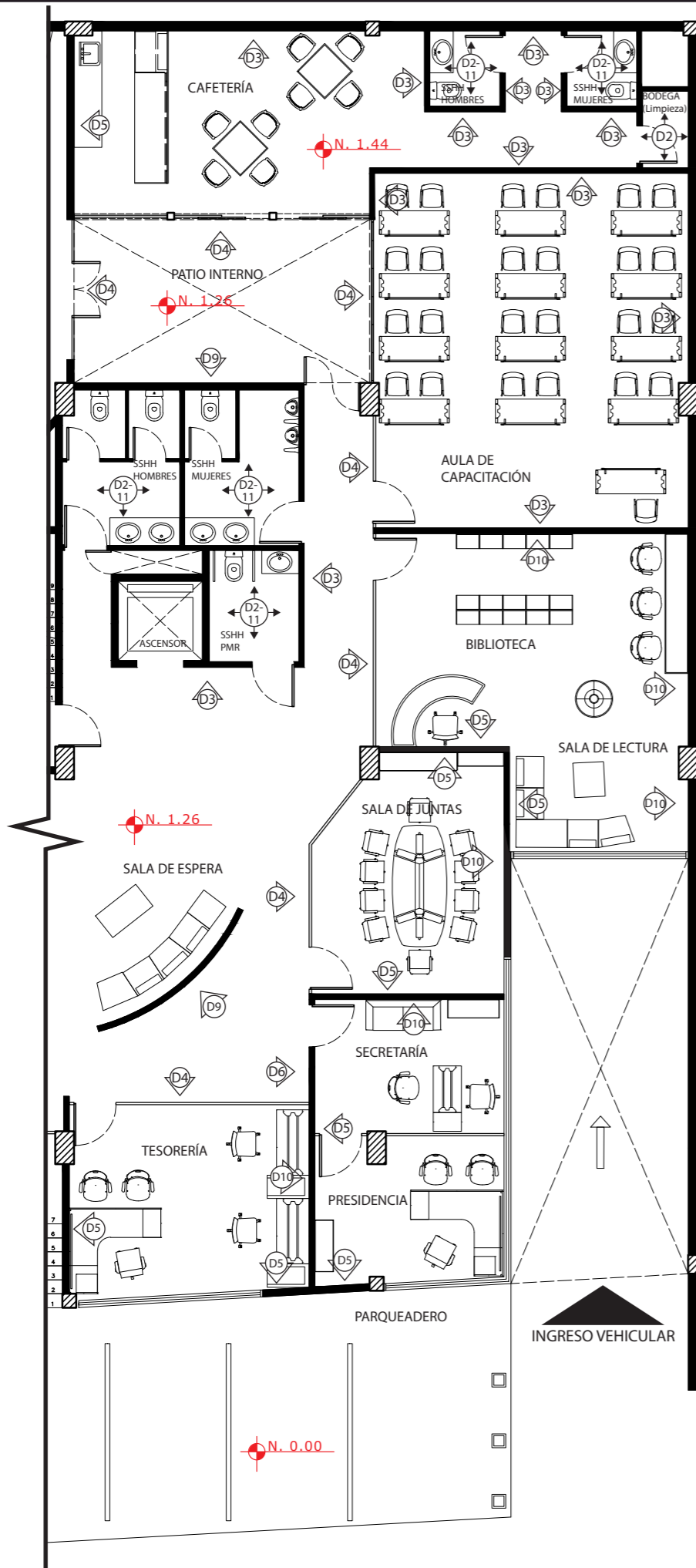

CATÁLOGO DE PAREDES		
COD.	DESCRIPCIÓN	IMAGEN
D2	- Pintura satinada de alta durabilidad - Color blanco	
D3	- Revestimiento Tableado Nogal Ceniza - Tipo de material madera MDF laminado con fórmica - Color gris claro	
D4	- Mampara de vidrio (puertas ingreso y separaciones), espesor 8 mm - Adicional: Adhesivo de vinil en líneas horizontales	
D5	- Porcelanatos Línea Proyección – SALONI - Meridiana bronce - Formato modular texturizado 3D	
D6	- Porcelanatos Línea Proyección – SALONI - Olea marfil - Formato modular texturizado 3D	
D8	- Piedra Dry Stack - Formato madular rectangular irregular - Color gris opaco	
D9	- Revestimientos Madera Prodema - Resistente madera natural lacado - Formato en plancha - Color marrón claro	
D10	- Porcelanatos Línea Max Mosaics de Portobello - Paonazzetto classic - Color blanco texturizado	
D11	- Mosaicos Onix - Formato modular - Varios colores	

PLANTA BAJA - Sección 2
ESC. 1:125



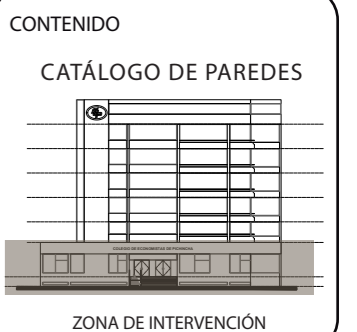











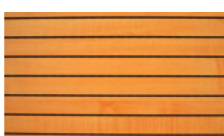

TUTOR:
ARQ. PABLO LÓPEZ LÓPEZ

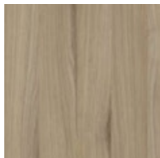
AUTORA:
DANIELA CEVALLOS RODRÍGUEZ

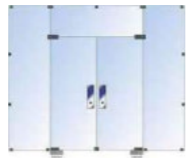
FECHA:
ABRIL 2017

ESCALA:
--

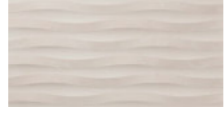
LAMINA:
38

CATÁLOGO DE PAREDES						
COD.	TIPO	IMAGEN	UBICACIÓN	FABRICANTE	ESPECIFICACIÓN TÉCNICA	REFERENCIA
D1	Revestimiento Natura Acústico de madera		Auditorio	Hunter & Douglas	<ul style="list-style-type: none"> - Revestimiento Natura Acústico de madera (laminado con fórmica) - Soluciona reverberancia acústica de los recintos, enchapado de madera natural - Cuenta en su superficie con un sellado y barniz UV - Formato: modular, espesor de 19 mm - Color: marrón claro 	
D2	Pintura satinada		Escenario, cabinas de control, pasillos, servicios higiénicos	Sherwin Williams	<ul style="list-style-type: none"> - Pintura satinada de alta durabilidad - Color blanco - Protege la superficie creando una barrera entre la misma y el medio ambiente. 	
D3	Revestimiento Tableado Nogal Ceniza		Auditorio, hall, pasillos, cafetería, aula de capacitación	Masisa	<ul style="list-style-type: none"> - Revestimiento Tableado Nogal Ceniza - Tipo de material madera MDF laminado con fórmica - Color gris claro - Formato: 0.20 x 2.50 m, espesor de 9 mm 	
D4	Mampara de vidrio		Auditorio, oficinas, sala de juntas, aula de capacitación, biblioteca, cafetería hall de ingreso	Tecmatriz	<ul style="list-style-type: none"> - Mampara de vidrio (puertas ingreso/ separadores) - Espesor 8 mm - Las divisiones de cristal Tecmatriz se caracterizan por otorgar al interior del lugar mayor amplitud y luminosidad (adicional vinil adhesivo líneas horizontales separadas) - Sistema glass fix 	
D5	Porcelanatos Línea Proyección – SALONI		Oficinas, biblioteca, sala de uso múltiple	MK	<ul style="list-style-type: none"> - Porcelanatos Línea Proyección – SALONI - Porcelanato esmaltado impresión digital, terminación mate - Meridiana bronce - Formato modular (45 x 90 cm) texturizado 3D - Color café 	
D6	Porcelanatos Línea Proyección – SALONI		Sala de uso múltiple, pasillos	MK	<ul style="list-style-type: none"> - Porcelanatos Línea Proyección – SALONI - Porcelanato esmaltado impresión digital, terminación mate - Olea marfil - Formato modular (45 x 90 cm) texturizado 3D - Color beige claro 	

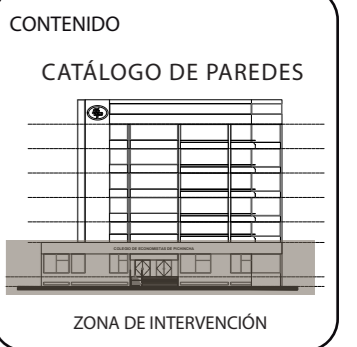





TUTOR:
ARQ. PABLO LÓPEZ LÓPEZ

AUTORA:
DANIELA CEVALLOS RODRÍGUEZ

FECHA:
ABRIL 2017

ESCALA:
--

LAMINA:
39

CATÁLOGO DE PAREDES						
COD.	TIPO	IMAGEN	UBICACIÓN	FABRICANTE	ESPECIFICACIÓN TÉCNICA	REFERENCIA
D7	Tablero MDP Melamina madera		Recepción	Masisa	<ul style="list-style-type: none"> - Tablero MDP laminado con melamina - Formato modular texturizado irregular - Color gris oscuro y gris claro. - Superficie totalmente cerrada, libre de poros, dura y resistente al desgaste, espesor 18 mm 	
D8	Piedra Dry Stack		Patio interno, hall de ingreso	Artepiso	<ul style="list-style-type: none"> - Piedra Dry Stack - Formato modular rectangular irregular, espesor de 3.5 cm - Color gris opaco - Bajo peso, alta adherencia, fácil y rápida instalación 	
D9	Revestimientos Madera Prodema		Sala de espera	Hunter & Douglas	<ul style="list-style-type: none"> - Revestimientos Madera Prodema - Resistente madera natural lacado - Formato en plancha - Estabilidad de color, resistencia al ataque de productos químicos - Color marrón claro 	
D10	Porcelanatos Línea Max Mosaics de Portobello		Oficinas, sala de juntas, biblioteca	MK	<ul style="list-style-type: none"> - Porcelanatos Línea Max Mosaics de Portobello - Porcelanato esmaltado impresión digital, terminación mate - Paonazetto classic - Formato modular (60 x 60 cm) - Color blanco texturizado 	
D11	Mosaicos Onix		Servicios higiénicos	Atika	<ul style="list-style-type: none"> - Mosaicos Onix - Formato modular - Varios colores - Genera una combinación de efectos que crea atmósferas únicas. 	



TUTOR:
ARQ. PABLO LÓPEZ LÓPEZ

AUTORA:
DANIELA CEVALLOS RODRÍGUEZ

FECHA:
ABRIL 2017

ESCALA:
1:125

LAMINA:
40

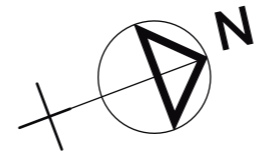

CATÁLOGO DE ILUMINACIÓN			
SIMBOLOGÍA	CÓDIGO	DESCRIPCIÓN	IMAGEN
	A1	Perfil de iluminación empotrable, 10 cm	
	A2	Luminaria tipo riel Echos riel	
	A3	Balas de empotrar Bala mini dued recesada	
	A4	Balas de piso Inground Lineal Triled	
	A5	Apliques luz guía Oris	
	A6	Luminarias para sobreponer Disc-O	
	A7	Luminarias para sobreponer Ray	
	A8	Balas de empotrar Prime L	
	A9	Perfil de iluminación empotrable, 3 cm	
	A10	Perfil de iluminación empotrable, 6 cm	
	A11	Balas de empotrar Move it round	

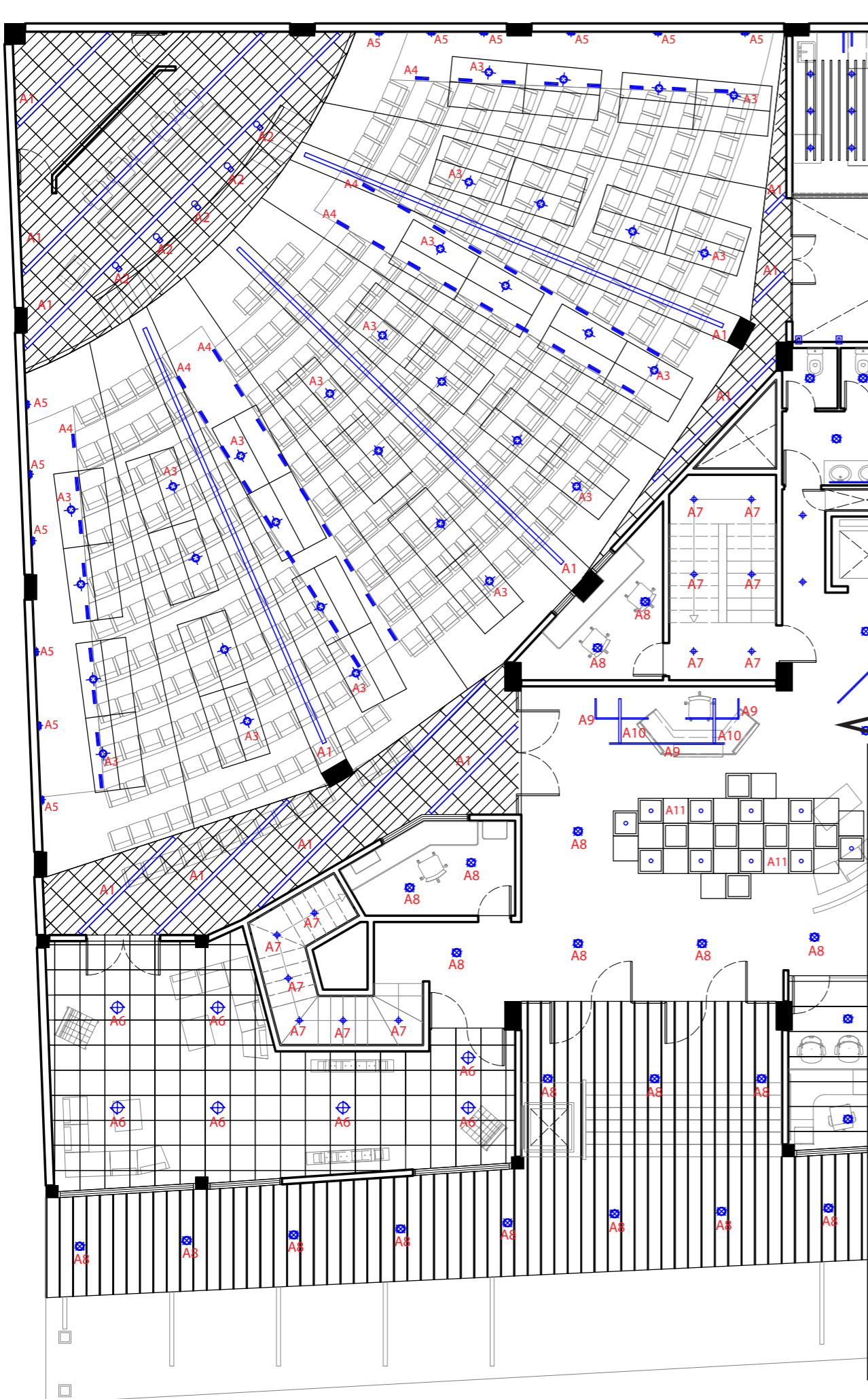

PLANTA BAJA - Sección 1
ESC 1:125

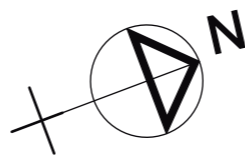
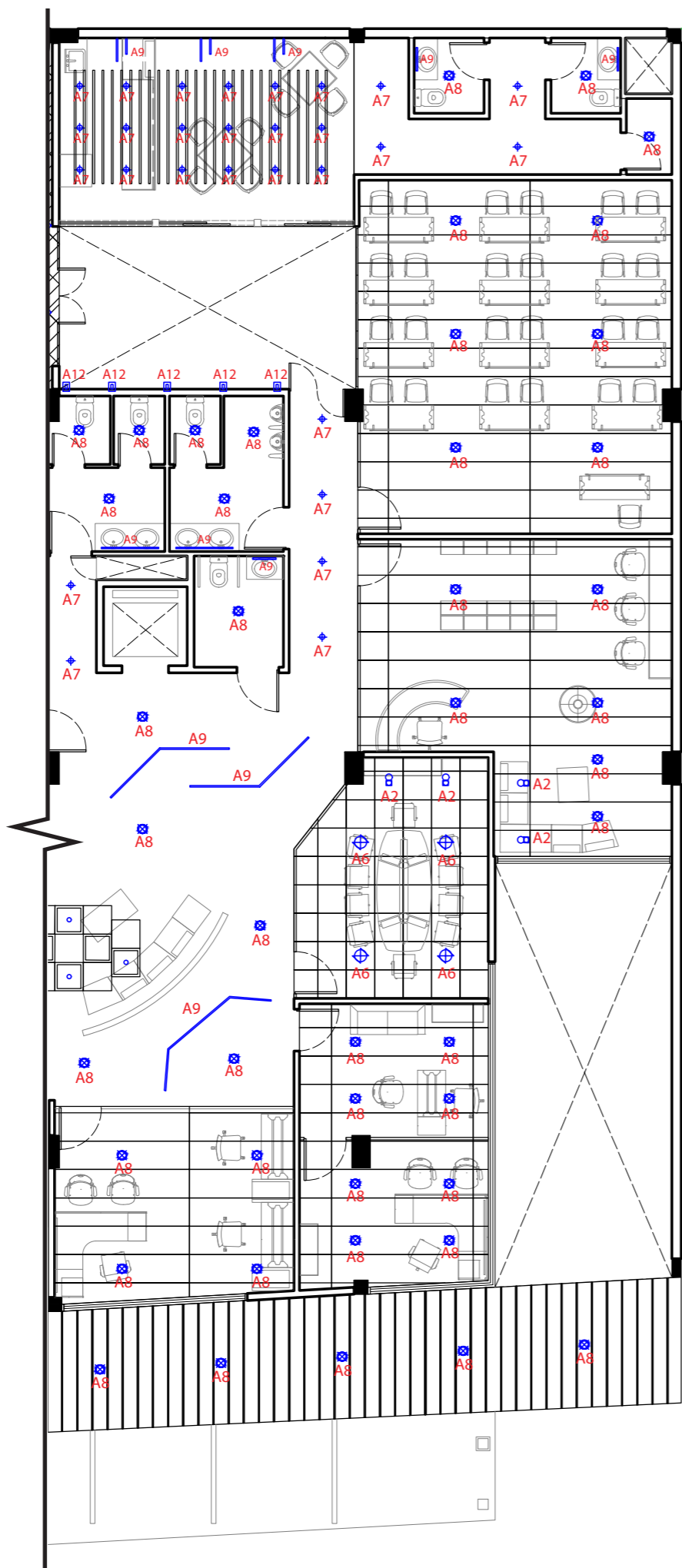
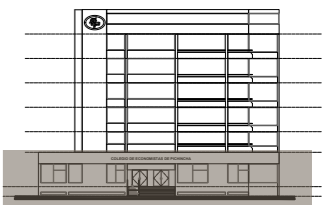
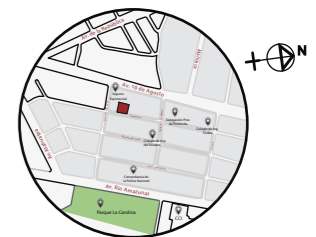

CATÁLOGO DE ILUMINACIÓN			
SIMBOLOGÍA	CÓDIGO	DESCRIPCIÓN	IMAGEN
	A2	Luminaria tipo riel Echos riel	
	A6	Luminarias para sobreponer Disc-O	
	A7	Luminarias para sobreponer Ray	
	A8	Balas de empotrar Prime L	
	A9	Perfil de iluminación empotrable, 3 cm	
	A10	Perfil de iluminación empotrable, 6 cm	
	A12	Aplicques Station Up/Down	

PLANTA BAJA - Sección 2
ESC 1:125



TUTOR:
ARQ. PABLO LÓPEZ LÓPEZ

AUTORA:
DANIELA CEVALLOS RODRÍGUEZ

FECHA:
ABRIL 2017



ESCALA:
--

LAMINA:
42

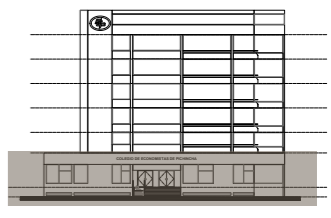
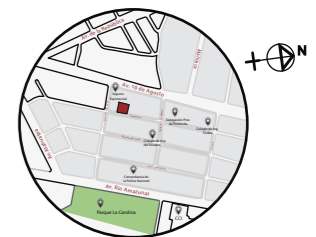
CATÁLOGO DE ILUMINACIÓN							
SIMBOLOGÍA	CÓDIGO	TIPO	IMAGEN	UBICACIÓN	CANTIDAD	FABRICANTE	ESPECIFICACIÓN TÉCNICA
	A1	Perfil de iluminación empotrable, 10 cm		Auditorio	13 u. (perfil) 89.50 m (cinta led)	High Lights	- Luminaria lineal sin borde empotrable (20 IP) - Cintas LED, iluminación blanco cálido (3000 k - 3500 k) - Perfil de 10cm de grosor, integrado al cielo raso - Dimensión máxima de cinta: 5 m
	A2	Luminaria tipo riel Echos riel		Auditorio, sala de juntas, sala de lectura	9	High Lights	- Riel con acabados metalizados en beige (20 IP) - Sistema giratorio 358 grados eje vertical - Dimensiones 21 cm x 18.5 cm - Iluminación cálida (2700 k - 3000 k)
	A3	Balas de empotrar Bala mini dued recesada		Auditorio	32	High Lights	- Aro del difusor en aluminio (40 IP) - Diámetro de 18 cm - Alta reproducción cromática - Iluminación cálida (2700 k - 3000 k)
	A4	Balas de piso Inground Lineal Triled		Auditorio	53	High Lights	- Luminaria LED para empotrar en piso (67 IP) - Dimensiones 32.8 cm x 6 cm - Alumbrado general - Iluminación cálida (2700 k - 3000 k)
	A5	Apliques luz guía Oris		Auditorio	12	High Lights	- Aplique para empotrar en pared (65 IP) - Dimensiones 20 cm x 13 cm - Alumbrado localizado (guía) - Iluminación indirecta cálida (2700 k - 3000 k)
	A6	Luminarias para sobreponer Disc-O		Sala múltiple, sala de juntas	11	High Lights	- Efecto 3D dinámico mediante superficie de prismas micro estructurada (no aplica IP) - Diámetro 26 cm - Alta reproducción cromática - Iluminación blanco cálido (3000 k - 3500 k)



CATÁLOGO DE ILUMINACIÓN

SIMBOLOGÍA	CÓDIGO	TIPO	IMAGEN	UBICACIÓN	CANTIDAD	FABRICANTE	ESPECIFICACIÓN TÉCNICA
	A7	Luminarias para sobreponer Ray		Cafetería, pasillos	40	High Lights	- Acabado alumate (20 IP) - Alta reproducción cromática - Diámetro 11.4 cm - Iluminación cálida (2700 k - 3000 k)
	A8	Balas de empotrar Prime L		Cabinas de control, serv. higiénicos, hall, ingreso principal, aula de capacitación, biblioteca, oficinas.	62	High Lights	- Borde metálico resistente (20 IP), vidrio translúcido - Alta reproducción cromática - Diámetro 17.3 cm - Iluminación blanco cálido (3000 k - 3500 k)
	A9	Perfil de iluminación empotrable, 3 cm		Recepción, hall, serv. higiénicos, cafetería	17 u. (perfil) 19.60 m (cinta led)	High Lights	- Luminaria lineal sin borde empotrable (20 IP) - Cintas LED, iluminación blanco cálido (3000 k - 3500 k) - Perfil de 3 cm de grosor, integrado al cielo raso - Dimensión máxima de cinta: 5 m
	A10	Perfil de iluminación empotrable, 6 cm		Recepción	2 u. (perfil) 2 m (cinta led)	High Lights	- Luminaria lineal sin borde empotrable (20 IP) - Cintas LED, iluminación blanco cálido (3000 k - 3500 k) - Perfil de 6 cm de grosor, integrado al cielo raso - Dimensión máxima de cinta: 5 m
	A11	Balas de empotrar Move it round		Recepción, sala de espera	10	High Lights	- Fabricados en aluminio con acabado anodizado negro (20 IP) - Diámetro 7 cm, ajustable a 3 alturas (0/25/35mm) - Alta reproducción cromática - Iluminación cálida (2700 k - 3000 k)
	A12	Apliques Station Up/Down		Patio interno	5	High Lights	- Fabricado en aluminio, acabado color alumate (65 IP) - Dimensiones 10 cm x 10 cm x 4.5cm - Alta reproducción cromática - Iluminación blanco cálido (3000 k - 3500 k)

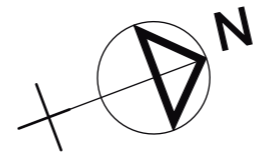
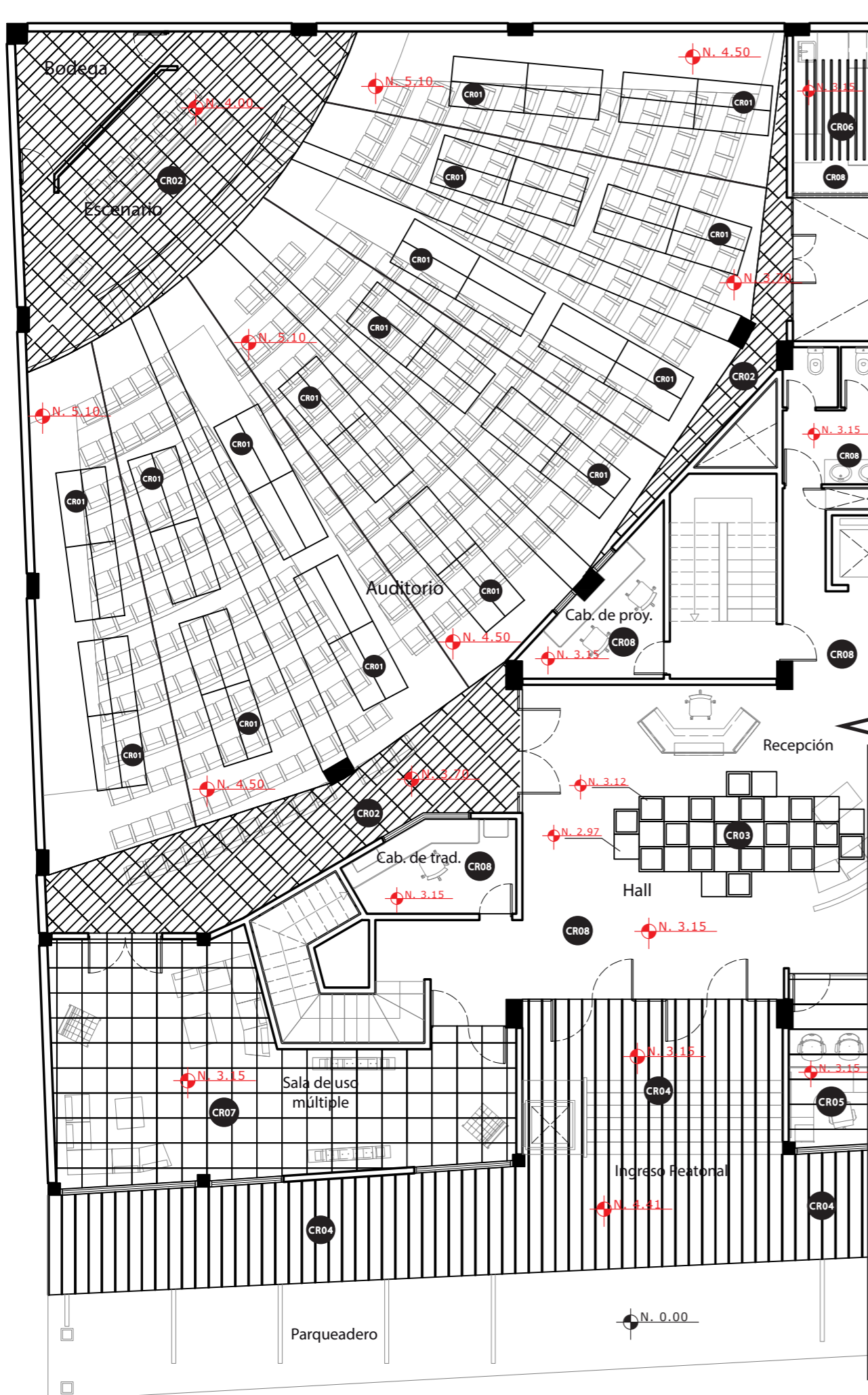

CATÁLOGO DE CIELO RASO		
CÓDIGO	DESCRIPCIÓN	IMAGEN
CR01	Cielo raso de PVC tensado	
CR02	Cielo raso de fibra mineral (Metalworks Tegular)	
CR03	Cielo raso de madera MDF revestidos con fórmica	
CR04	Cielo raso metálico (Metalworks blades - classics)	
CR05	Cielo raso de fibra mineral	
CR06	Cielo raso de madera sólida (bálsamo) revestida con fórmica	
CR07	Cielo raso de madera revestido con fórmica	
CR08	Cielo raso gypsum	

OBSERVACIÓN: LA ALTURA DEL ENTRE EL CIELO RASO Y EL PISO DEL AUDITORIO ES IRREGULAR, POR LA PENDIENTE (EL CAMBIO DE NIVEL EN EL PISO) Y LA INCLINACIÓN DE LOS PANELES METÁLICOS INSTALADOS EN EL CIELO RASO.

PLANTA BAJA - Sección 1
 ESC 1:125

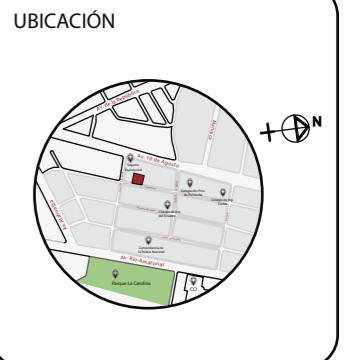

TUTOR:
 ARQ. PABLO LÓPEZ LÓPEZ

AUTORA:
 DANIELA CEVALLOS RODRÍGUEZ

FECHA:
 ABRIL 2017

ESCALA:
 1:125

LAMINA:
 44



TUTOR:
ARQ. PABLO LÓPEZ LÓPEZ



AUTORA:
DANIELA CEVALLOS RODRÍGUEZ

FECHA:
ABRIL 2017

ESCALA:
1:125

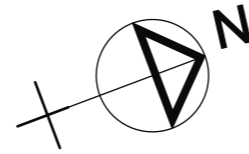
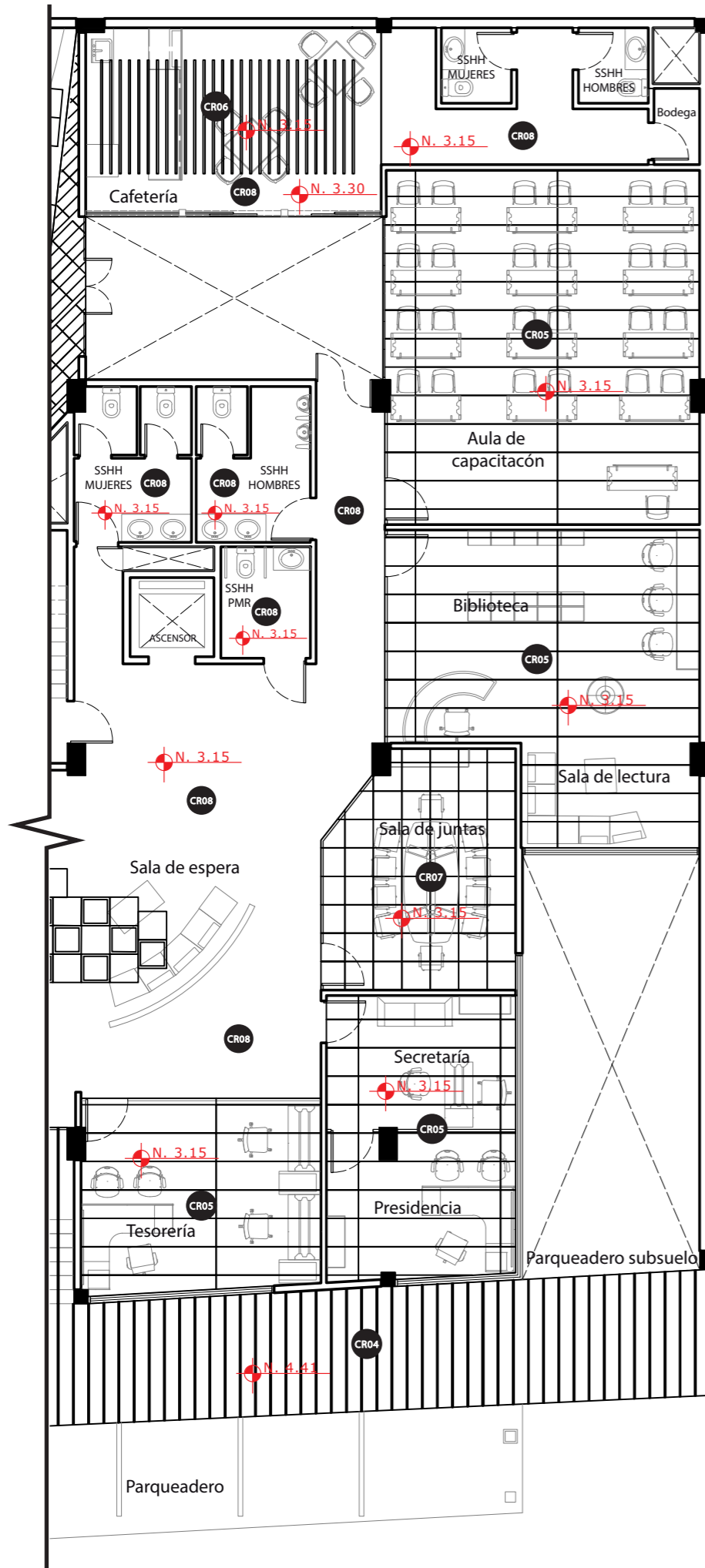
LAMINA:
45

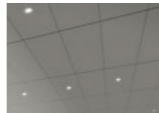
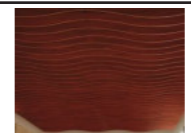
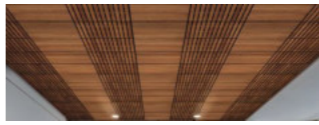

CATÁLOGO DE CIELO RASO		
CÓDIGO	DESCRIPCIÓN	IMAGEN
CR04	Cielo raso metálico (Metalworks blades - classics)	
CR05	Cielo raso de fibra mineral	
CR06	Cielo raso de madera sólida (bálsamo) revestida con fórmica	
CR07	Cielo raso de madera revestido con fórmica	
CR08	Cielo raso gypsum	

PLANTA BAJA - Sección 2
ESC. 1:125

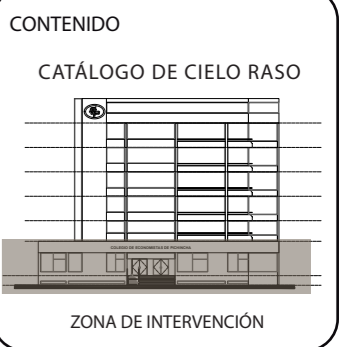













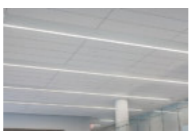

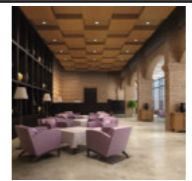
TUTOR:
ARQ. PABLO LÓPEZ LÓPEZ

AUTORA:
DANIELA CEVALLOS RODRÍGUEZ

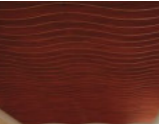
FECHA:
ABRIL 2017

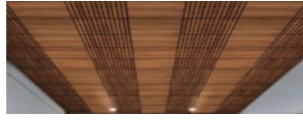

ESCALA:
--

LAMINA:
46

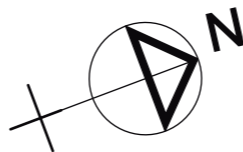
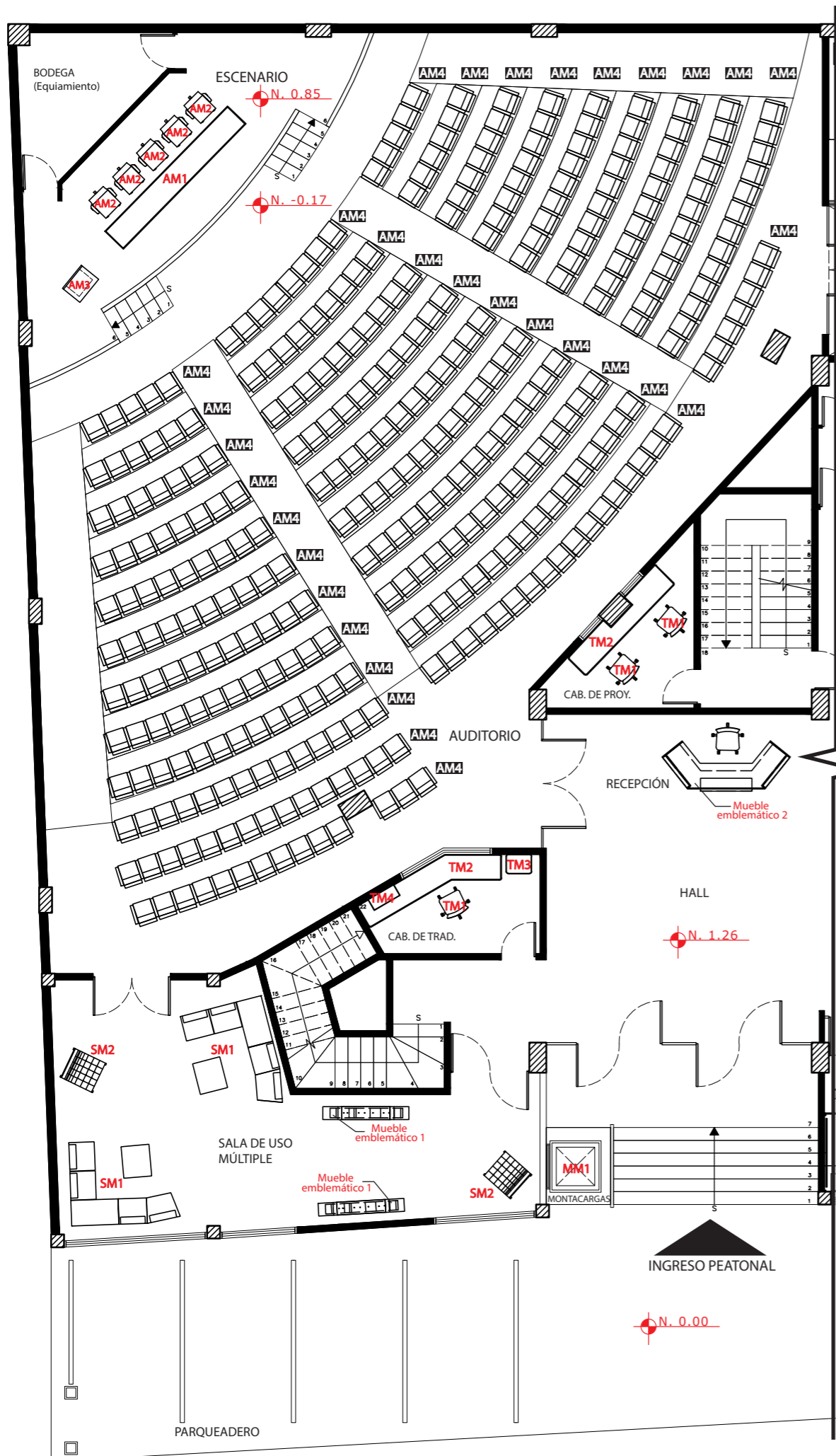
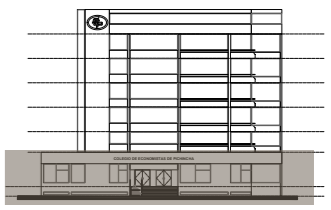
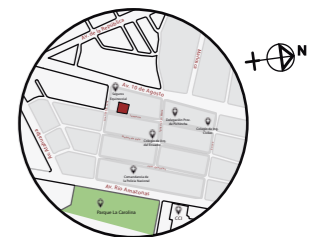
CATÁLOGO DE CIELO RASO						
CÓDIGO	TIPO	IMAGEN	UBICACIÓN	FABRICANTE	ESPECIFICACIÓN TÉCNICA	IMAGEN REFERENCIAL
CR01	Cielo raso de PVC tensado		Auditorio	Techfuroto	- Láminas curvas de pvc tensado - Dimensiones 122 cm x 366 cm, espesor 2.54 cm - Proporciona una mayor proporción acústica - Grados de arco 45 - Color crema	
CR02	Cielo raso de fibra mineral		Auditorio Escenario	Armstrong	- Paneles de fibra mineral - Dimensiones 61cm x 61cm, espesor 1.43 cm - Bloqueo y absorción del sonido (acústico) - Color blanco	
CR03	Cielo raso de madera MDF revestidos con fórmica		Recepción Hall de ingreso Salade espera	Techfuturo	- Paneles MDF cuadrículado en 3D - Dimensiones 61cm x 61cm, espesor 2.54 cm - Alturas de 2 pulg. y 4 pulg. - Revestidos con fórmica color roble oscuro - Material acústico	
CR04	Cielo raso metálico (Metalworks blades - classics)		Ingreso Parqueadero	Armstrong	- Paneles verticales metálicos - Dimensiones 10cm x 241 cm, espesor 2.54 cm - Color blanco - Material acústico	
CR05	Cielo raso de fibra mineral		Oficinas Biblioteca Aula	Armstrong	- Paneles de fibra mineral - Dimensiones 61cm x 305 cm, espesor 1.45 cm - Color blanco - Material acústico	
CR06	Cielo raso de madera sólida (bálsamo) revestida con fórmica		Cafetería	Techfuturo	- Paneles de madera sólida (bálsamo) - Dimensiones 244 cm x 15.24 cm, espesor 4 cm - Revestidos con fórmica textura de madera color caoba	
CR07	Cielo raso de madera revestido con fórmica		Sala multifuncional Sala de reuniones	Techfuturo	- Paneles con listones de madera en sentido horizontal y vertical - Dimensiones 61 cm x 61cm, espesor 2.54 cm - Revesridos con fórmico, color roble oscuro - Material acústico	
CR08	Cielo raso gypsum		Recepción Hall de ingreso Salade espera Cabinas SSHH	Gyplac	- Lámina de yeso - Dimensiones 122 cm x 244cm, espesor de 0.15cm - Color blanco	



CATÁLOGO DE MOBILIARIO FIJO





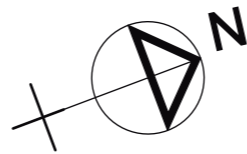
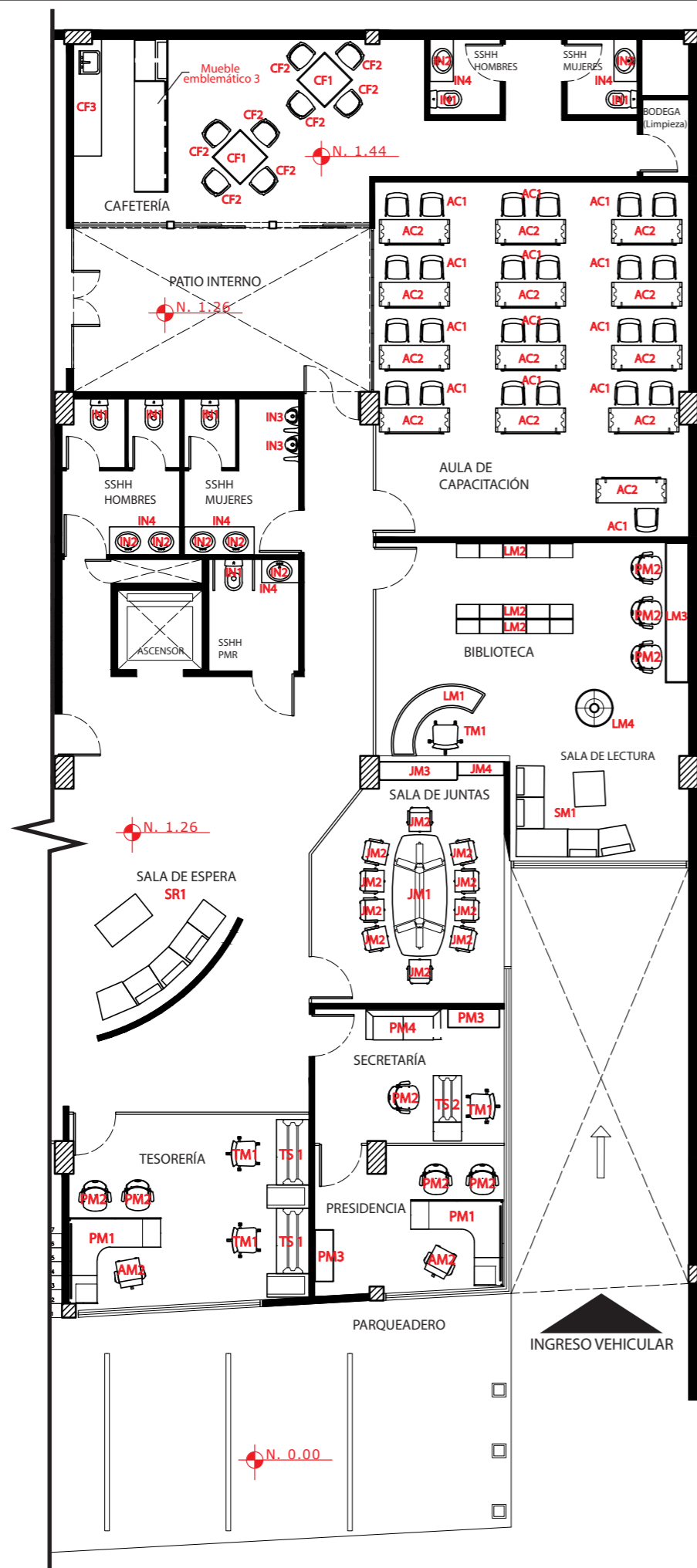
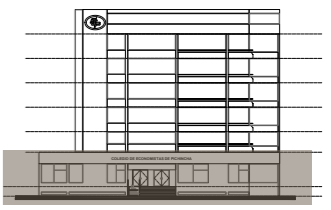
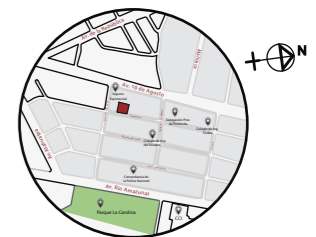

COD.	DESCRIPCIÓN	IMAGEN
AM4	- Butacas con apoya brazo, - Estructura metálica de acero - Espuma de poliuretano tapizado con tela escocia de colores gris y naranja	
MM1	- Montacargas o elevador salvaescaleras vertical - Elevación con cilindro hidráulico - Estructura de acero al igual que la plataforma, color blanco	

CATÁLOGO DE MOBILIARIO MÓVIL

COD.	DESCRIPCIÓN	IMAGEN
AM1	- Mesa rectangular - Tablero MDF laminado con fórmica color blanco - Soporte y estructura metálica	
AM2	- Silla amplia giratoria con apoyabrazos - Malla de poliester (espaldar), tapizado en poliester (asiento), color negro - Estructura de polipropileno	
AM3	- Podium curvo, tablero MDF melamínico textura de madera color wengue - Estructura de madera, y apoyo metálico	
TM1	- Silla giratoria ajustable - Espaldar de polipropileno - Tapizado en poliester color blanco, - Estructura de polipropileno	
TM2	- Mesa rectangular con cajonera - Tablero MDF laminado con fórmica textura de madera color wengue - Estructura de madera	
TM3	- Estante rectangular con 4 compartimentos - Bases de tableros aglomerados melamínicos textura de madera color wengue - Estructura metálica (pintura epóxica negra matte)	
TM4	- Estante rectangular con 6 compartimentos - Tablero aglomerado melamínico textura de madera color wengue - Estructura de madera	
SM1	- Sofá en L con mesas auxiliares. - Mesas de polipropileno color beige - Sofá tapizado de poliester color rojo, estructura y soporte metálico	
SM2	- Silla amplia - Tapizado de cuero, estructura metálica - Color negro	

PLANTA BAJA -Sección 1
ESC _____ 1:125

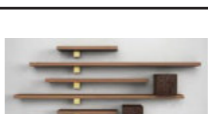
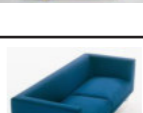

CATÁLOGO DE MOBILIARIO MÓVIL		
COD.	DESCRIPCIÓN	IMAGEN
SR1	- Sofa (semicircular) , con mesa auxiliar. - Mesa de polipropileno color beige - Sofá tapizado de poliéster color rojo, estructura y soporte metálico	
TM1	- Silla giratoria ajustable - Espaldar de polipropileno - Tapizado en poliéster color blanco, - Estructura de polipropileno	
AM2	- Silla amplia giratoria con apoyabrazos - Malla de poliéster (espaldar), tapizado en poliéster (asiento), color negro - Estructura de polipropileno	
PM1	- Forma de L, con archiveros incorporados - Tablero MDF laminado con fórmica textura de madera colores haya y wengue - Estructura y soporte metálica.	
PM2	- Silla estática amplia con apoyabrazo - Material y estructura de polipropileno - Color negro - Resistente	
PM3	- Estantes irregulares con 5 compartimentos - Tablero MDF melamínico textura de madera color roble claro - Apoyos de madera MDF melamínico color mostaza	
PM4	- Sofá dos puestos - Tapizado de poliéster color azul oscuro - Estructura y soporte metálico	
TS1	- Escritorio forma rectangular con cajoneras - Tablero MDF laminado con fórmica textura de madera color wengue - Estructura de madera	
TS2	- Escritorio forma rectangular con cajoneras - Tablero MDF laminado con fórmica textura de madera color haya - Estructura de madera	

PLANTA BAJA -Sección 2

ESC_____1:125

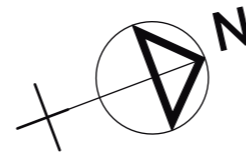
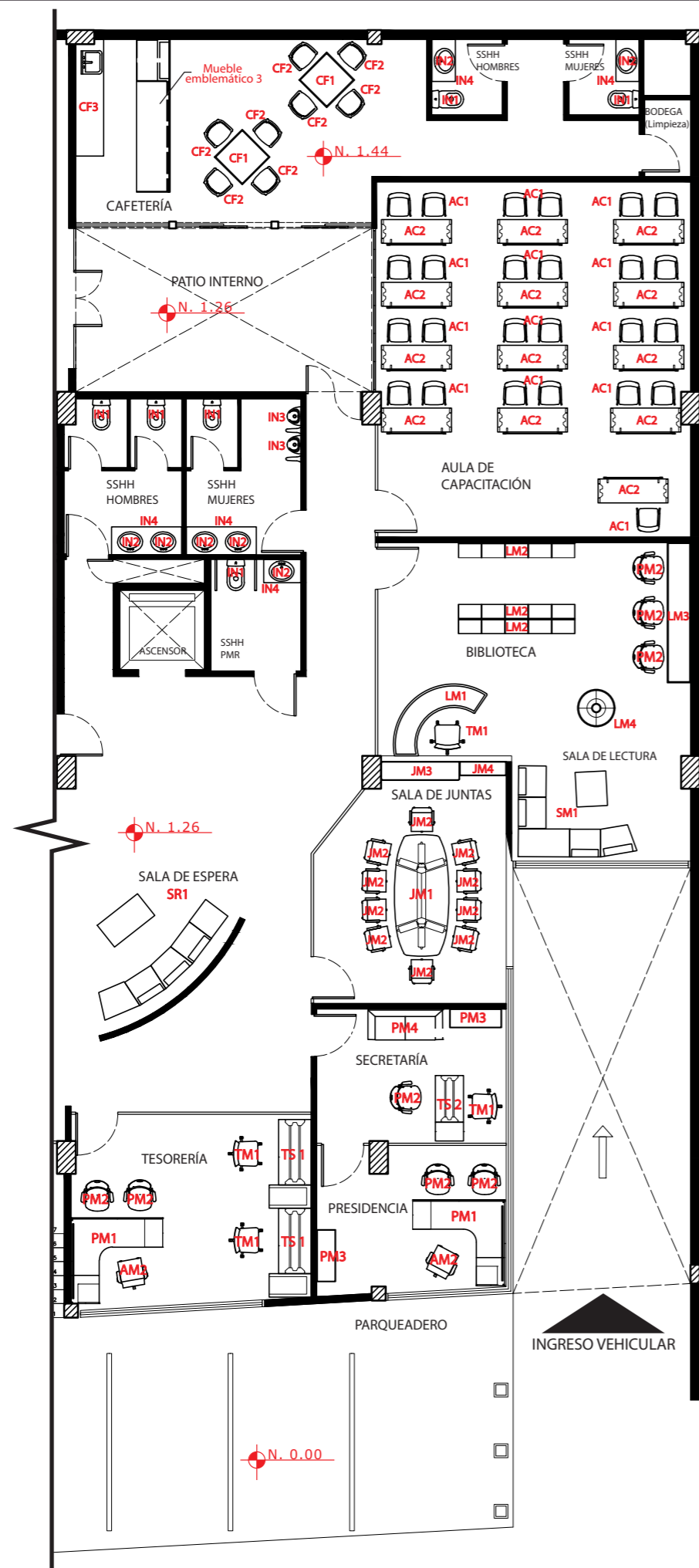



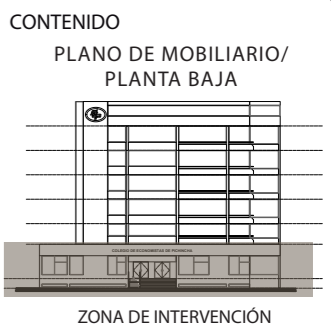

CATÁLOGO DE MOBILIARIO MÓVIL		
COD.	DESCRIPCIÓN	IMAGEN
JM1	- Mesa de forma ovalada - Tablero MDF laminado con fórmica textura de madera color haya - Estructura y soporte metálico	
JM2	- Silla amplia giratoria, con apoyabrazos. - Estructura y soporte metálico - Asiento y espaldar de polipropileno - Color gris	
JM3	- Mueble bajo de almacenamiento. - Tablero MDF laminado con fórmica textura de madera color wengue - Estructura y patas metálicas	
JM4	- Estante rectangular con 3 compartimentos y almacenamiento inferior - Tablero MDF laminado con fórmica textura de madera color nogal - Estructura de madera y patas metálicas	
SM1	- Sofá en L con mesas auxiliares. - Mesas de polipropileno color beige - Sofá tapizado de poliéster color rojo, estructura y soporte metálico	
TM1	- Silla giratoria ajustable - Espaldar de polipropileno - Tapizado en poliéster color blanco, - Estructura de polipropileno	
LM1	- Counter semicircular. - Tablero MDF laminado con fórmica textura de madera color wengue y haya - Estructura y soporte metálico	
LM2	- Estantería rectangular, con 5 compartimentos - Tablero MDF laminado con fórmica textura de madera color wengue	
LM3	- Mesa rectangular - Tablero MDF laminado con fórmica textura de madera color caoba - Estructura y patas metálicas	
LM4	- Librero circular con 5 compartimentos - Estructura de madera natural lacado - Color roble claro	

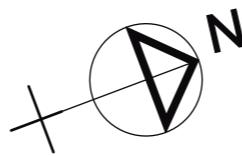
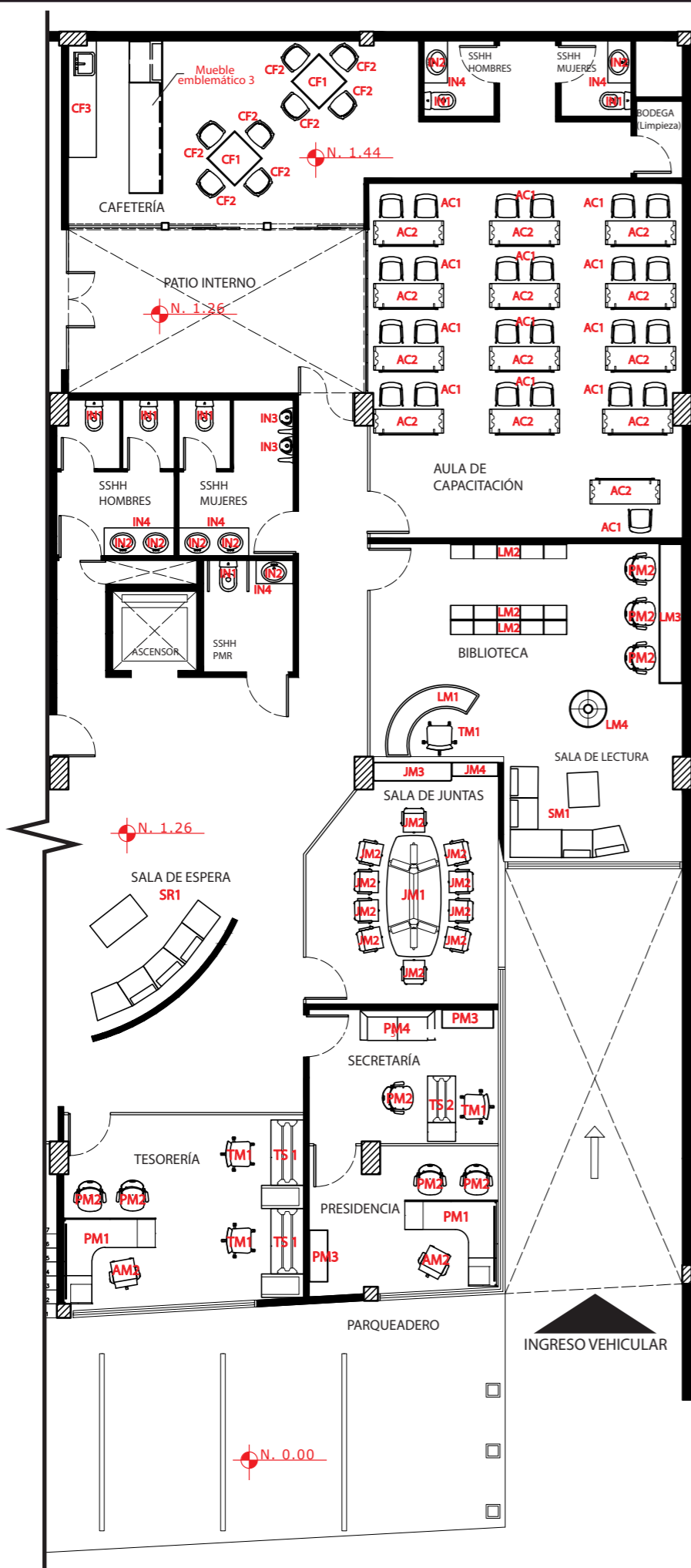
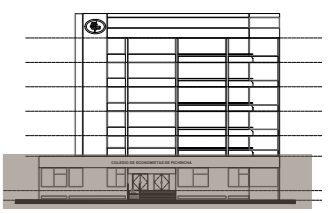
PLANTA BAJA -Sección 2
ESC _____ 1:125









CATÁLOGO DE MOBILIARIO MÓVIL

COD.	DESCRIPCIÓN	IMAGEN
PM2	- Silla estática amplia con apoyabrazo - Material y estructura de polipropileno - Color mostaza - Resistente	
AC1	- Silla estática con apoyabrazos - Tapizado de poliéster, con base de aluminio - Estructura metálica - Color negro	
AC2	- Mesa rectangular - Tablero MDF melamínico textura de madera color haya - Malla metálica de recubrimiento polipropileno, estructura metálica	
CF1	- Mesa cuadrada de vidrio para 4 personas - Estructura y patas de polipropileno	
CF2	- Silla resistente - Patas y asiento de madera natural color haya, lacado - Espaldar de polipropileno color balnco	

CATÁLOGO DE MOBILIARIO FIJO

COD.	DESCRIPCIÓN	IMAGEN
IN1	- Inodoro moderno (fluxómetro) - Color blanco - Resistente	
IN2	- Lavamanos (automático) - Color blanco - Resistente	
IN3	- Urinario moderno (fluxómetro) - Color blanco - Resistente	
IN4	- Encimera de cuarzo con compartimentos (tableros MDF laminado con fórmica textura maderacolor wengue) - Resistente	
CF3	- Encimera de granito color negro con compartimentos (tablero MDF laminado con fórmica color wengue y haya) - Resistente	

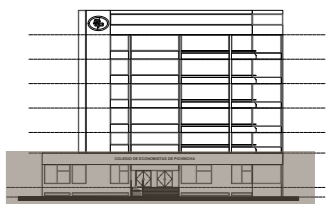
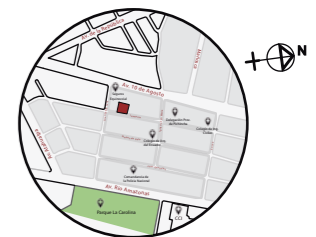





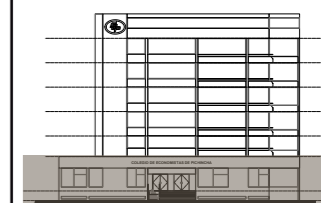



CATÁLOGO DE MOBILIARIO FIJO

CÓDIGO	TIPO	IMAGEN REFERENCIAL	DESCRIPCIÓN	DIMENSIONES	UBICACIÓN	CANTIDAD	PROVEEDOR
AM4	Butacas continuas moderna		- Butacas con apoya brazo, - Bases: Estructura, perfil de acero, soldadura continua (pintura epoxica color negro) - Asiento y espaldar: espuma de poliuretano - Tapiz: Escocia ignífuga, colores gris y naranja	H: 84 cm Ancho: 56 cm Prof: 55 cm	Auditorio	333	Quattro
MM1	Montacargas o elevador salvaescaleras vertical		- Montacargas o elevador salvaescaleras vertical - Elevación con cilindro hidráulico - Estructura de acero al igual que la plataforma, color blanco - Resistente hasta 250 kg	H: 120 cm Ancho: 120 cm Prof: 130 cm	Ingreso peatonal	1	Otis
IN1	Sanitarios		- Inodoro moderno (fluxómetro) - Color blanco - Resistente	H: 45 cm Ancho: 38 cm Prof: 67 cm	Servicios Higiénicos	6	Franz Viegener
IN2	Lavamanos		- Lavamanos (automático) - Color blanco - Resistente	Ancho: 51 cm Prof: 44 cm	Servicios Higiénicos	7	Franz Viegener
IN3	Urinarios		- Urinario moderno (fluxómetro) - Color blanco - Resistente	H: 60 cm Ancho: 40 cm Prof: 30 cm	Servicios Higiénicos	2	Franz Viegener
IN4	Encimera para baño		- Encimera de cuarzo con compartimentos (tableros MDF laminado con fórmica textura maderacolor wengue) - Resistente	H: 90 cm Ancho: 150 cm Prof: 60 cm H: 90 cm Ancho: 80 cm Prof: 50 cm	Servicios Higiénicos	3	Masisa
CF3	Encimera para cocina		- Encimera de granito color negro con compartimentos (tablero MDF laminado con fórmica color wengue y haya) - Resistente	H: 90 cm Ancho: 250 cm Prof: 60 cm	Cafetería	1	Masisa







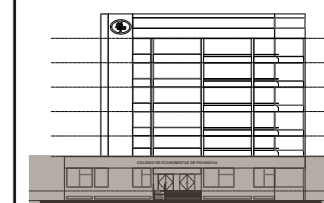

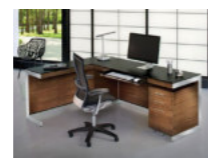

CATÁLOGO DE MOBILIARIO MÓVIL

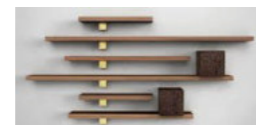
CÓDIGO	TIPO	IMAGEN REFERENCIAL	DESCRIPCIÓN	DIMENSIONES	UBICACIÓN	CANTIDAD	PROVEEDOR
AM1	Mesa presidencial		- Mesa rectangular - Tablero MDF laminado con fórmica sin textura (llana), color blanco - Soporte y estructura metálica (pintura gris)	H: 73 cm Ancho: 410 cm Prof: 60 cm	Escenario	1	Tempo Desing
AM2	Silla principal		- Silla amplia giratoria con apoyabrazos - Malla de poliéster (espaldar), tapizado en poliéster (asiento), color negro - Estructura de polipropileno, con ruedas de polipropileno	H: 96 cm Ancho: 51 cm Prof: 57 cm	Escenario, tesorería, presidencia	7	Tempo Desing
AM3	Podium		- Podium curvo, tablero MDF melamínico textura de madera color wengue - Estructura de madera, y apoyo metálico	H: 122cm Ancho: 70 cm Prof: 57 cm Inclinación: 17°	Escenario	1	Boyaca
TM1	Silla auxiliar		- Silla giratoria ajustable - Espaldar de polipropileno - Tapizado en poliéster color blanco, - Estructura de polipropileno, con ruedas de polipropileno	H: 96 cm Ancho: 52 cm Prof: 53 cm	Cabinas de control, tesorería, secretaría, biblioteca	7	Hernan Miller
TM2	Escritorio Mesa de trabajo		- Mesa rectangular con cajonera - Tablero MDF con melamínico textura de madera color wengue - Estructura de madera	H: 73 cm Ancho: ajustable Prof: 60 cm	Cabinas de control	2	Boyaca
TM3	Estante		- Estante rectangular con 4 compartimentos - Bases de tableros aglomerados melamínicos textura de madera color wengue - Estructura metálica (pintura epóxica negra matte)	H: 150 cm Ancho: 60 cm Prof: 45 cm	Cabinas de control	1	BoConcept
TM4	Estante (empotrado en la pared)		- Estante rectangular con 6 compartimentos - Tablero aglomerado melamínico textura de madera color wengue - Estructura de madera	H: 60 cm Ancho: 70 cm Prof: 30 cm	Cabinas de control	1	Boyaca
SM1	Sofa en L		- Sofá en L con mesas auxiliares. - Mesas de polipropileno color beige - Sofá tapizado de poliéster color rojo, estructura y soporte metálico	Sofá H: 70 cm (67 x 60 cm cada módulo) Mesa H: 40 cm (74 x 65 cm)	Sala de uso múltiple, sala de lectura	3	Tempo Desing
SM2	Silla Barcelona		- Silla amplia - Tapizado de cuero, estructura metálica - Color negro	H: 85 cm Ancho: 75 cm Prof: 78 cm	Sala de uso múltiple	2	BoConcept



CATÁLOGO DE MOBILIARIO MÓVIL

CÓDIGO	TIPO	IMAGEN REFERENCIAL	DESCRIPCIÓN	DIMENSIONES	UBICACIÓN	CANTIDAD	PROVEEDOR
SR1	Sofa semicircular		- Sofa (semicircular) , con mesa auxiliar. - Mesa de polipropileno color beige - Sofá tapizado de poliéster color rojo, estructura y soporte metálico	Sofá H: 70 cm (67 x 60 cm cada módulo) Mesa H: 40 cm (110 x 59 cm)	Sala de espera	1	Tempo Desing
PM1	Escritorio principal		- Forma de L, con archiveros incorporados - Tablero MDF laminado textura de madera colores beige y café - Estructura y soporte metálica.	H: 73 cm Ancho: 200 cm Prof: 63 cm	Tesorería, presidencia	2	Boyaca
PM2	Silla auxiliar		- Silla estática amplia con apoyabrazo - Material y estructura de polipropileno - Color negro y mostaza - Resistente	H: 80cm Ancho: 48 cm Prof: 50 cm	Tesorería, presidencia, secretaría, biblioteca	8	Tempo Desing
PM3	Estante irregular		- Estantes irregulares con 5 compartimentos - Tablero MDF melamínico textura de madera color roble claro - Apoyos de madera MDF melamínico color mostaza	Espesor: 2 cm Ancho: 110 cm Prof: 40 cm	Secretaría, presidencia	2	Boyaca
PM4	Sofá 2 puestos		- Sofá dos puestos - Tapizado de poliéster color azul oscuro - Estructura y soporte metálico	H: 150 cm Ancho: 160 cm Prof: 64 cm	Secretaría	1	Tempo Desing
TS1	Escritorio mesa de trabajo		- Escritorio forma rectangular con cajoneras - Tablero MDF laminado con fórmica textura de madera color wengue - Estructura de madera	H: 70 cm Ancho: 140 cm Prof: 60 cm	Tesorería	2	BoConcept
TS2	Escritorio mesa de trabajo		- Escritorio forma rectangular con cajoneras - Tablero MDF laminado con fórmica textura de madera color haya - Estructura de madera	H: 73 cm Ancho: 190 cm Prof: 70 cm	Secretaría	1	Boyaca
JM1	Mesa de juntas		- Mesa de forma ovalada - Tablero MDF laminado con fórmica textura de madera color haya - Estructura y soporte metálico	H: 73 cm Ancho: 260 cm Prof: 118 cm	Sala de juntas	1	Tempo Desing
JM2	Silla principal		- Silla amplia giratoria, con apoyabrazos. - Estructura y soporte metálico - Asiento y espaldar de polipropileno - Color gris	H: 96 cm Ancho: 46 cm Prof: 41 cm	Sala de juntas	10	Tempo Desing

CATÁLOGO DE MOBILIARIO MÓVIL

CÓDIGO	TIPO	IMAGEN REFERENCIAL	DESCRIPCIÓN	DIMENSIONES	UBICACIÓN	CANTIDAD	PROVEEDOR
JM3	Credenza		- Mueble bajo de almacenamiento. - Tablero MDF laminado con fórmica textura de madera color wengue - Estructura y patas metálicas	H: 88 cm Ancho: 168 cm Prof: 40 cm	Sala de juntas	1	BoConcept
JM4	Estante		- Estante rectangular con 3 compartimentos y almacenamiento inferior - Tablero MDF laminado con fórmica textura de madera color nogal - Estructura de madera y patas metálicas	H: 200 cm Ancho: 100 cm Prof: 30 cm	Sala de juntas	1	Boyaca
LM1	Counter semicircular		- Counter semicircular. - Tablero MDF laminado con fórmica textura de madera color wengue y haya - Estructura y soporte metálico	H: 73 cm Diámetro: 130 cm Prof: 50 cm	Biblioteca	1	Boyaca
LM2	Estante		- Estantería rectangular, con 5 compartimentos - Tablero MDF laminado con fórmica textura de madera color wengue	H: 210 cm Ancho: 50 cm Prof: 30 cm	Biblioteca	15	Boyaca
LM3	Mesa de trabajo		- Mesa rectangular - Tablero MDF laminado con fórmica textura de madera color caoba - Estructura y patas metálicas	H: 73 cm Ancho: 300 cm Prof: 50 cm	Biblioteca	1	Boyaca
LM4	Librero giratorio		- Librero circular con 5 compartimentos - Estructura de madera natural lacado - Color roble claro	H: 150 cm Diámetro: 80 cm	Biblioteca	1	Boyaca
AC1	Silla auxiliar		- Silla estática con apoyabrazos - Tapizado de poliéster, con base de aluminio - Estructura metálica - Color negro	H: 80 cm Ancho: 41 cm Prof: 40 cm	Aula de capacitación	25	Tempo Design
AC2	Escritorio doble		- Mesa rectangular - Tablero MDF melamínico textura de madera color haya - Malla metálica de recubrimiento polipropileno, estructura metálica	H: 73 cm Ancho: 150 cm Prof: 51 cm	Aula de capacitación	13	Tempo Design
CF1	Mesa de cafetería		- Mesa cuadrada de vidrio para 4 personas - Estructura y patas de polipropileno	H: 70 cm Ancho: 80 cm Prof: 80 cm	Cafetería	2	Tempo Design
CF2	Silla auxiliar		- Silla resistente - Patas y asiento de madera natural color haya, lacado - Espaldar de polipropileno color balnco	H: 76 cm Ancho: 50 cm Prof: 41 cm	Cafetería	8	Tempo Design



TUTOR:
ARQ. PABLO LÓPEZ LÓPEZ

AUTORA:
DANIELA CEVALLOS RODRÍGUEZ

FECHA:
ABRIL 2017

ESCALA:
--

LAMINA:
54

DISEÑO DE MOBILIARIO: SALA DE USO MÚLTIPLE

Librero de forma hexagonal con 15 compartimentos sujetos con tornillos a los tubos metálicos, diseño orgánico y ligero.



ISOMETRÍA DISEÑO DE MUEBLE 1

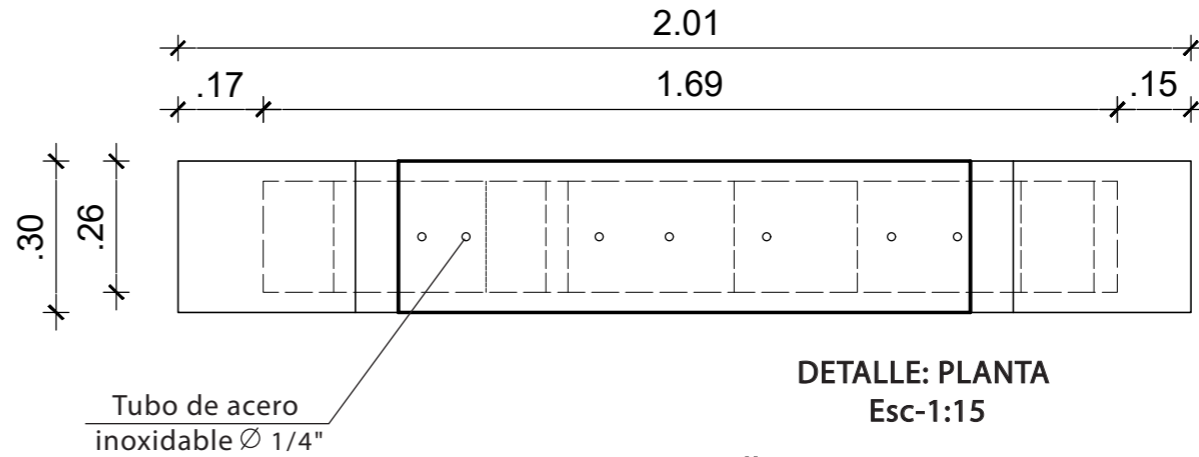

DETALLE: PLANTA Esc-1:15

Tablero MDF laminado fórmica (textura de madera) color wengue

Tablero MDF laminado fórmica (textura de madera) color wengue

Detalle 2

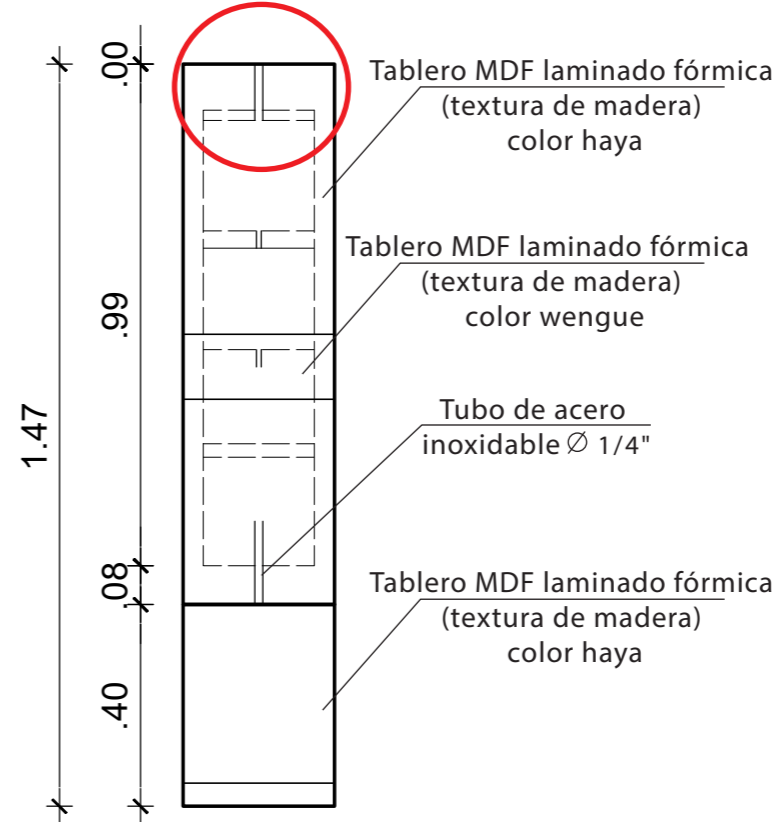

DETALLE: ELEVACIÓN LATERAL Esc-1:15

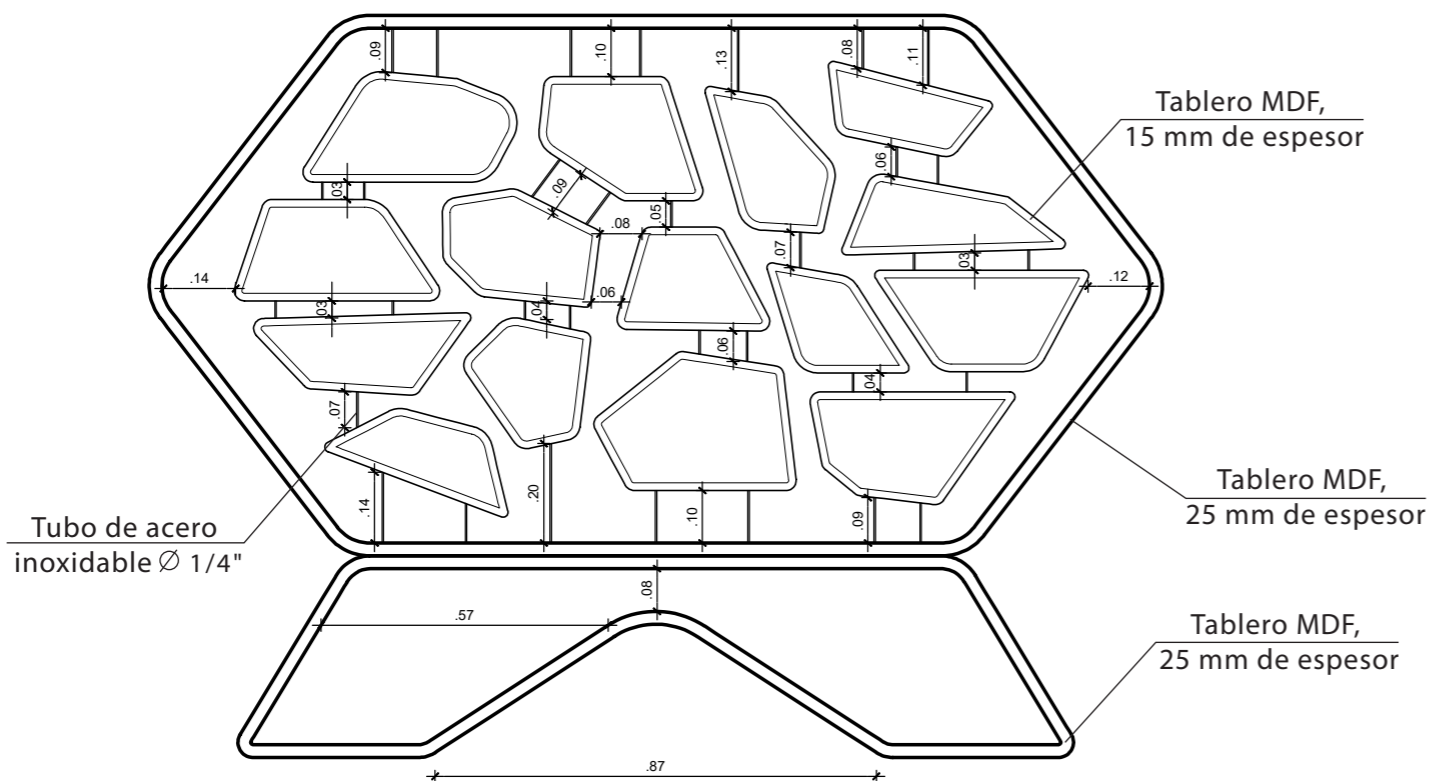

DETALLE: ELEVACIÓN FRONTAL Esc-1:15



Escala del mueble con relación a la altura humana



DISEÑO DE MOBILIARIO: SALA DE USO MÚLTIPLE

Librero de forma hexagonal con 15 compartimentos sujetos con tornillos a los tubos metálicos, diseño orgánico y ligero.

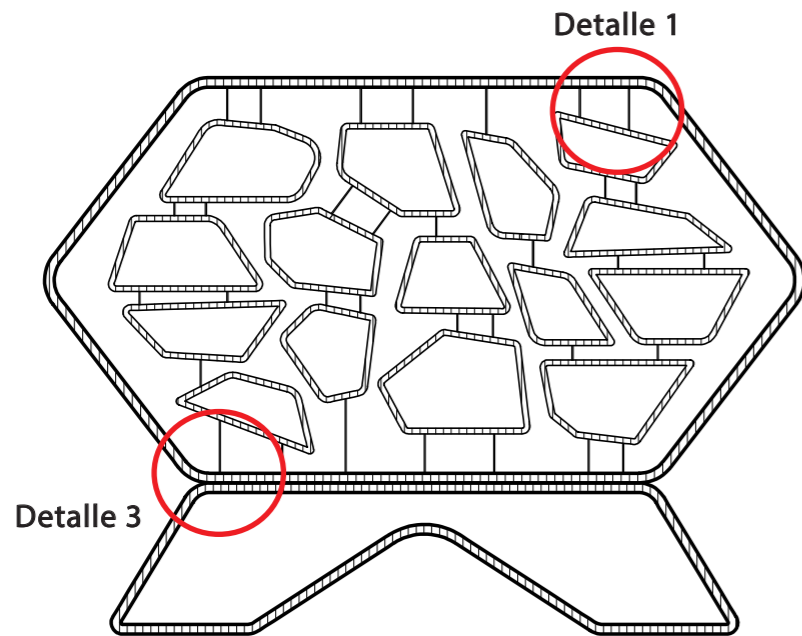
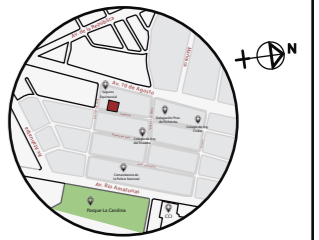

DETALLE: CORTE FRONTAL
Esc-1:20

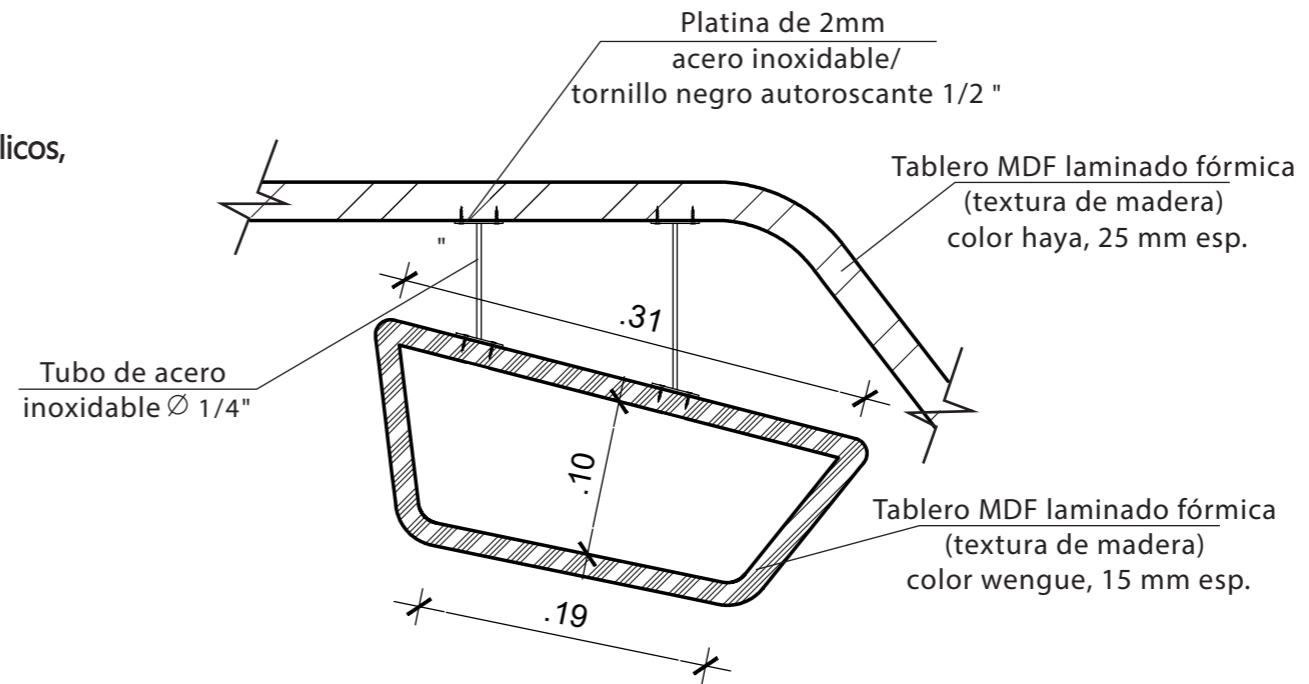

DETALLE 1
Esc-1:5

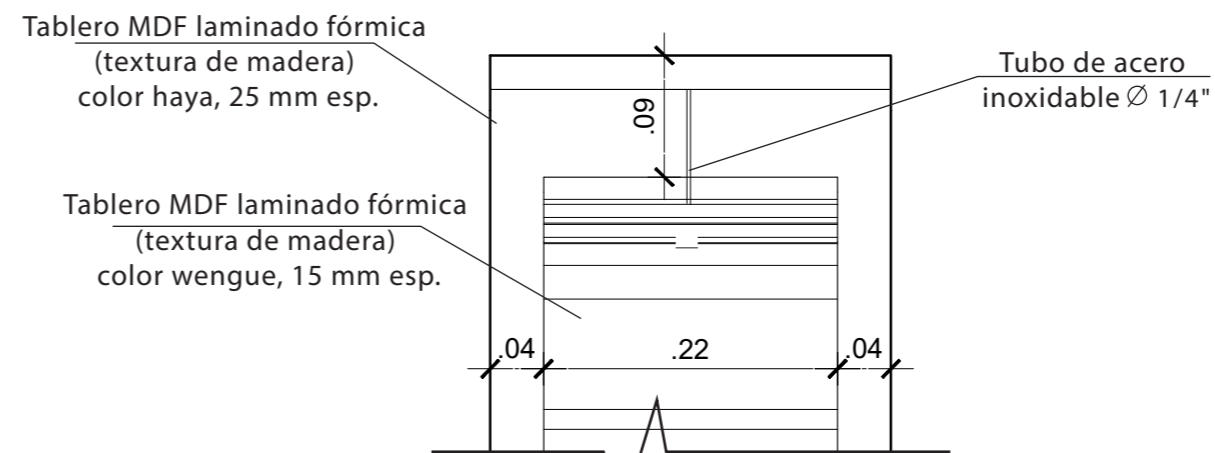

DETALLE 2
Esc-1:4

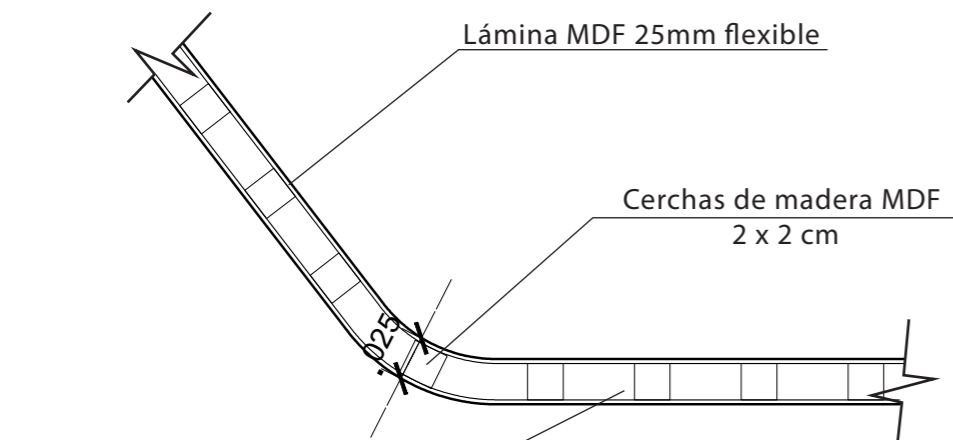

Tablero MDF laminado
(textura de madera)
color haya, 25 mm esp.

DETALLE 3
Esc-1:3

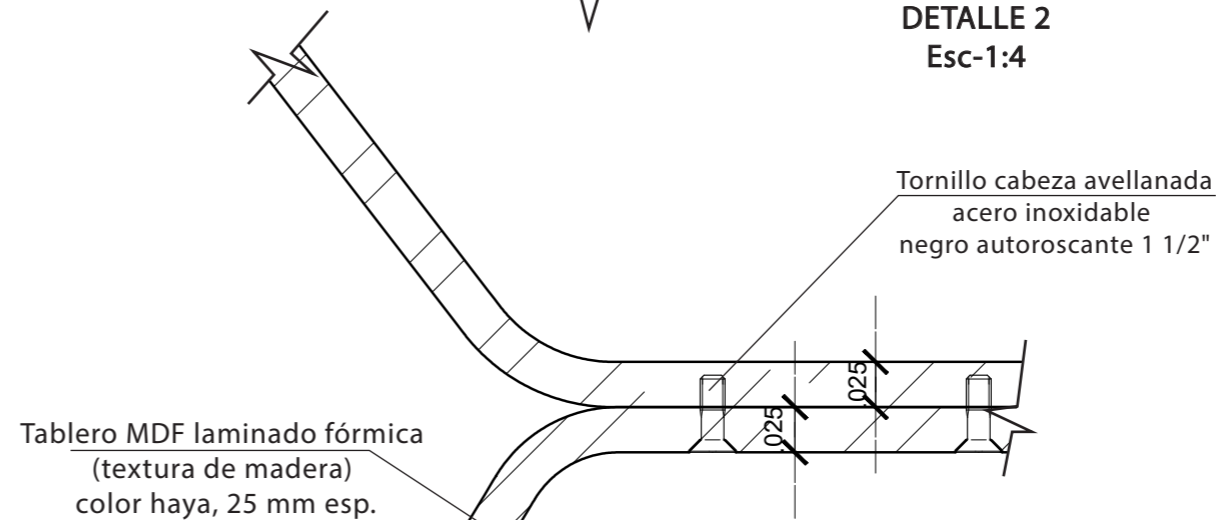

Tablero MDF laminado fórmica
(textura de madera)
color haya, 25 mm esp.

DETALLE 3
Esc-1:5

DISEÑO DE MOBILIARIO: RECEPCIÓN

Counter con tres secciones, logotipo del CEP incorporado, área de almacenaje de objetos de oficina en la parte posterior del mueble.

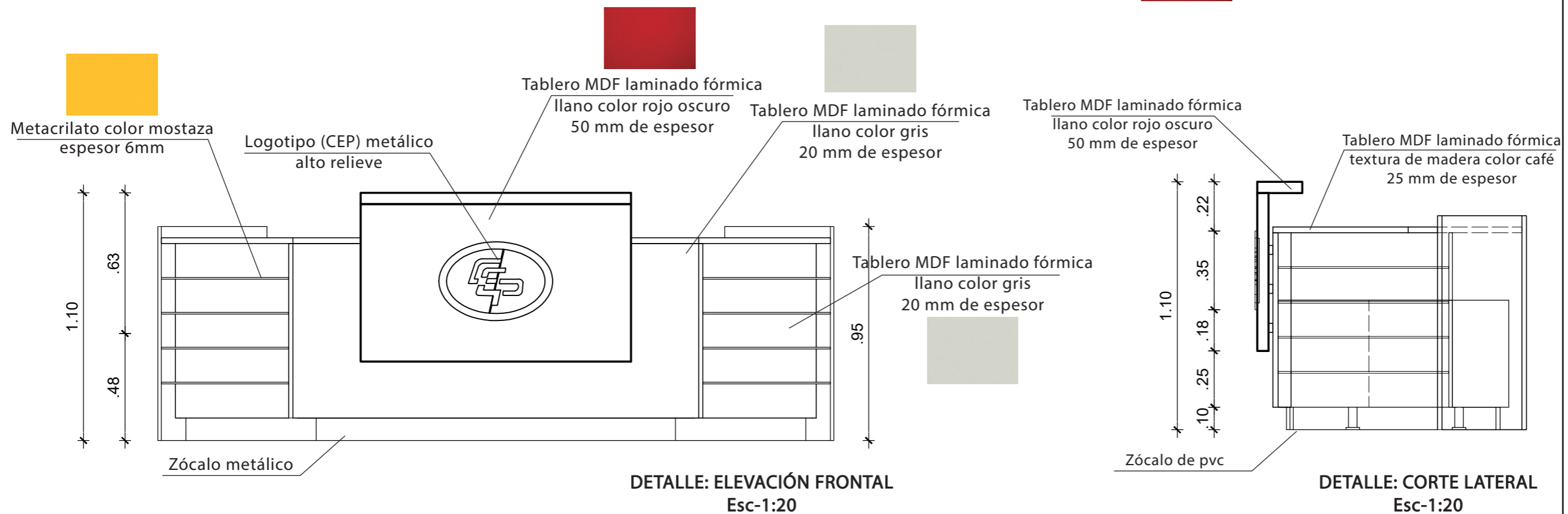
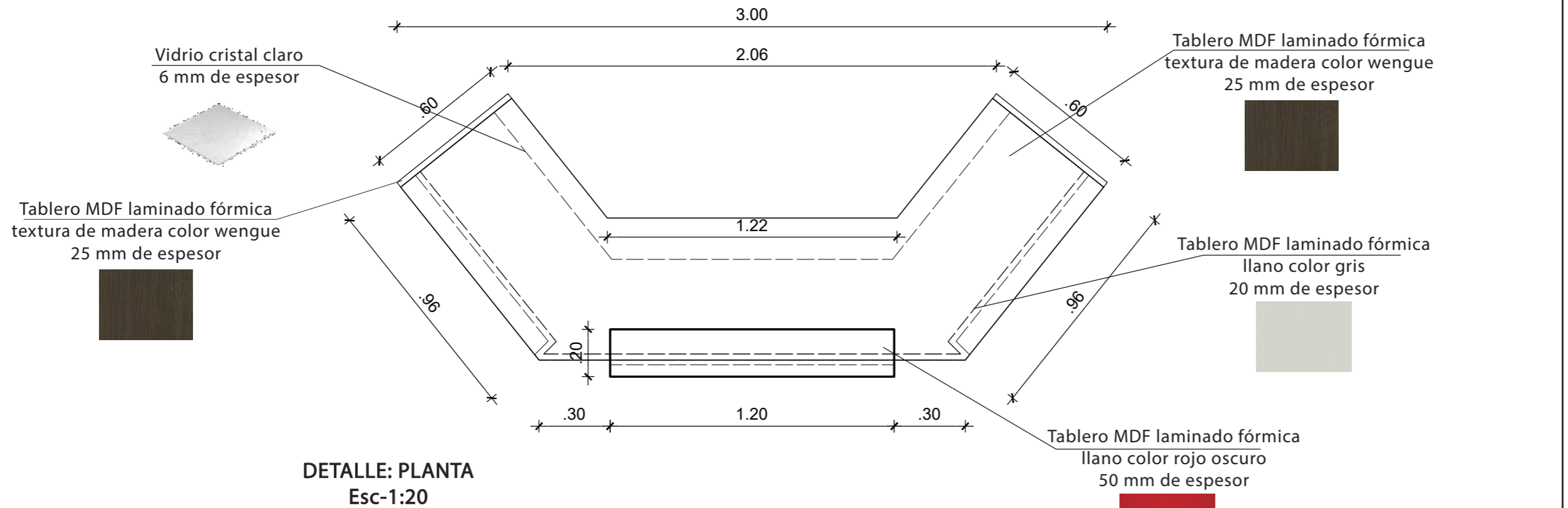

FACULTAD DE ARQUITECTURA
ESCUELA DE ARQUITECTURA INTERIOR

TRABAJO DE TITULACIÓN
PROPUESTA INTERIORISTA PARA EL
MEJORAMIENTO DE ÁREAS DEL
COLEGIO DE ECONOMISTAS DE PICHINCHA

UBICACIÓN



CONTENIDO

DISEÑO DE MUEBLE
EMBLEMÁTICO No. 2

TUTOR:
ARQ. PABLO LÓPEZ LÓPEZ

AUTORA:
DANIELA CEVALLOS RODRÍGUEZ

FECHA:
ABRIL 2017

ESCALA:
INDICADAS

LAMINA:
57

DISEÑO DE MOBILIARIO: RECEPCIÓN

Counter con tres secciones, logotipo del CEP incorporado, área de almacenaje de objetos de oficina en la parte posterior del mueble.

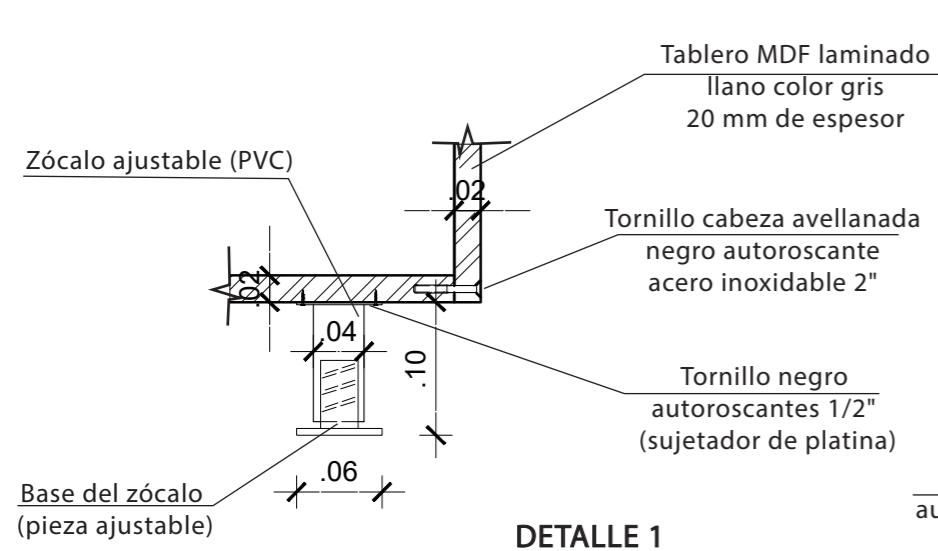

DETALLE 1
Esc-1:4

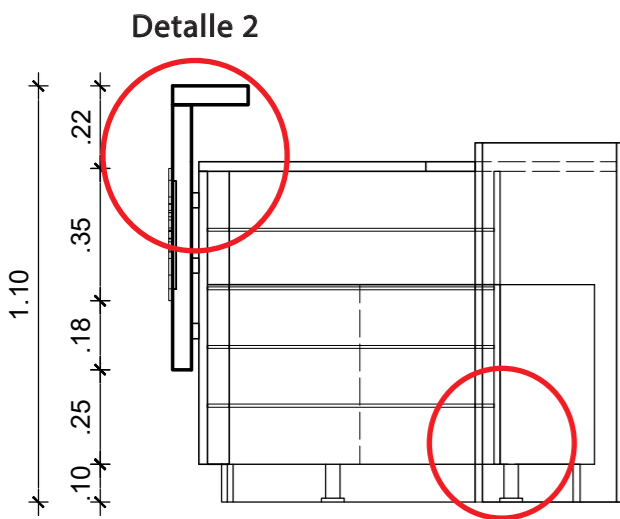

DETALLE: CORTE LATERAL
Esc-1:20

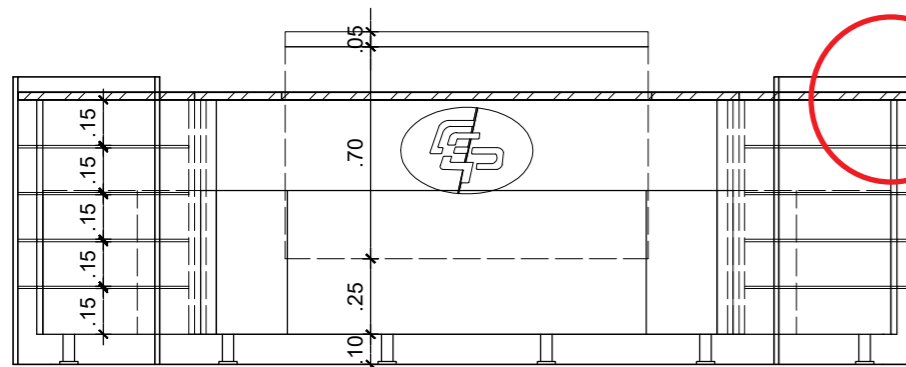

DETALLE: CORTE FRONTAL
Esc-1:25

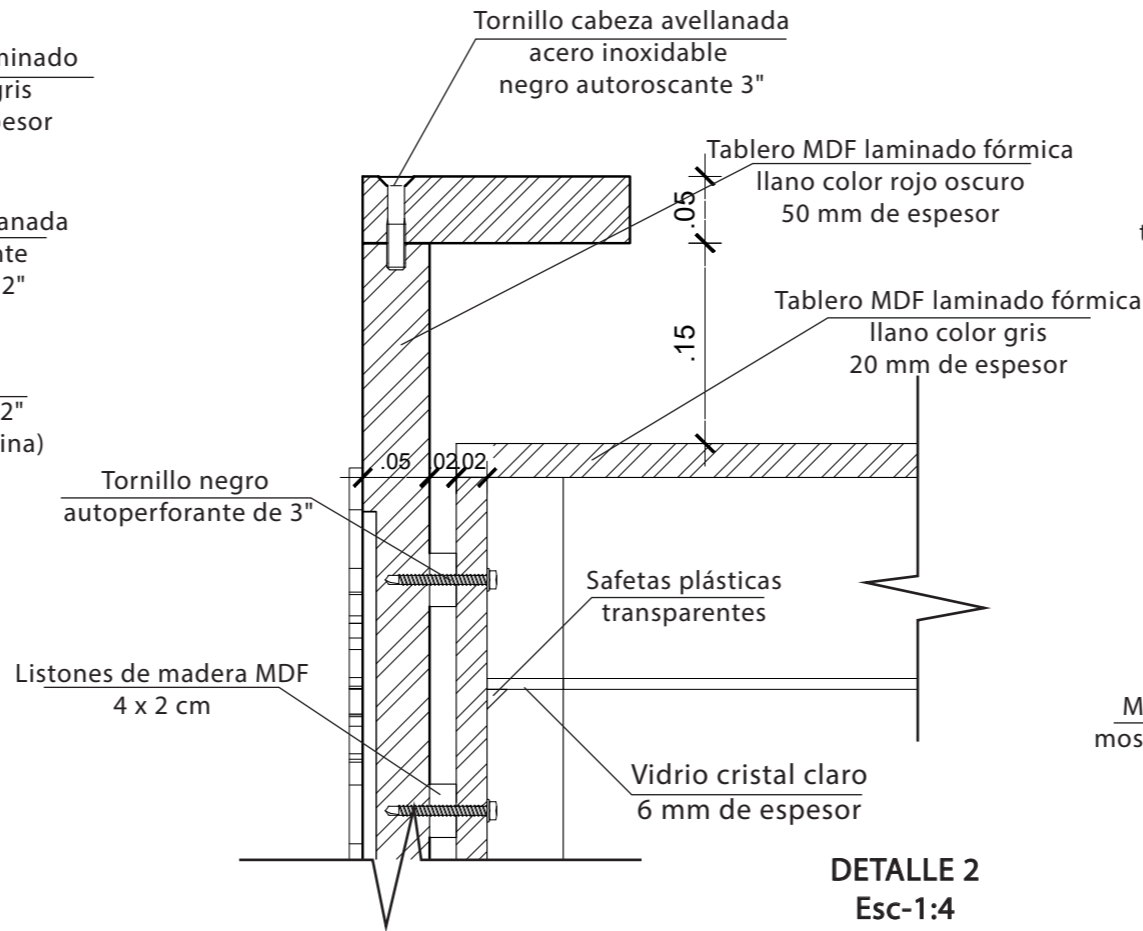

DETALLE 2
Esc-1:4

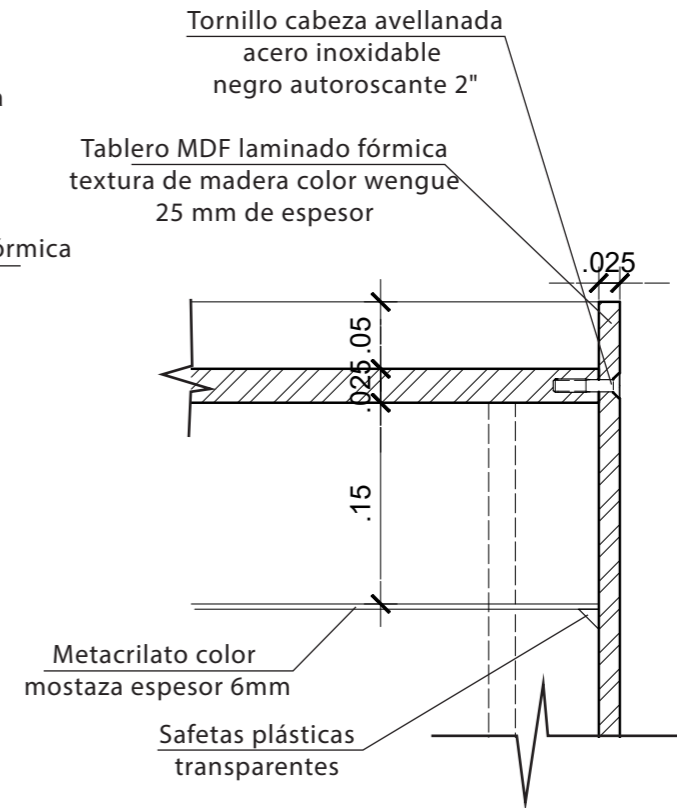

DETALLE 3
Esc-1:4

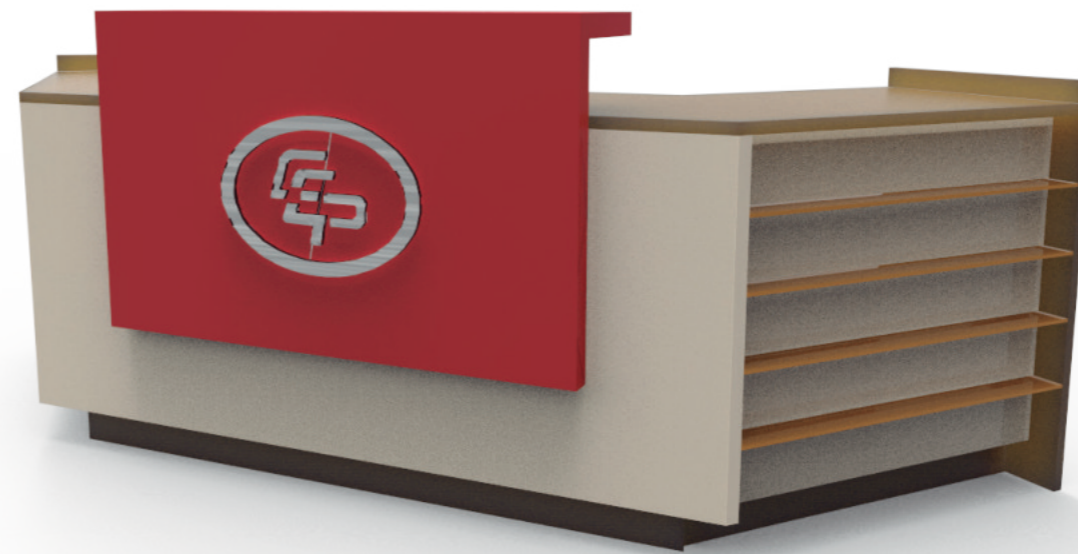

ISOMETRÍA DE DISEÑO DE MUEBLE 2



FACULTAD DE ARQUITECTURA
ESCUELA DE ARQUITECTURA INTERIOR

TRABAJO DE TITULACIÓN
PROPUESTA INTERIORISTA PARA EL
MEJORAMIENTO DE ÁREAS DEL
COLEGIO DE ECONOMISTAS DE PICHINCHA



CONTENIDO
DISEÑO DE MUEBLE
EMBLEMÁTICO No. 2

TUTOR:
ARQ. PABLO LÓPEZ LÓPEZ

AUTORA:
DANIELA CEVALLOS RODRÍGUEZ

FECHA:
ABRIL 2017

ESCALA:
INDICADAS

LAMINA:
58

DISEÑO DE MOBILIARIO: CAFETERÍA

Mueble para la cafetería, dispone de 3 compartimentos delanteros y 7 en la partes posterior para almacenar alimentos.



FACULTAD DE ARQUITECTURA
ESCUELA DE ARQUITECTURA INTERIOR

TRABAJO DE TITULACIÓN
PROPUESTA INTERIORISTA PARA EL
MEJORAMIENTO DE ÁREAS DEL
COLEGIO DE ECONOMISTAS DE PICHINCHA

UBICACIÓN

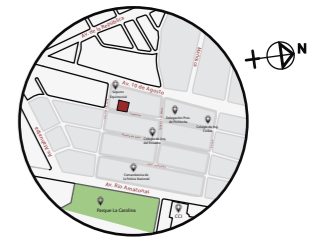

CONTENIDO

DISEÑO DE MUEBLE
EMBLEMÁTICO No. 3

TUTOR:
ARQ. PABLO LÓPEZ LÓPEZ

AUTORA:
DANIELA CEVALLOS RODRÍGUEZ

FECHA:
ABRIL 2017

ESCALA:
INDICADAS

LAMINA:
59

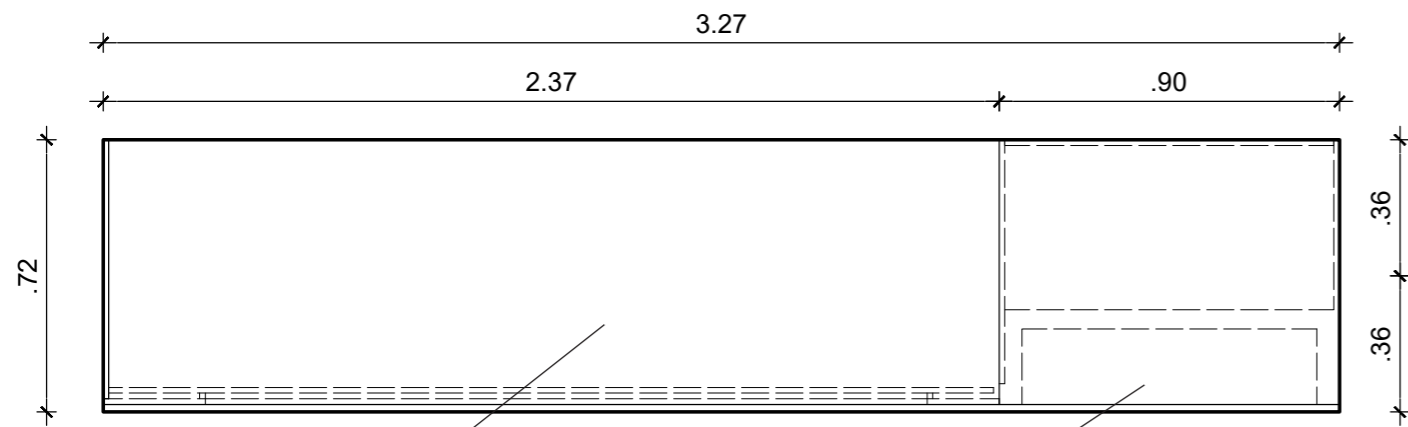

Tablero MDF laminado
llano fórmica, color naranja
20 mm de espesor

(Proyección)
Vidrio cristal claro,
4 mm de espesor

DETALLE: PLANTA
Esc-1:20



ISOMETRÍA DE DISEÑO DE MUEBLE 3

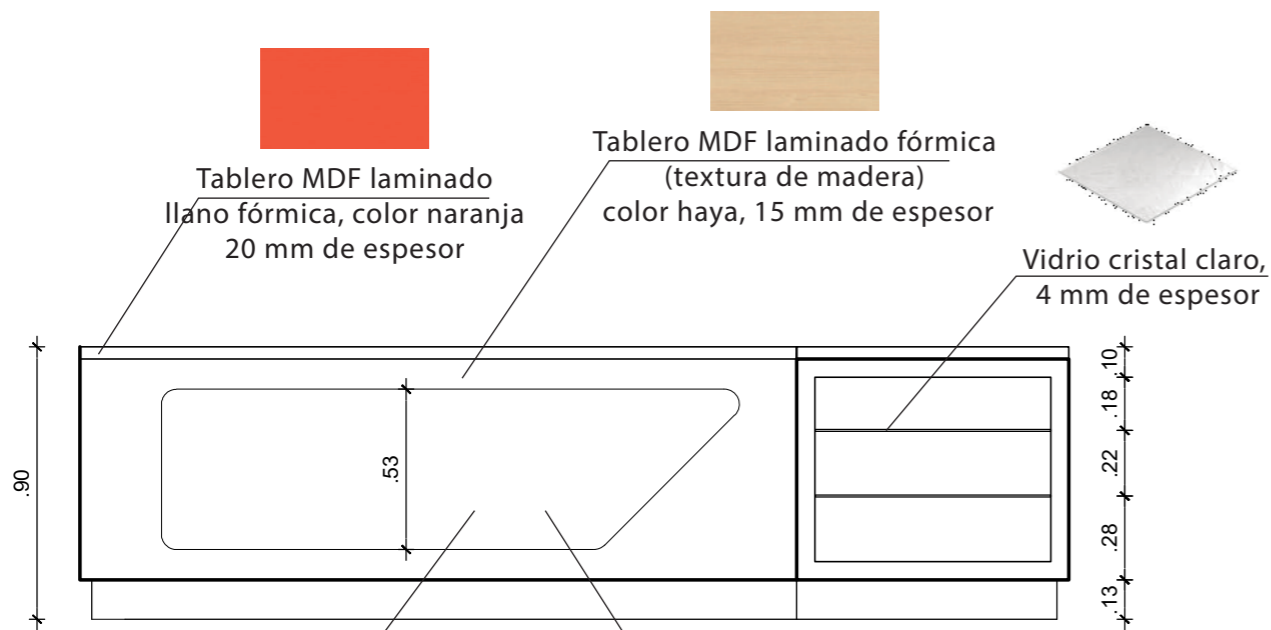

Tablero MDF laminado
llano fórmica, color naranja
20 mm de espesor

Tablero MDF laminado fórmica
(textura de madera)
color haya, 15 mm de espesor

Vidrio cristal claro,
4 mm de espesor

Vinil adhesivo
(diseño incorporado)



Tablero MDF laminado
llano fórmica color gris
15 mm de espesor

DETALLE: ELEVACIÓN FRONTAL
Esc-1:25

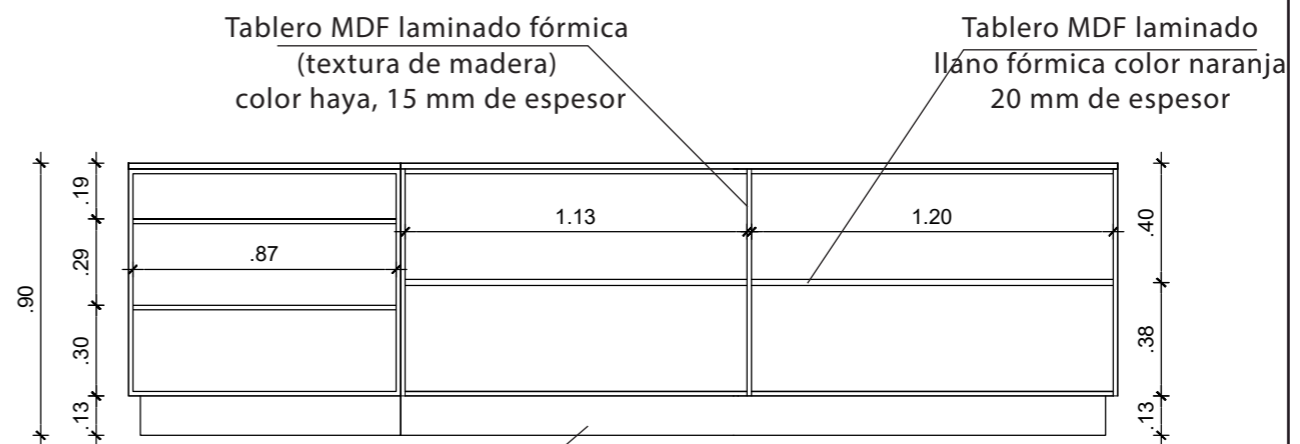

Tablero MDF laminado fórmica
(textura de madera)
color haya, 15 mm de espesor

Tablero MDF laminado
llano fórmica color naranja
20 mm de espesor

Zócalo de pvc

DETALLE: ELEVACIÓN POSTERIOR
Esc-1:25

DISEÑO DE MOBILIARIO: CAFETERÍA

Mueble para la cafetería, dispone de 3 compartimentos delanteros y 7 en la partes posterior para almacenar alimentos.



FACULTAD DE ARQUITECTURA
ESCUELA DE ARQUITECTURA INTERIOR

TRABAJO DE TITULACIÓN
PROPUESTA INTERIORISTA PARA EL MEJORAMIENTO DE ÁREAS DEL COLEGIO DE ECONOMISTAS DE PICHINCHA



CONTENIDO
DISEÑO DE MUEBLE EMBLEMÁTICO No. 3

TUTOR:
ARQ. PABLO LÓPEZ LÓPEZ

AUTORA:
DANIELA CEVALLOS RODRÍGUEZ

FECHA:
ABRIL 2017

ESCALA:
INDICADAS

LAMINA:
60

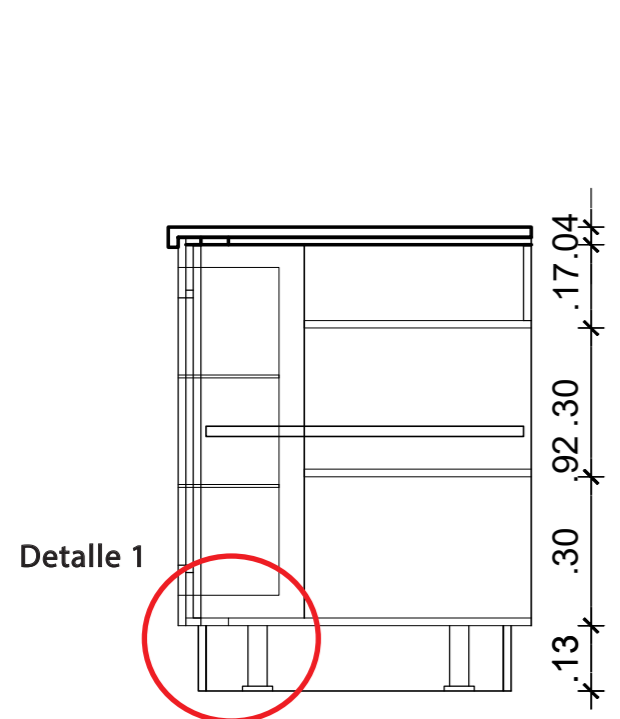

DETALLE: ELEVACIÓN POSTERIOR
Esc-1:15

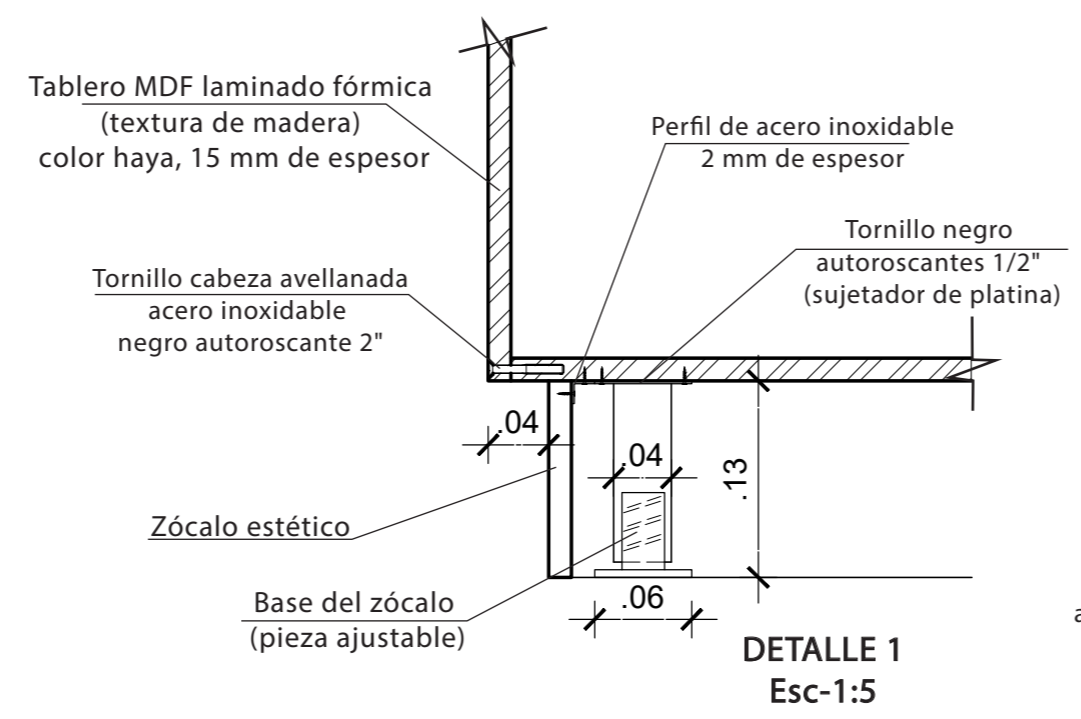

DETALLE 1
Esc-1:5

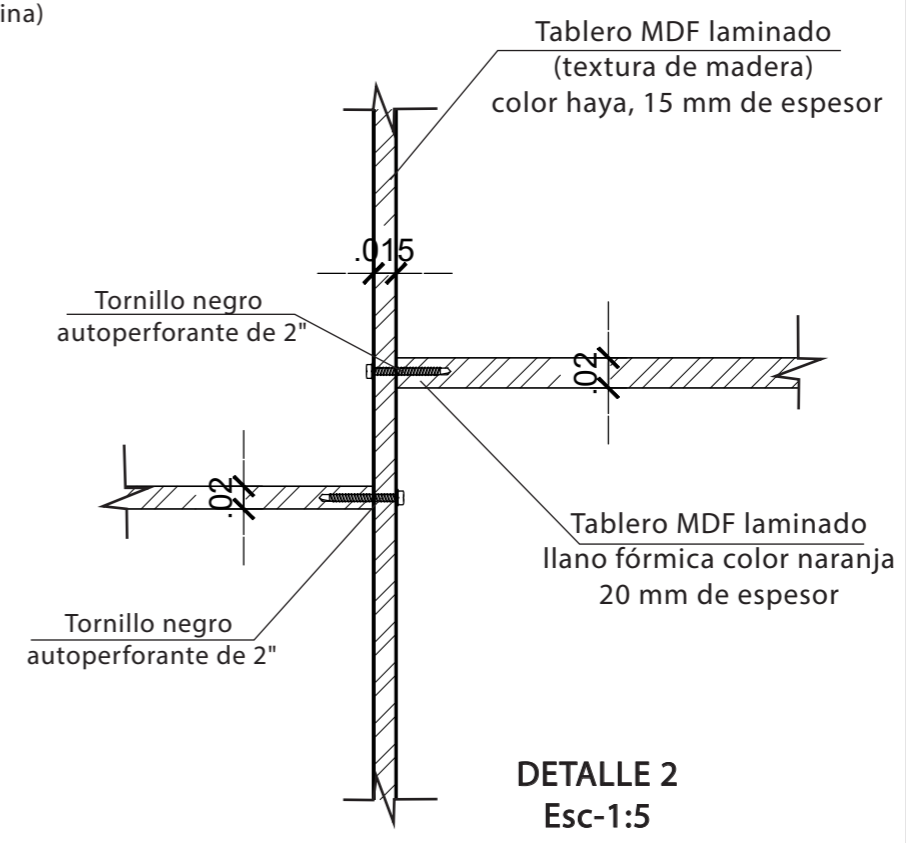

DETALLE 2
Esc-1:5

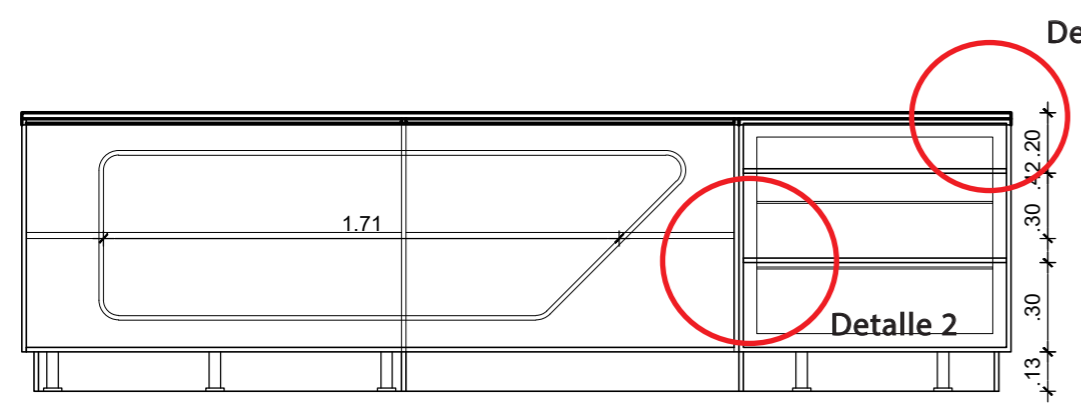

DETALLE: CORTE FRONTAL
Esc-1:25

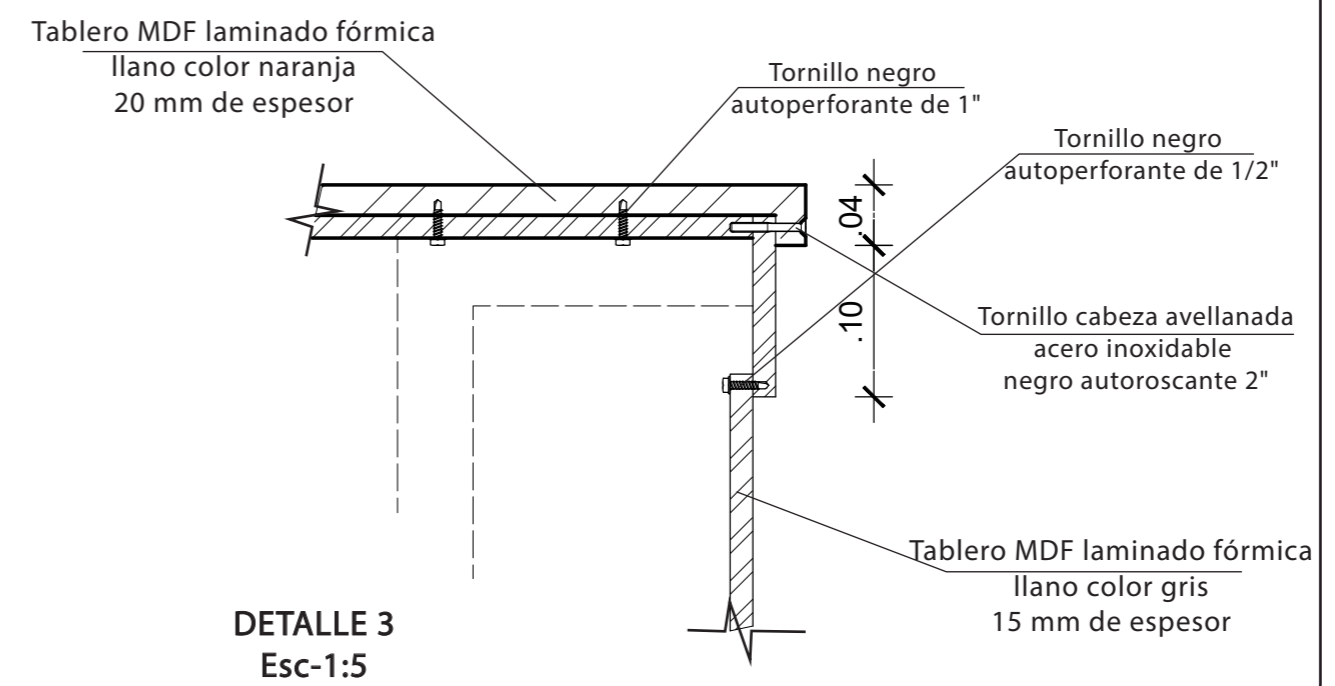

DETALLE 3
Esc-1:5

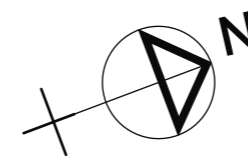
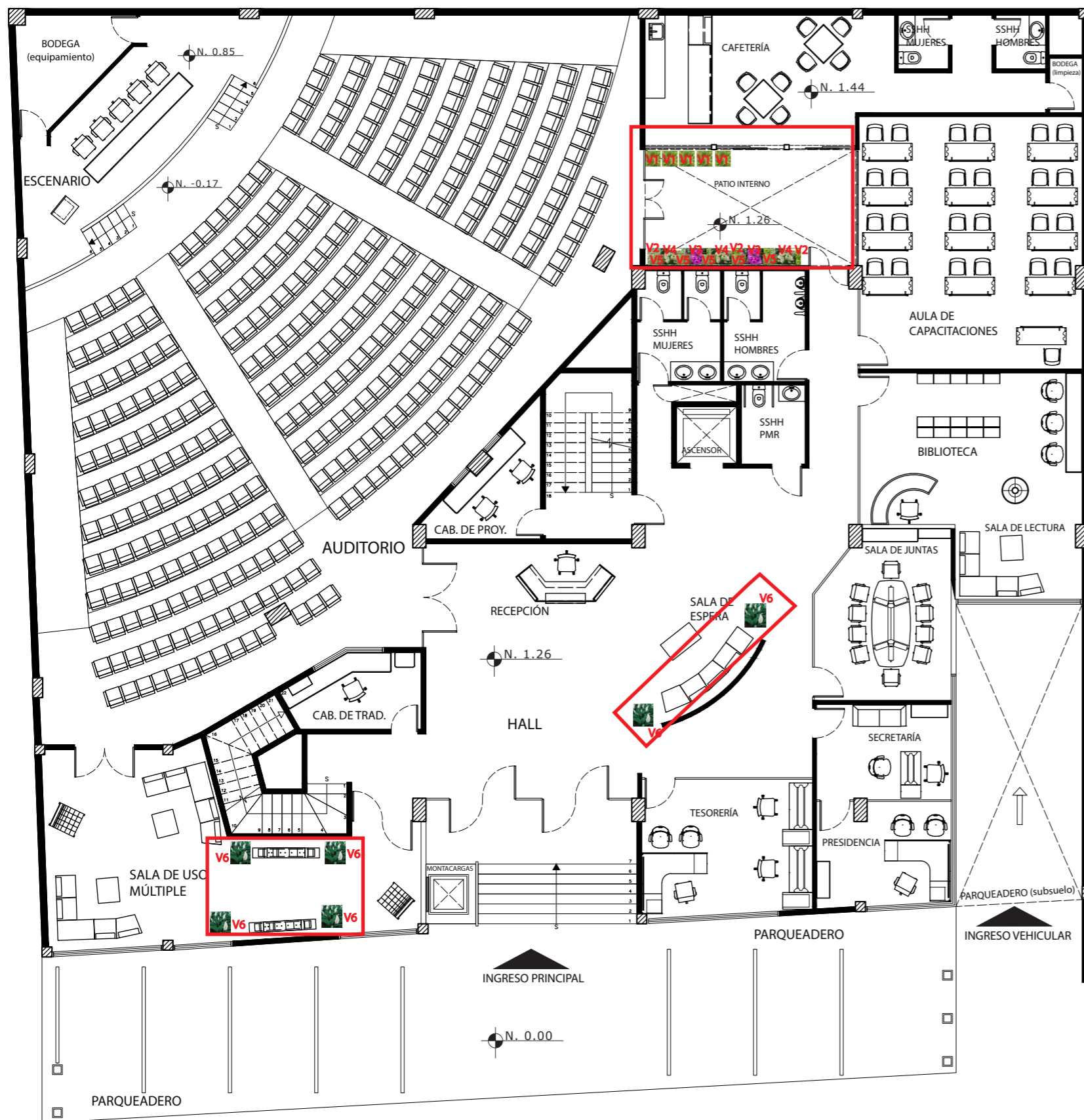
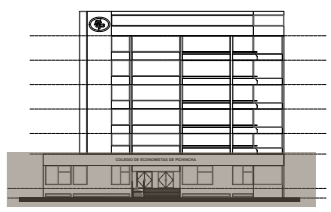

CATÁLOGO DE VEGETACIÓN		
COD.	TIPO	IMAGEN
V1	Bambú dorado	
V2	Lágrimas de niño	
V3	Bugambilla blanca	
V4	Bugambilla violeta	
V5	Papiro egipcio	
V6	Lirio de la paz	

PLANTA BAJA
ESC 1:150

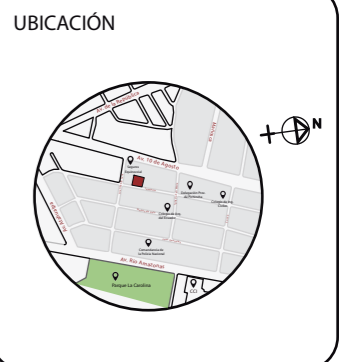

TUTOR:
ARQ. PABLO LÓPEZ LÓPEZ

AUTORA:
DANIELA CEVALLOS RODRÍGUEZ

FECHA:
ABRIL 2017

ESCALA:
--

LAMINA:
62

CATÁLOGO DE VEGETACIÓN								
COD.	IMAGEN	TIPO	REFERENCIA	UBICACIÓN	CANTIDAD	DIMENSIONES	ELEMENTO DECORATIVO	OBSERVACIONES
V1		Bambú dorado		Cafetería	6	h = 1.20 m	 Macetas de fibra de vidrio	Ciclo bio. : perenne Crecimiento: erguida Uso potencial: alineaciones
V2		Lágrimas de niño		Patio interno	2.50 m2	h = 0.30 m		Ciclo bio. : perenne Crecimiento: rastrera Uso potencial: alineaciones
V3		Bugambilla blanca		Patio interno	3	h = 0.80 m		Ciclo bio. : perenne Crecimiento: rastrera Uso potencial: jardineras
V4		Bugambilla violeta		Patio interno	2	h = 0.80 m	 Piedras blancas	Ciclo bio. : perenne Crecimiento: rastrera Uso potencial: jardineras
V5		Papiro egipcio		Patio interno	5	h = 2.10 m		Ciclo bio. : perenne Crecimiento: erguida Uso potencial: alineaciones, arrietes
V6		Lirio de la paz		Recepción Sala de espera	4	h = 0.80 m	 Macetas de fibra de vidrio	Ciclo bio. : bianuales Crecimiento: erguida Uso potencial: arrietes

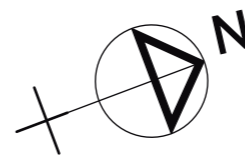
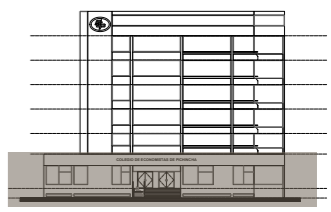
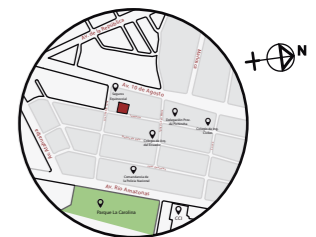

CATÁLOGO DE PUERTAS		
COD.	TIPO	REFERENCIA
DR1	Puerta doble de vidrio claro templado	
DR2	Puerta doble de vidrio esmerilado templado	
DR3	Puerta doble de vidrio esmerilado templado	
DR4	Puerta de vidrio esmerilado templado	
DR5	Puerta doble corrediza de vidrio templado	
DR6	Puerta tamborada terminado en fórmica	
DR7	Puerta tamborada terminado en fórmica	
DR8	Puerta tamborada terminado en fórmica	
DR9	Puerta de emergencia	

PLANTA BAJA

ESC 1:150

UBICACIÓN

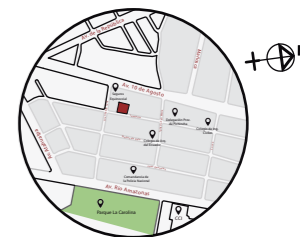

CONTENIDO

CATÁLOGO DE PUERTAS

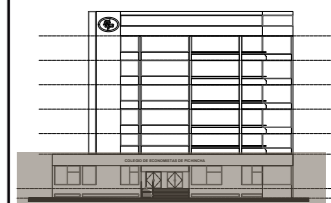

ZONA DE INTERVENCIÓN







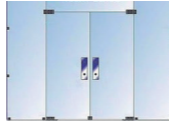

TUTOR:
ARQ. PABLO LÓPEZ LÓPEZ

AUTORA:
DANIELA CEVALLOS RODRÍGUEZ

FECHA:
ABRIL 2017

ESCALA:
--

LAMINA:
64

CATÁLOGO DE PUERTAS					
COD.	TIPO	REFERENCIA	CANTIDAD	DIMENSIONES	OBSERVACIONES
DR1	Puerta doble de vidrio claro templado		2	2.00 x 2.10 m	Batiente doble hoja perflería metálica
DR2	Puerta doble de vidrio esmerilado templado		2	1.80 x 2.10 m	Batiente doble hoja perflería metálica
DR3	Puerta doble de vidrio esmerilado templado		2	1.20 x 2.10 m	Batiente doble hoja perflería metálica
DR4	Puerta de vidrio esmerilado templado		6	0.90 x 2.10 m	Batiente una hoja perflería metálica
DR5	Puerta doble corrediza de vidrio templado		1	1.80 x 2.10 m	Corrediza perflería metálica
DR6	Puerta tamborada terminado en fórmica		3	0.90 x 2.10 m	Batiente una hoja
DR7	Puerta tamborada terminado en fórmica		5	0.80 x 2.10 m	Batiente una hoja
DR8	Puerta tamborada terminado en fórmica		2	0.80 x 2.10 m	Batiente una hoja
DR9	Puerta de emergencia		1	1.00 x 2.10 m	Batiente una hoja de acero galvanizado

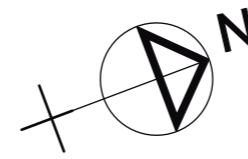
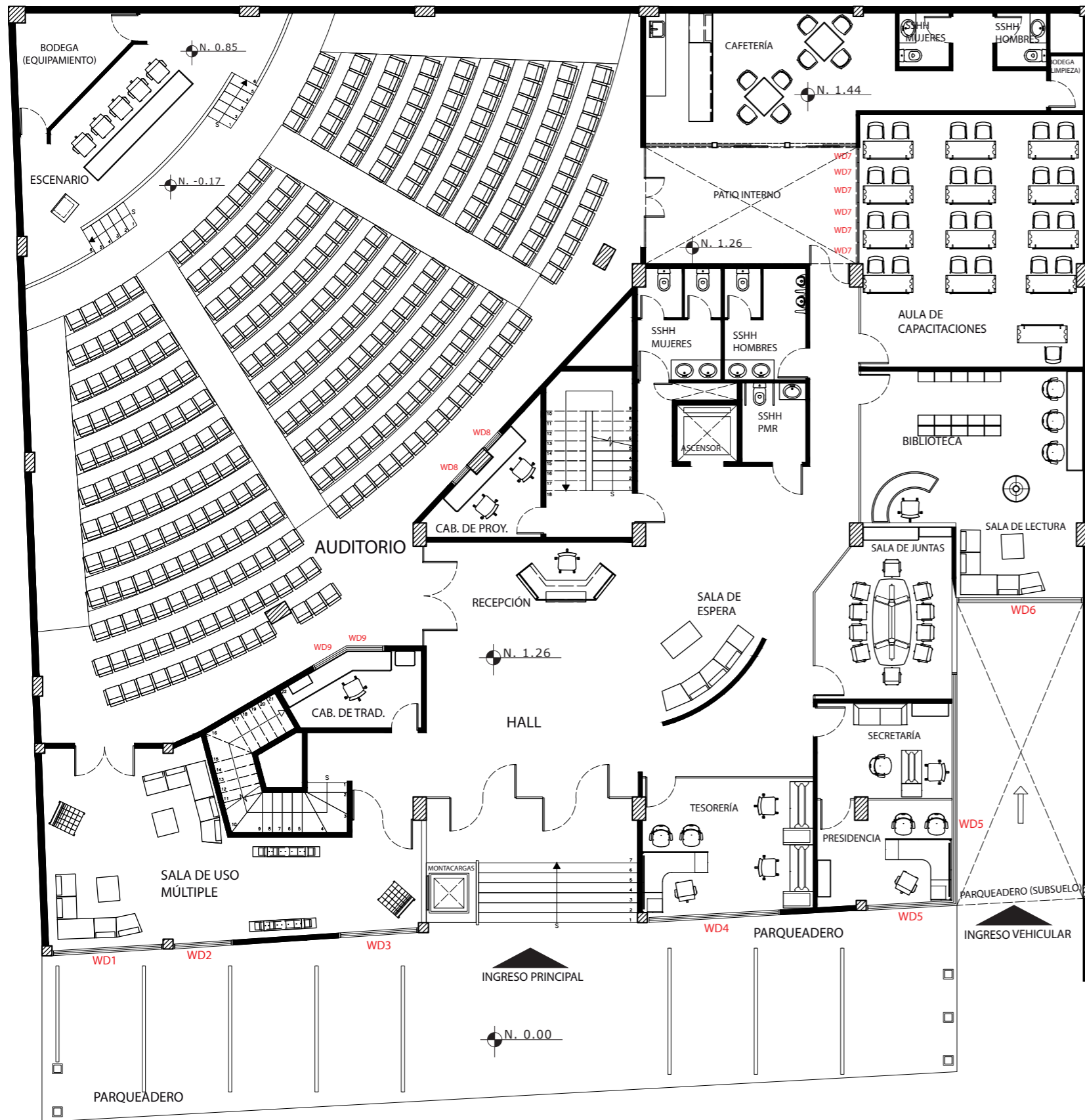

CATÁLOGO DE PUERTAS		
COD.	TIPO	REFERENCIA
WD1	Perfil de aluminio, vidrio 3.35 x 2.50 m	
WD2	Perfil de aluminio, vidrio 1.80 x 2.50 m	
WD3	Perfil de aluminio, vidrio 2.40 x 2.50 m	
WD4	Perfil de aluminio, vidrio 4.00 x 2.50 m	
WD5	Perfil de aluminio, vidrio 2.70 x 2.50 m 7.00 x 2.50 m	
WD6	Perfil de aluminio, vidrio 3.80 x 2.50 m	
WD7	Perfil de aluminio, vidrio 0.60 x 1.00 m	
WD8	Perfil de aluminio, vidrio 0.70 x 0.50 m	
WD9	Perfil de aluminio, vidrio 1.18 x 1.00 m 1.15 x 1.00 m	

PLANTA BAJA
ESC 1:150

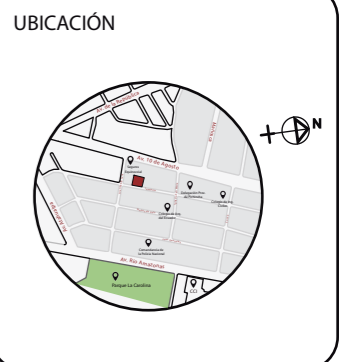

UBICACIÓN

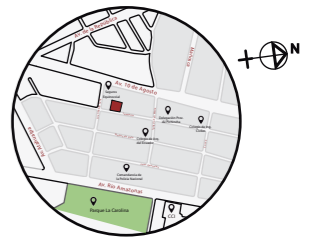

CONTENIDO

CATÁLOGO DE VENTANAS

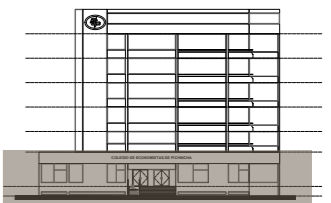

ZONA DE INTERVENCIÓN











TUTOR:
ARQ. PABLO LÓPEZ LÓPEZ

AUTORA:
DANIELA CEVALLOS RODRÍGUEZ

FECHA:
ABRIL 2017

ESCALA:
--

LAMINA:
66

CATÁLOGO DE VENTANAS					
COD.	TIPO	REFERENCIA	CANTIDAD	DIMENSIONES	OBSERVACIONES
WD1	Perfil de aluminio, vidrio 3.35 x 2.50 m		1	3.35 x 2.50 m	Ventana piso - techo Hacia la fachada principal del edificio (planta baja) Espesor 6 mm
WD2	Perfil de aluminio, vidrio 1.80 x 2.50 m		1	1.80 x 2.50 m	
WD3	Perfil de aluminio, vidrio 2.40 x 2.50 m		1	2.40 x 2.50 m	
WD4	Perfil de aluminio, vidrio 4.00 x 2.50 m		1	4.00 x 2.50 m	
WD5	Perfil de aluminio, vidrio 2.70 x 2.50 m 7.00 x 2.50 m		1	2.70 x 2.50 m	
			1	7.00 x 2.50 m	
WD6	Perfil de aluminio, vidrio 3.80 x 2.50 m		1	3.80 x 2.50 m	Ventana piso - techo Espesor 6 mm
WD7	Perfil de aluminio, vidrio 0.60 x 1.00 m		6	0.60 x 1.00 m	Ventana del aula de capacitaciones al patio interno. vidrio esmerilado, 6 mm de espesor
WD8	Perfil de aluminio, vidrio 0.70 x 0.50 m		2	0.70 x 0.50 m	Vetanas de la cabina de proyección hacia el auditorio. Vidrio claro, 6 mm de espesor
WD9	Perfil de aluminio, vidrio 1.18 x 1.00 m		2	1.18 x 1.00 m	Vetanas de la cabina de traducción hacia el auditorio. Vidrio oscuro, 6 mm de espesor

DISEÑO DE SEÑALÉTICA Y LETREROS

ZONA COMPLEMENTARIA



ZONA AUDITORIO

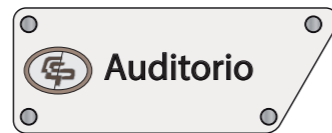

ZONA PROFESIONAL

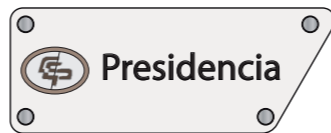

ZONA DE SERVICIOS PROFESIONALES

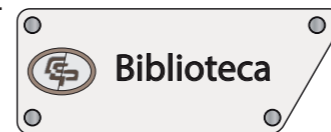

ZONA CAFETERÍA

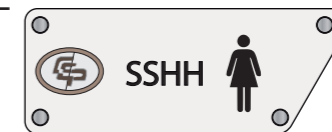
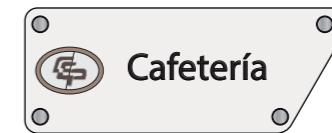

Cada zona indicada, dispone de señalética para guiar a los usuarios al espacio deseado, de igual manera para que exista un orden y distribución de los ocupantes. El diseño de los letreros es simple y sobrio debido al estilo que se quiere lograr, estos marcan seriedad y elegancia dentro de un gremio como el Colegio de Economistas de Pichincha.

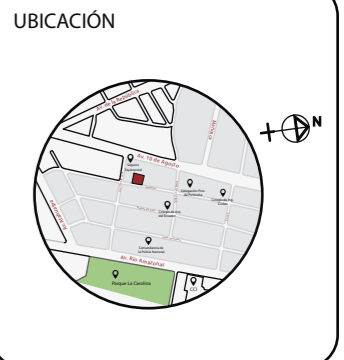
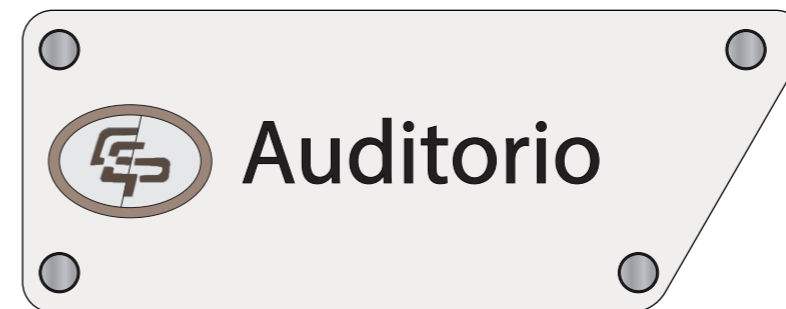

CONTENIDO
DISEÑO DE SEÑALÉTICA POR ZONAS

TUTOR:
ARQ. PABLO LÓPEZ LÓPEZ

AUTORA:
DANIELA CEVALLOS RODRÍGUEZ

FECHA:
ABRIL 2017

ESCALA:
--

LAMINA:
67

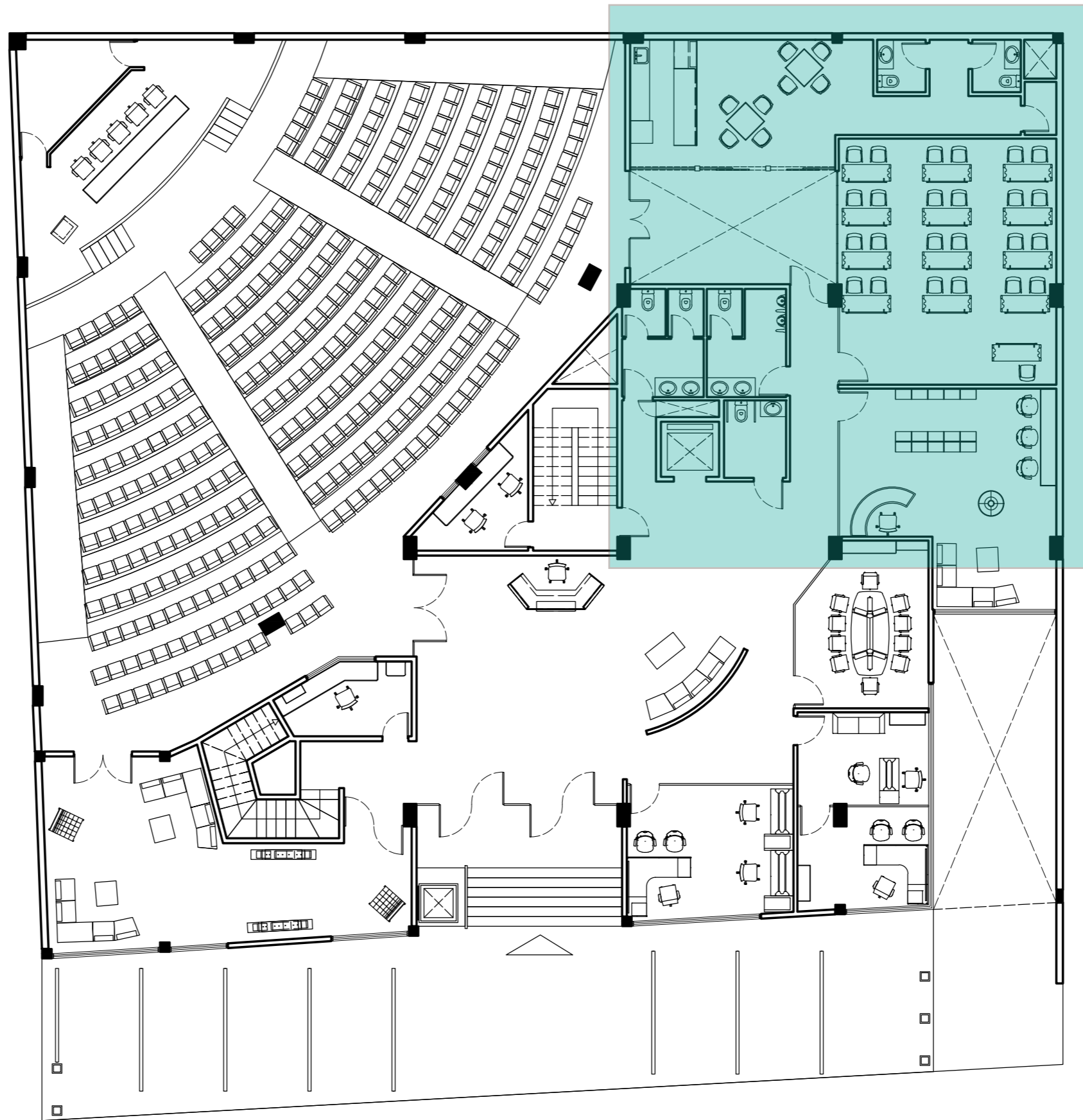
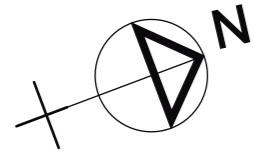

OBSERVACIÓN:
 SECCIÓN CORRESPONDIENTE A LAS INSTALACIONES: AGUA POTABLE, AGUAS SERVIDAS, AGUAS LLUVIAS, PARA LA PLANTA BAJA DEL PROYECTO.

PLANTA BAJA
 ESC 1:150

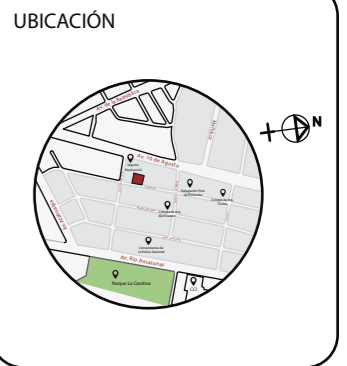

TUTOR:
 ARQ. PABLO LÓPEZ LÓPEZ

AUTORA:
 DANIELA CEVALLOS RODRÍGUEZ

FECHA:
 ABRIL 2017

ESCALA:
 1:150

LAMINA:
 68

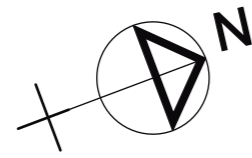

SIMBOLOGÍA DE AGUA POTABLE	
	Montante Agua Potable H.G. Ø 1 1/4"
	Calentador Eléctrico
	Tubería de Agua Fría H.G. Ø 3/4" - H.G. Ø 1/2"
	Tubería de Agua Caliente H.G. Ø 3/4" - H.G. Ø 1/2"
	Válvula de Control
	Accesorio Codo de 90°
	Accesorio TEE
	Ducto
OBSERVACIÓN: La ubicación de la cisterna se encuentra en el subsuelo de la edificación la cual distribuye a todo el edificio por medio del Ducto.	

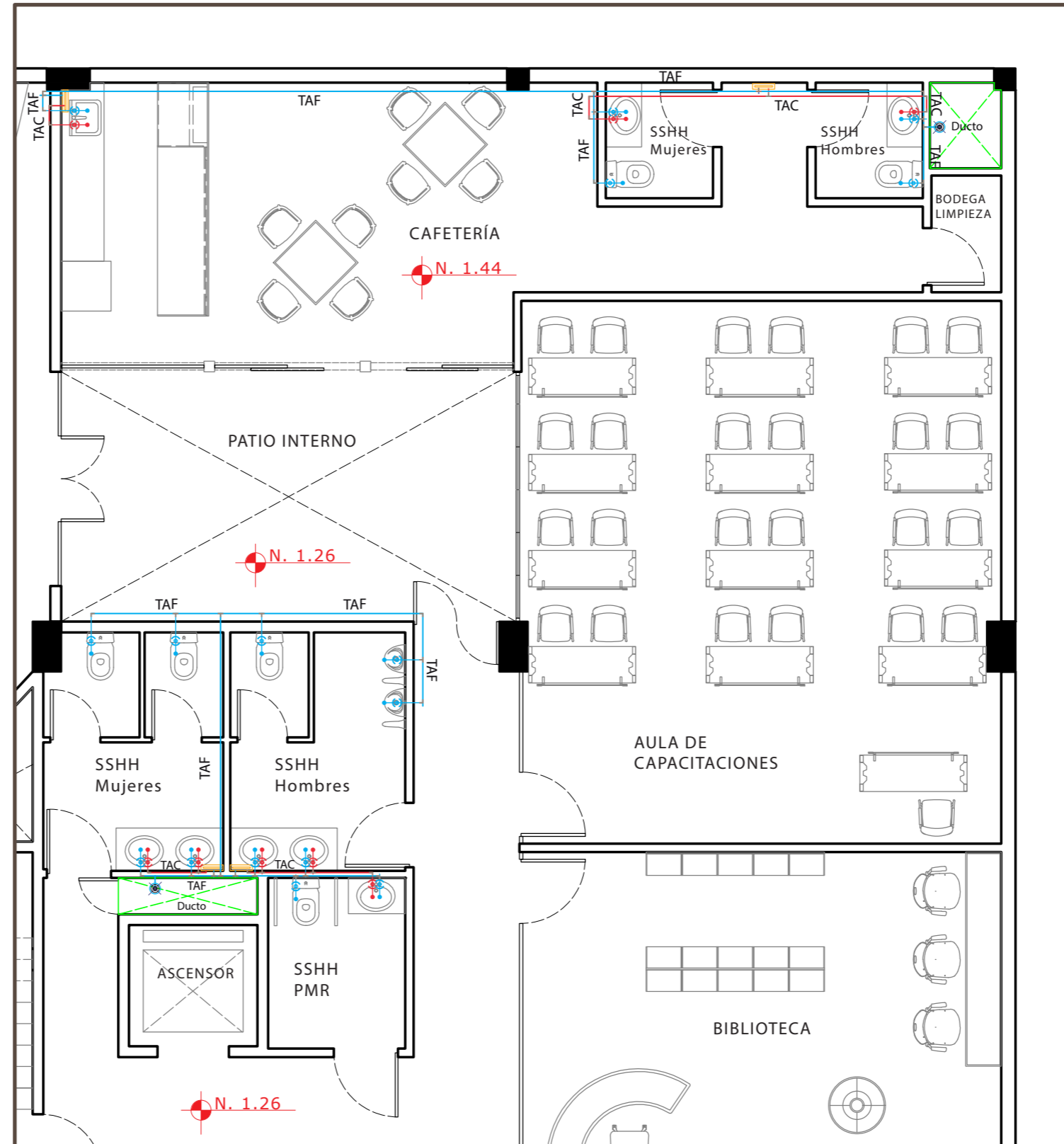

PLANTA BAJA - Sección
ESC _____ 1:75

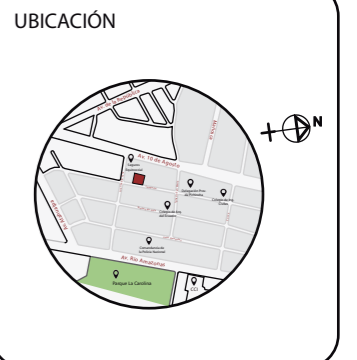

TUTOR:
 ARQ. PABLO LÓPEZ LÓPEZ

AUTORA:
 DANIELA CEVALLOS RODRÍGUEZ

FECHA:
 ABRIL 2017

ESCALA:
 1:75

LAMINA:
 69

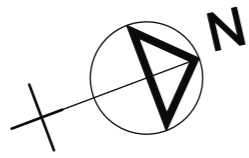

SIMBOLOGÍA DE AGUAS SERVIDAS	
	BAS Bajante de Aguas Servidas PVC Ø 4"
	Desague
	Suministro
	Tubería PVC Ø 2" Pendiente: 4%
	Tubería PVC Ø 4" Pendiente: 4%
	Dirección de Aguas Pendiente del 4%
	Accesorio Codo de 45°
	Accesorio TEE de 45°
	Ducto

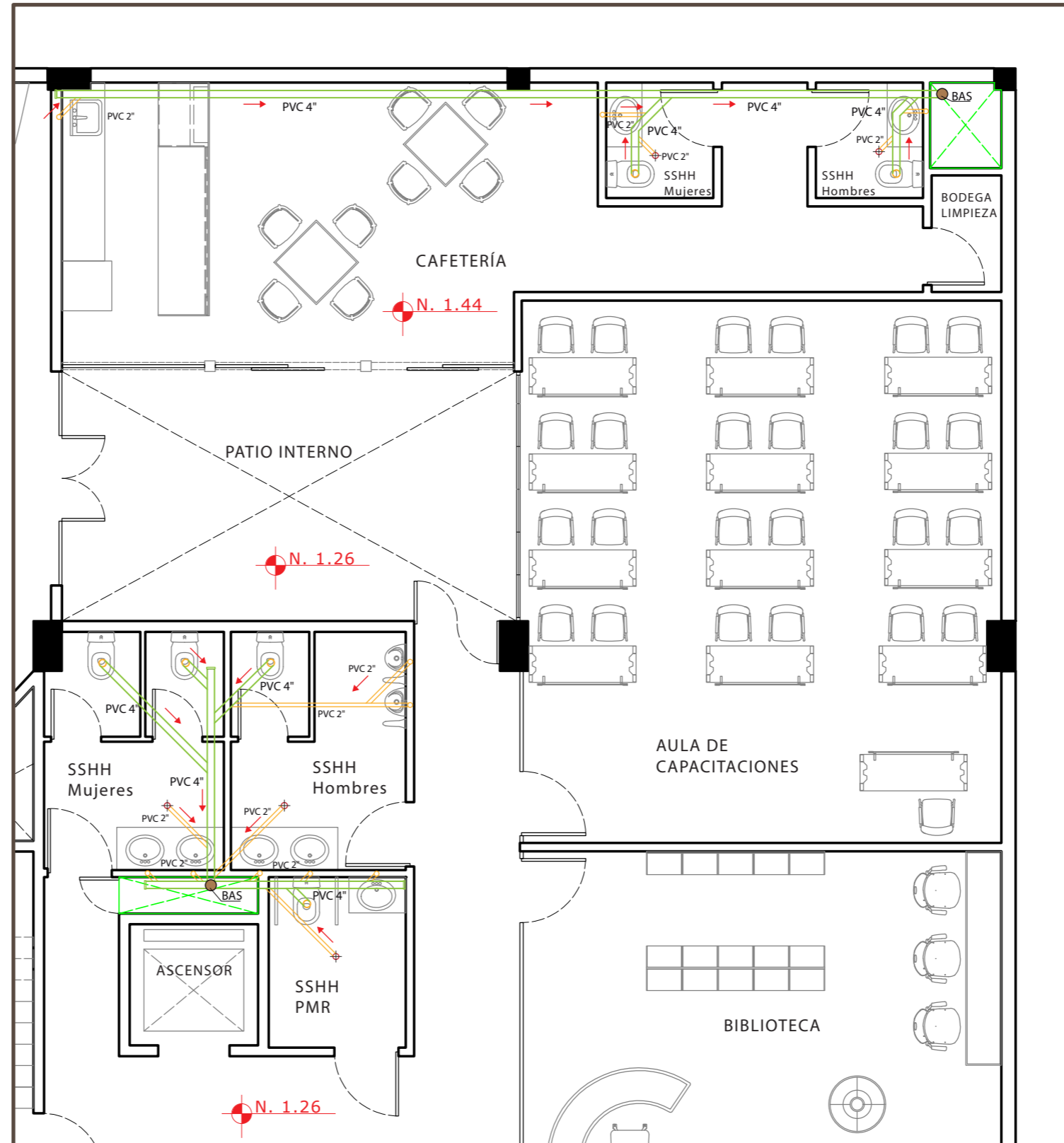

PLANTA BAJA - Sección
ESC. 1:75



TUTOR:
 ARQ. PABLO LÓPEZ LÓPEZ

AUTORA:
 DANIELA CEVALLOS RODRÍGUEZ

FECHA:
 ABRIL 2017

ESCALA:
 1:75

LAMINA:
 70

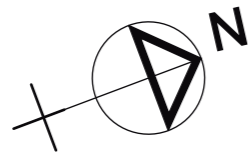

SIMBOLOGÍA DE AGUAS LLUVIAS	
BALL	Bajante de Aguas Servidas PVC Ø 4"
	Tubería PVC Ø 3" Pendiente: 2%
	Suministro
	Dirección de Aguas Pendiente del 2%
	Accesorio Codo de 45°
	Ducto

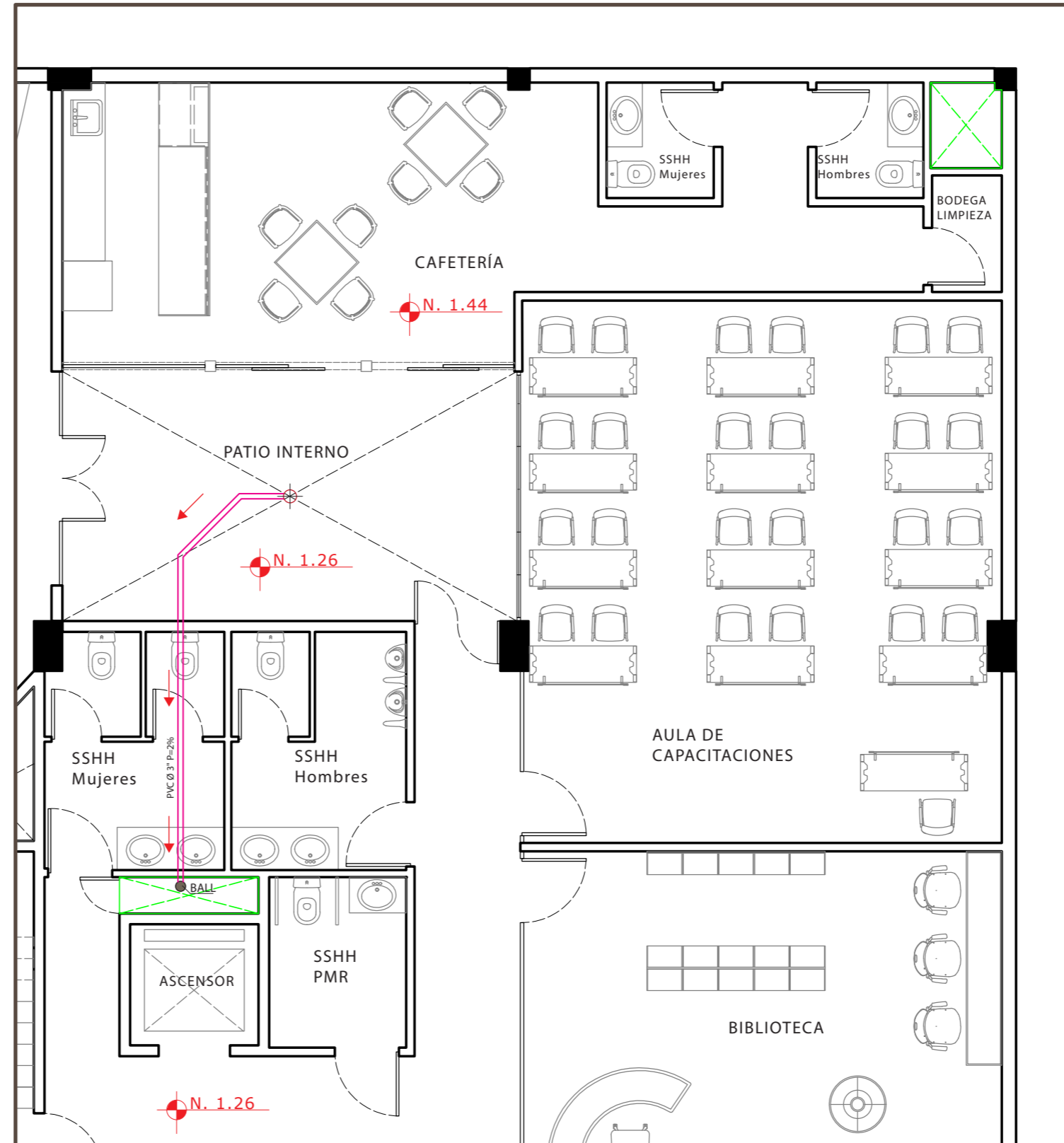

PLANTA BAJA - Sección
ESC _____ 1:75

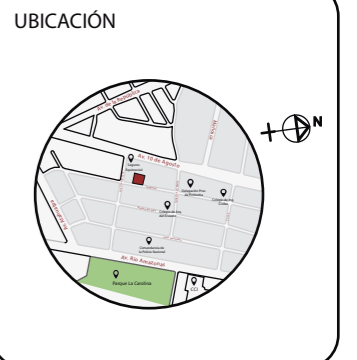

TUTOR:
 ARQ. PABLO LÓPEZ LÓPEZ

AUTORA:
 DANIELA CEVALLOS RODRÍGUEZ

FECHA:
 ABRIL 2017

ESCALA:
 1:75

LAMINA:
 71

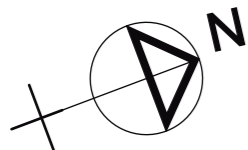
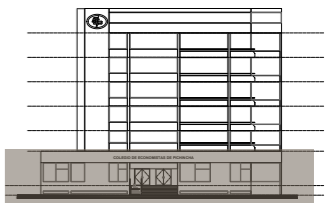
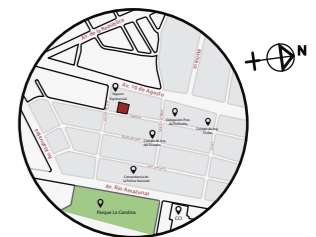

SIMB. DE SIST. CONTRA INCENDIOS

	Gabinete de Emergencia
	Extintor
	Pulsador de Alarma
	Rociador
	Detector de Humo
	Luces Estroboscópicas
	Tubería HG Ø 2"
	Columna de Agua
	Válvula Siamesa
	Lámparas de Emergencia
	Salida de Emergencia
	Letrero reflectivo de Salida de Emergencia
	Ruta de Evacuación Izq.
	Ruta de Evacuación Der.
	Punto de Encuentro

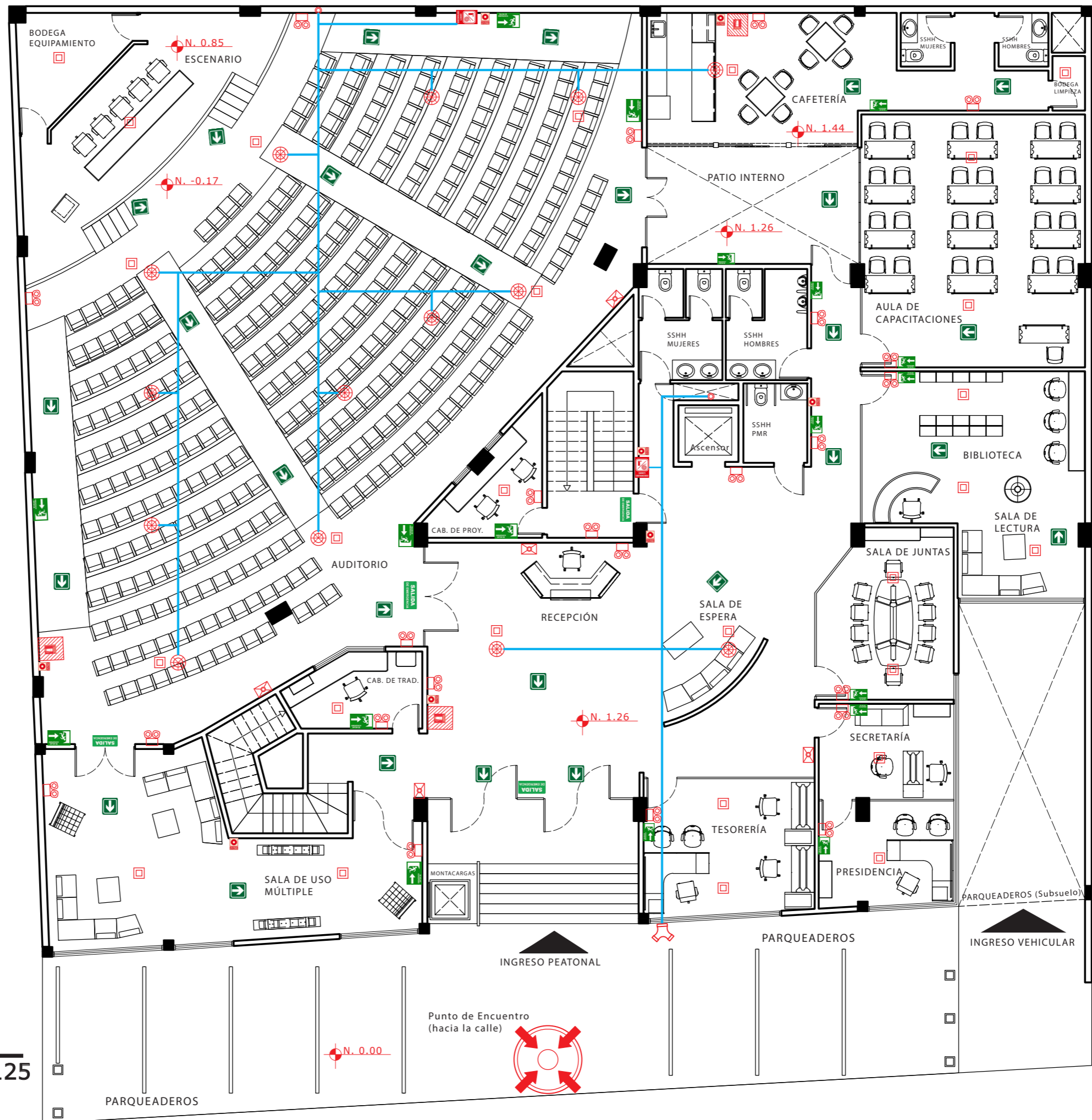

PLANTA BAJA

ESC 1:125

PARQUEADEROS

Punto de Encuentro
(hacia la calle)

INGRESO PEATONAL

PARQUEADEROS

INGRESO VEHICULAR

N. 0.00

N. 0.85

N. -0.17

N. 1.44

N. 1.26

N. 1.26

BODEGA EQUIPAMIENTO

ESCENARIO

CAFETERÍA

PATIO INTERNO

AULA DE CAPACITACIONES

SSH MUJERES

SSH HOMBRES

Ascensor

BIBLIOTECA

SALA DE LECTURA

SALA DE JUNTAS

SECRETARÍA

TESORERÍA

PRESIDENCIA

PARQUEADEROS (Subsuelo)

BODEGA LIMPIEZA

AUDITORIO

RECEPCIÓN

SALA DE ESPERA

CAB. DE PROJ.

CAB. DE TRAD.

SALA DE USO MÚLTIPLE

MONTACARGAS

SALIDA

SALIDA

SALIDA

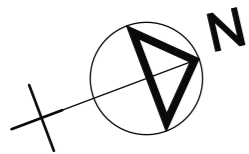

SIMBOLOGÍA		
INSTALACIONES ELÉCTRICAS		CANT.
	Tablero de Medidores	1
	Tablero de Distribución Trifásico	2
	Punto de Luz (120 v)	Detalle en Catálogo
	Interruptor Simple h. 1.10m	12
	Interruptor Doble h. 1.10m	7
	Interruptor Tripolar h. 1.10m	1
	Circuito Luminarias (2# 14 AWG Ø1/2")	Detalle en Catálogo
	Circuito Luminarias (2# 14 +1#16 AWG Ø1/2")	Detalle en Catálogo
OBSERVACIÓN: Especificación de CIRCUITOS detallado en la siguiente lámina.		

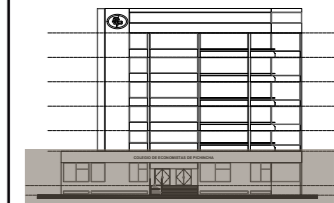
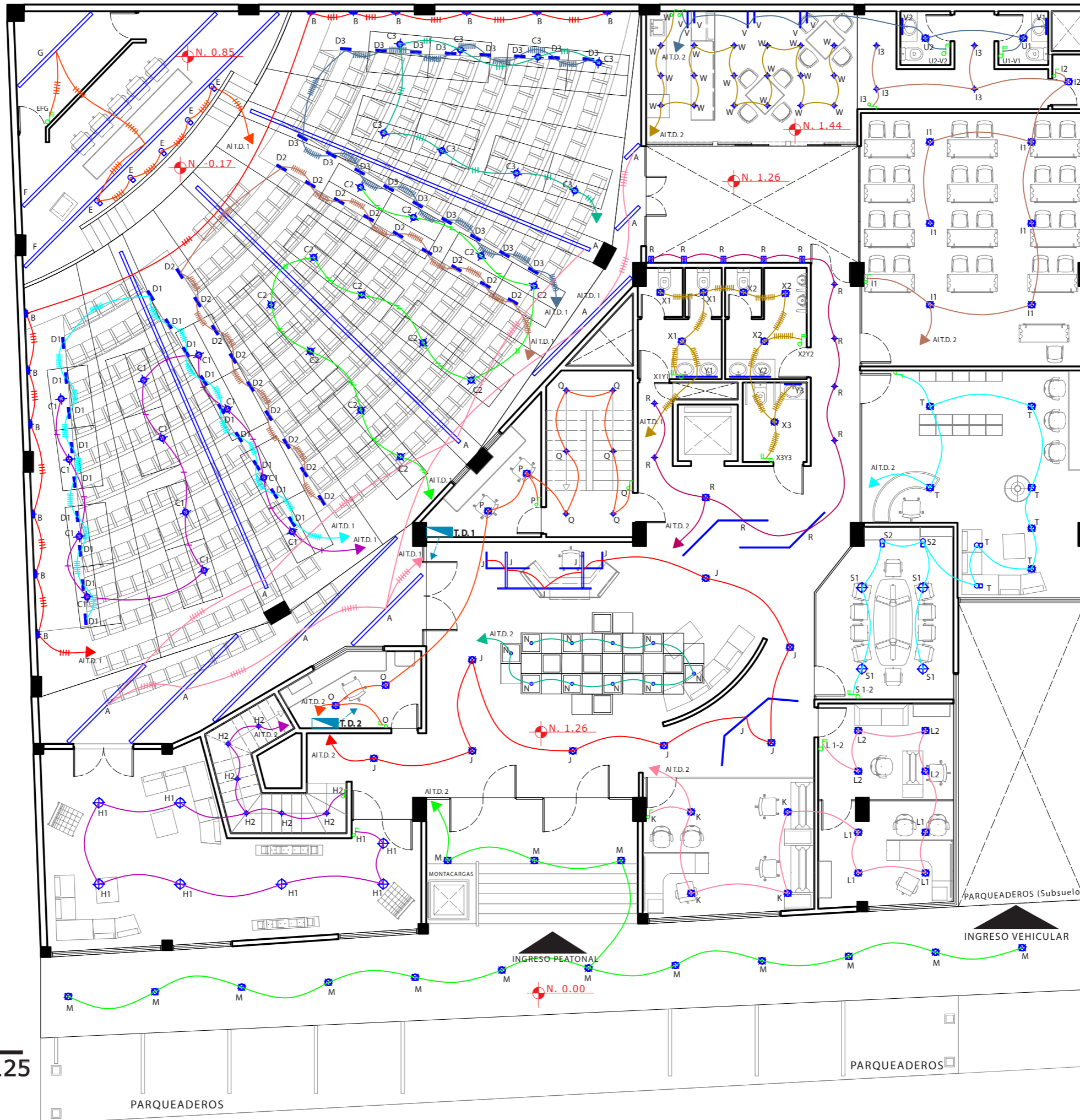

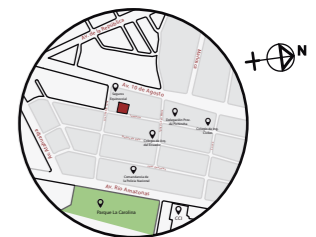

TABLERO DE DISTRIBUCIÓN 1

CIRCUITO No. 1							
Simb.	Tipo	W	V	T. de Color (K)	Cant.	W. Total	Amp. Total
	Bala mini duled recesada	5	220	3000	12	60	0.3
CIRCUITO No. 2							
Simb.	Tipo	W	V	T. de Color (K)	Cant.	W. Total	Amp. Total
	Bala mini duled recesada	5	220	3000	12	60	0.3
CIRCUITO No. 3							
Simb.	Tipo	W	V	T. de Color (K)	Cant.	W. Total	Amp. Total
	Bala mini duled recesada	5	220	3000	8	40	0.2
CIRCUITO No. 4							
Simb.	Tipo	W	V	T. de Color (K)	Cant.	W. Total	Amp. Total
	Apliques luz guía Oris	2	120	3000	12	24	0.2
CIRCUITO No. 5							
Simb.	Tipo	W	V	T. de Color (K)	Cant.	W. Total	Amp. Total
	Luminaria tipo riel Echos riel	35	120	3000	5	175	1.5
	Perfil de iluminación empotrable	25	120	3500	3	75	0.6
CIRCUITO No. 6							
Simb.	Tipo	W	V	T. de Color (K)	Cant.	W. Total	Amp. Total
	Perfil de iluminación empotrable	24	120	3500	10	240	2.0
CIRCUITO No. 7							
Simb.	Tipo	W	V	T. de Color (K)	Cant.	W. Total	Amp. Total
	Balas de piso Inground Lineal Triled	9	120	3000	18	162	1.4
CIRCUITO No. 8							
Simb.	Tipo	W	V	T. de Color (K)	Cant.	W. Total	Amp. Total
	Balas de piso Inground Lineal Triled	9	120	3000	18	162	1.4
CIRCUITO No. 9							
Simb.	Tipo	W	V	T. de Color (K)	Cant.	W. Total	Amp. Total
	Balas de piso Inground Lineal Triled	9	120	3000	17	153	1.3
CIRCUITO No. 10							
Simb.	Tipo	W	V	T. de Color (K)	Cant.	W. Total	Amp. Total
	Balas de empotrar Prime L	24	120	3500	7	168	1.4
	Perfil de iluminación empotrable	25	120	3500	3	75	0.6

TABLERO DE DISTRIBUCIÓN 2

CIRCUITO No. 1							
Simb.	Tipo	W	V	T. de Color (K)	Cant.	W. Total	Amp. Total
	Luminarias para sobreponer Disc-O	10	220	3500	7	70	0.3
	Luminarias para sobreponer Ray	8	220	3000	6	48	0.2
CIRCUITO No. 2							
Simb.	Tipo	W	V	T. de Color (K)	Cant.	W. Total	Amp. Total
	Balas de empotrar Prime L	24	120	3500	15	360	3
CIRCUITO No. 3							
Simb.	Tipo	W	V	T. de Color (K)	Cant.	W. Total	Amp. Total
	Balas de empotrar Move it round	5	120	3000	10	50	0.4
CIRCUITO No. 4							
Simb.	Tipo	W	V	T. de Color (K)	Cant.	W. Total	Amp. Total
	Balas de empotrar Prime L	24	120	3500	8	192	1.6
	Perfil de iluminación empotrable	25	120	3500	6	150	1.3
CIRCUITO No. 5							
Simb.	Tipo	W	V	T. de Color (K)	Cant.	W. Total	Amp. Total
	Balas de empotrar Prime L	24	120	3500	4	96	0.8
	Luminarias para sobreponer Ray	8	220	3000	6	48	0.2
CIRCUITO No. 6							
Simb.	Tipo	W	V	T. de Color (K)	Cant.	W. Total	Amp. Total
	Balas de empotrar Prime L	24	120	3500	12	288	2.4
CIRCUITO No. 7							
Simb.	Tipo	W	V	T. de Color (K)	Cant.	W. Total	Amp. Total
	Balas de empotrar Prime L	24	120	3500	6	144	1.2
	Luminaria tipo riel Echos riel	35	120	3000	4	140	1.2
	Luminarias para sobreponer Disc-O	10	220	3500	4	40	0.2
CIRCUITO No. 8							
Simb.	Tipo	W	V	T. de Color (K)	Cant.	W. Total	Amp. Total
	Balas de empotrar Prime L	24	120	3500	7	168	1.4
	Luminarias para sobreponer Ray	8	220	3000	4	32	0.1
CIRCUITO No. 9							
Simb.	Tipo	W	V	T. de Color (K)	Cant.	W. Total	Amp. Total
	Balas de empotrar Prime L	24	120	3500	2	50	0.4
	Perfil de iluminación empotrable	25	120	3500	8	200	1.6
CIRCUITO No. 10							
Simb.	Tipo	W	V	T. de Color (K)	Cant.	W. Total	Amp. Total
	Luminarias para sobreponer Ray	8	220	3000	18	144	0.7
CIRCUITO No. 11							
Simb.	Tipo	W	V	T. de Color (K)	Cant.	W. Total	Amp. Total
	Luminarias para sobreponer Ray	8	220	3000	6	48	0.2
	Apliques Station Up/Down	4	120	3500	5	20	0.2
	Balas de empotrar Prime L	24	120	3500	1	24	0.2
	Perfil de iluminación empotrable	25	120	3500	2	50	0.4

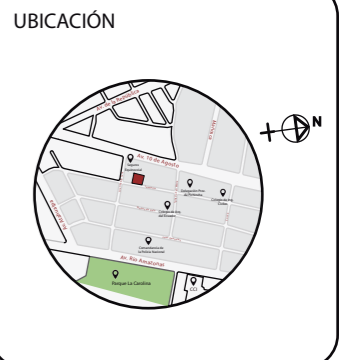

TUTOR:
ARQ. PABLO LÓPEZ LÓPEZ



AUTORA:
DANIELA CEVALLOS RODRÍGUEZ

FECHA:
ABRIL 2017

ESCALA:
1:125

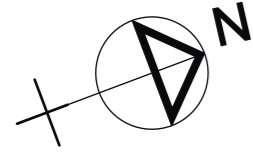
LAMINA:
75



SIMBOLOGÍA		
INSTALACIONES DE FUERZA		CANT.
	Tablero de Medidores	1
	Tablero de Distribución Trifásico	2
	Uninterruptible Power Supply	1
	Toma de Fuerza Polarizado 110 v Pared (2# 12 + 1# 16 AWG Ø1/2")	55
	Toma de Fuerza Polarizado 110 v Piso (2# 12 + 1# 16 AWG Ø1/2")	35
	Toma de Seguridad Polarizado 110 v (2# 12 + 1# 16 AWG Ø1/2")	18
	Toma de Fuerza Polarizado C. Raso 110 v (2# 12 + 1# 16 AWG Ø1/2")	3

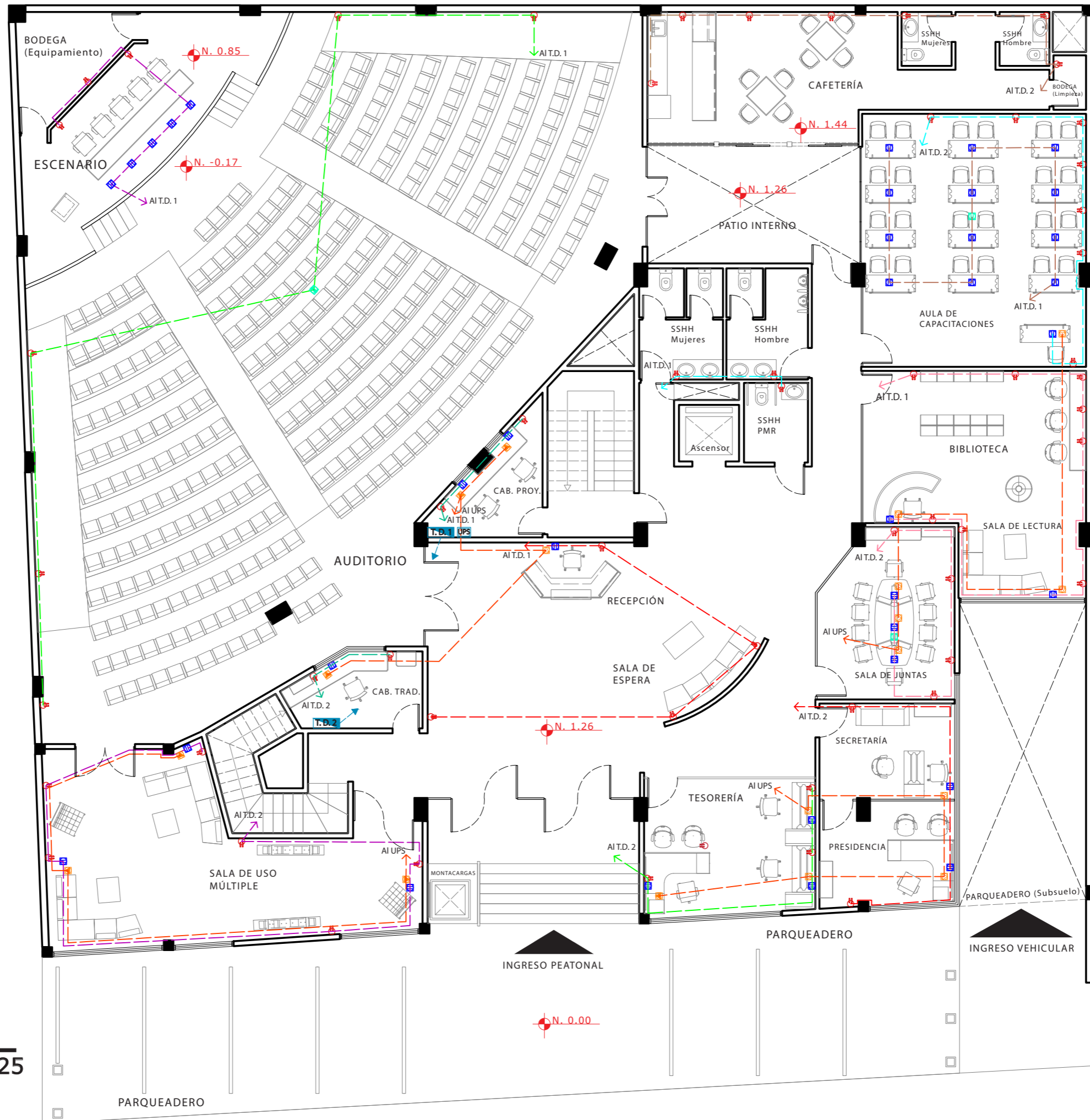

PLANTA BAJA
ESC 1:125

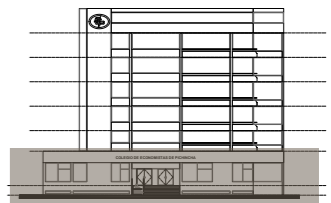
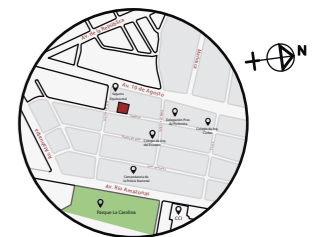

SIMBOLOGÍA		
INSTALACIONES DE VOZ Y DATO		CANT.
	CNT - Red	1
	RACK	1
	Tablero de Audio y Video	1
	Modem	1
	Tubería de PVC (2# 12 AWG Ø1/2")	-
	Salida Simple de Voz y Dato (Pared H= 40cm)	1
	Cámara de Seguridad	9
	Teléfono	8
	WiFi	12

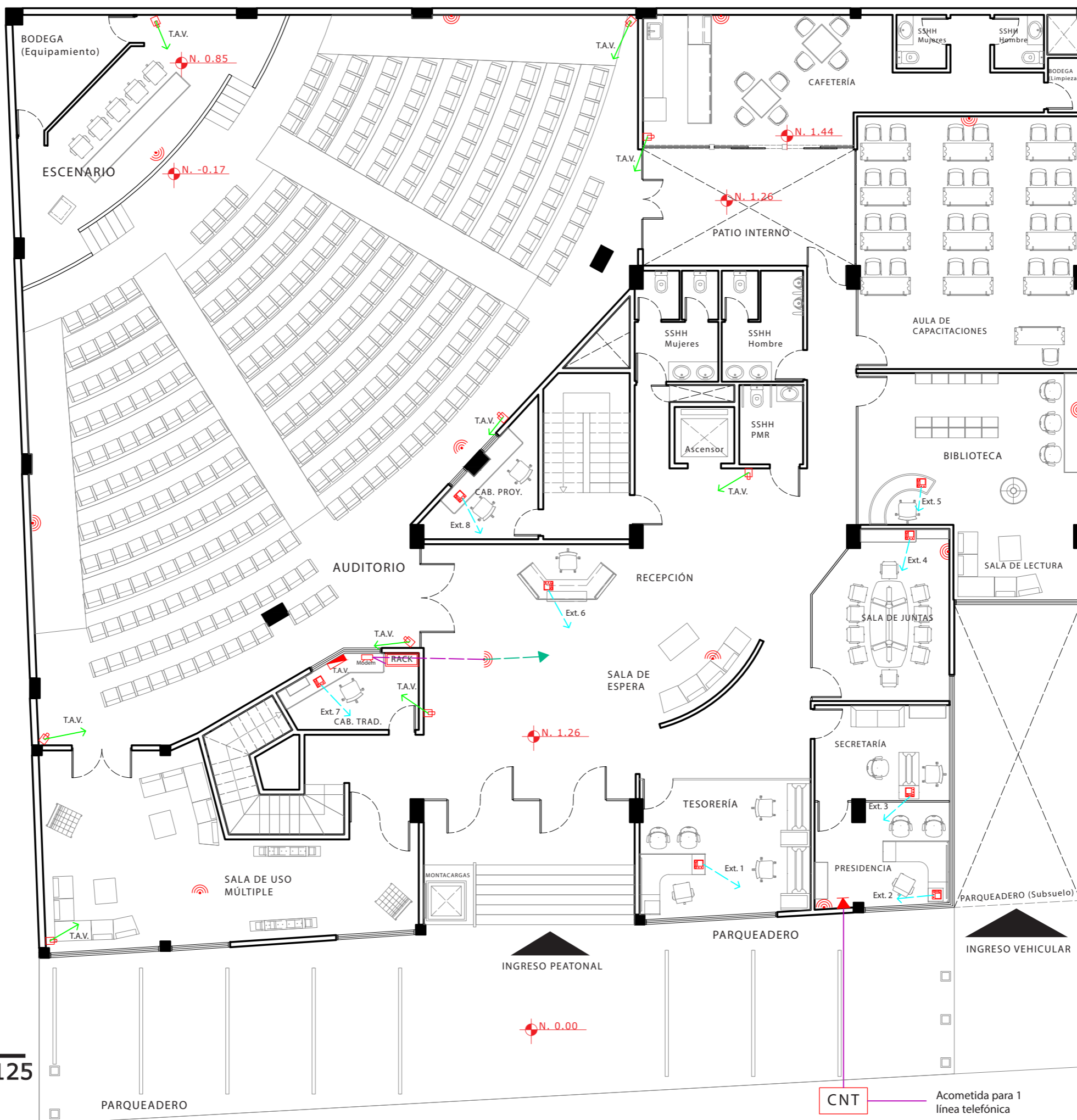

PLANTA BAJA

ESC 1:125

PARQUEADERO

INGRESO PEATONAL

PARQUEADERO

INGRESO VEHICULAR

CNT Acometida para 1 línea telefónica

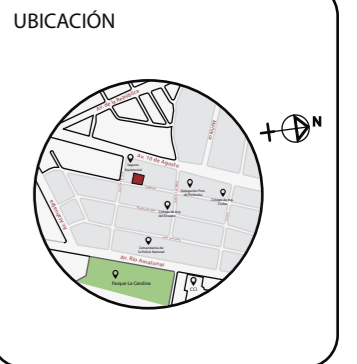

TUTOR:
ARQ. PABLO LÓPEZ LÓPEZ

AUTORA:
DANIELA CEVALLOS RODRÍGUEZ

FECHA:
ABRIL 2017

ESCALA:
1:125

LAMINA:
77

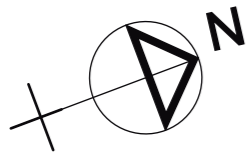

SIMBOLOGÍA	
INST. DE VENTILACIÓN MECÁNICA Y CRUZADA	
	Ducto de 50 x 35 (Sección)
	Ducto de 20 x 20 (Sección)
	Rejilla de Ventilación
	Rejilla de Extracción / Retorno
	Ramal estandar para retorno
	Alimentador de Aire
	Control Central
	Control Remoto Local
	Ducto de Ventilación
	Flechas Guía (Ventilación Cruzada)

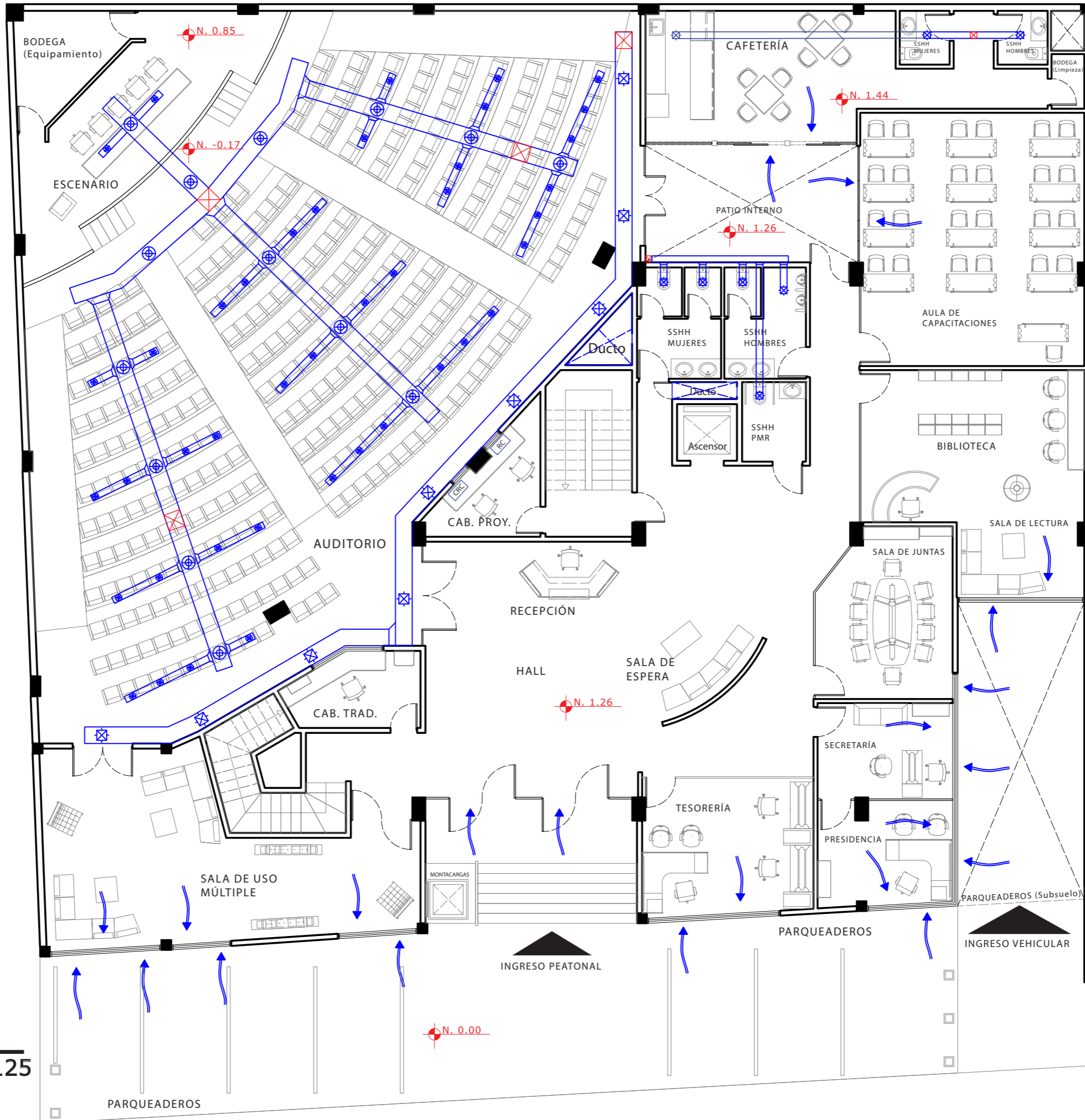

PLANTA BAJA

ESC 1:125

PARQUEADEROS

INGRESO PEATONAL

PARQUEADEROS

INGRESO VEHICULAR

N. 0.00

N. 1.26

N. 1.44

N. 1.26

N. 0.85

N. -0.17

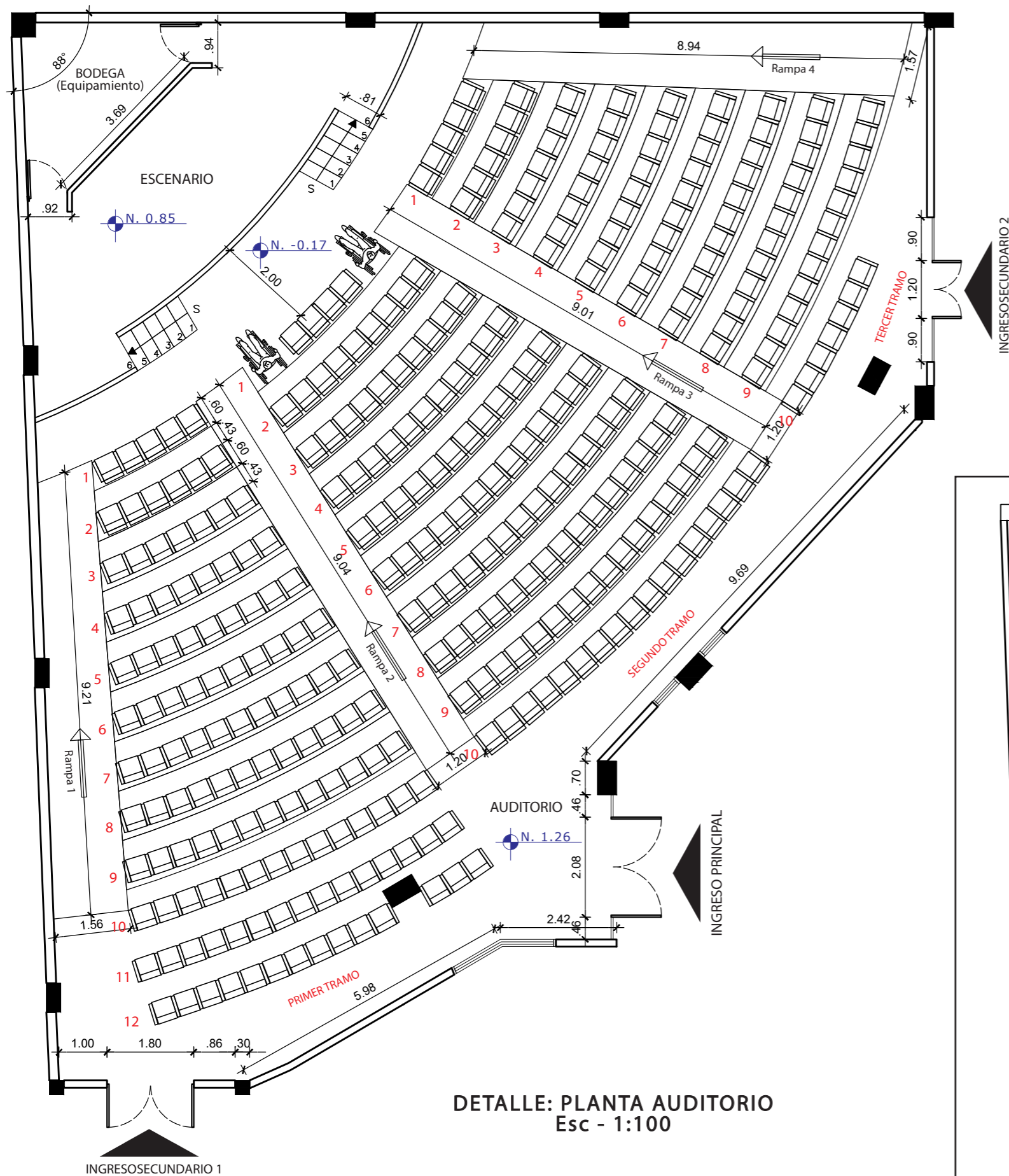
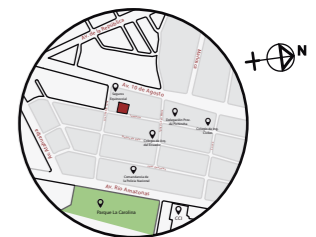

DETALLE: PLANTA AUDITORIO
Esc - 1:100

AUDITORIO		
Componentes	Cantidad	
Bodega (Equipamiento)	1	
Escenario	1	
Ingreso Principal	1	
Ingreso Secundario	2	
Rampas	4	
Tramos	Filas	Butacas
Tramo N. 1	12	124
Tramo N. 2	10	121 + 2 espacios para silla de ruedas
Tramo N. 3	10	88
Butacas total		333

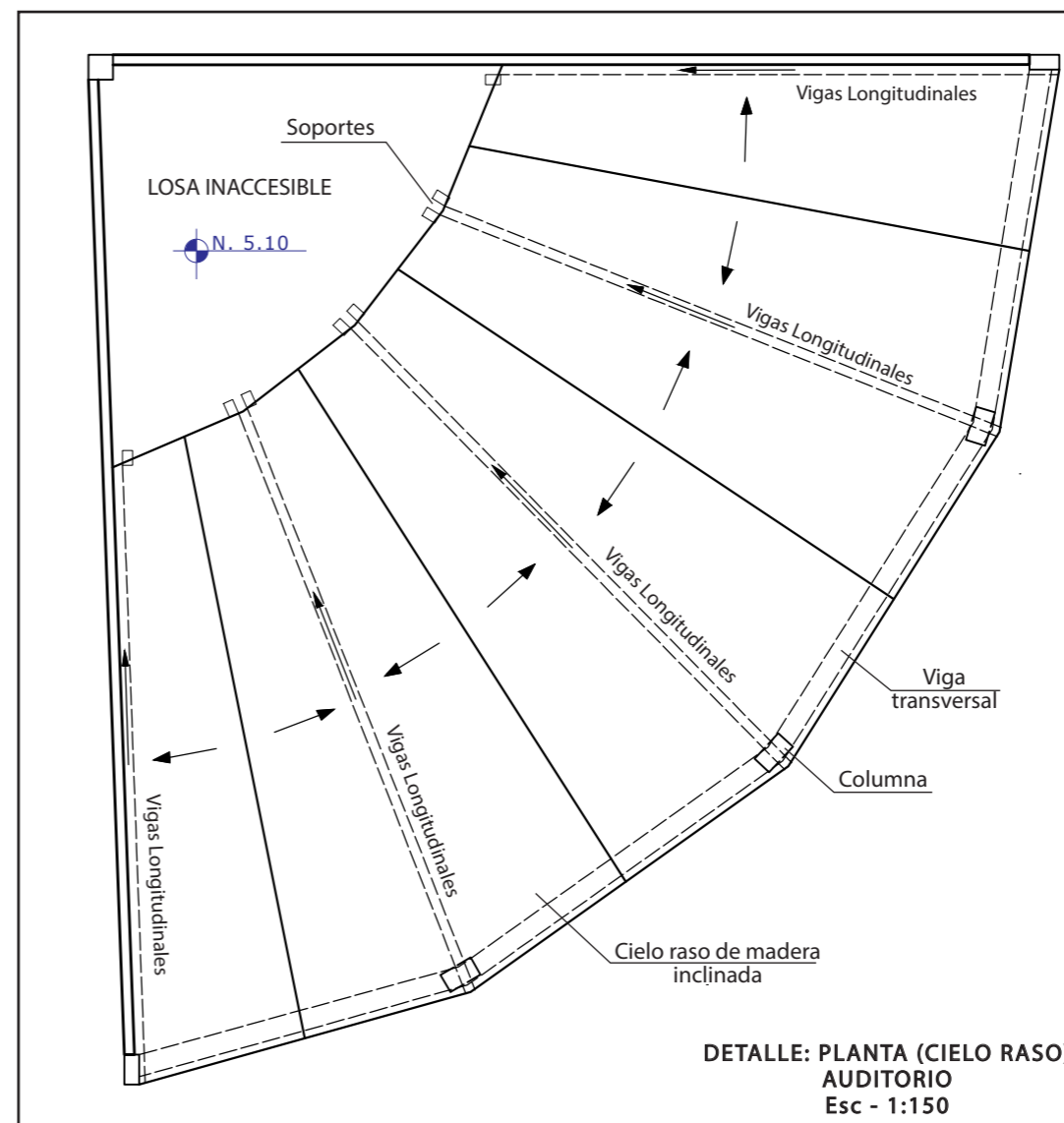

DETALLE: PLANTA (CIELO RASO)
AUDITORIO
Esc - 1:150

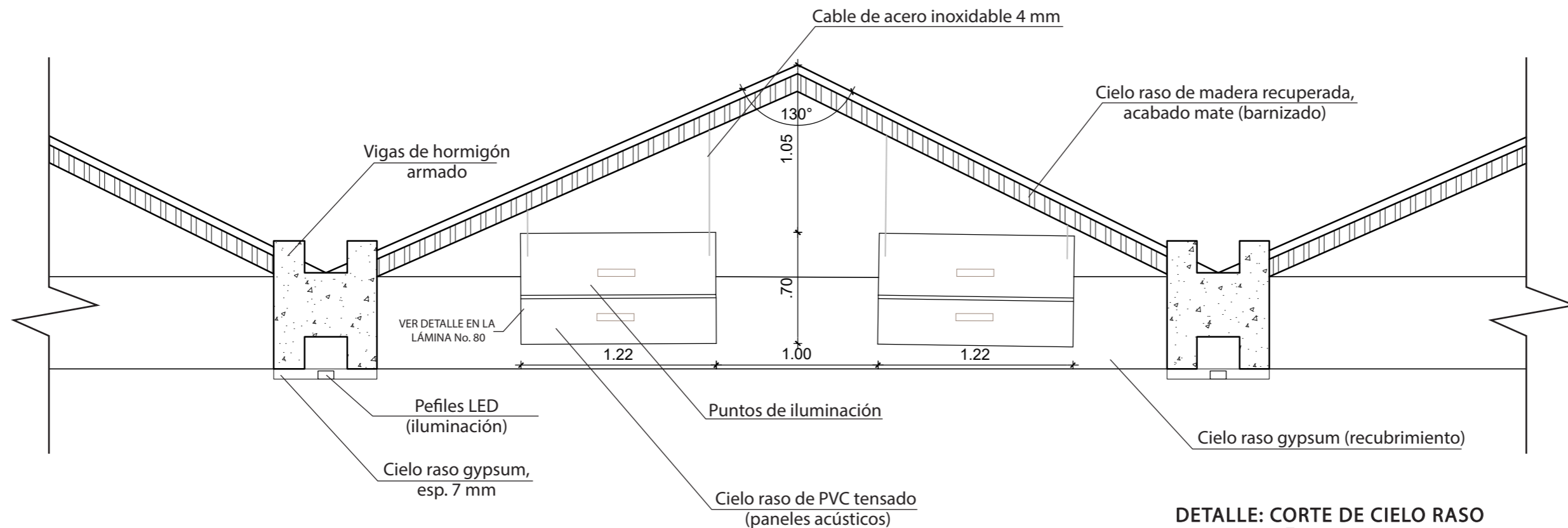
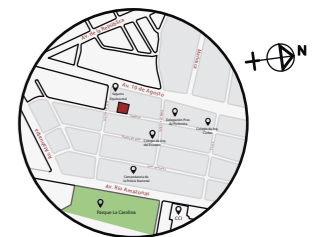

DETALLE: CORTE DE CIELO RASO
Esc - 1:30

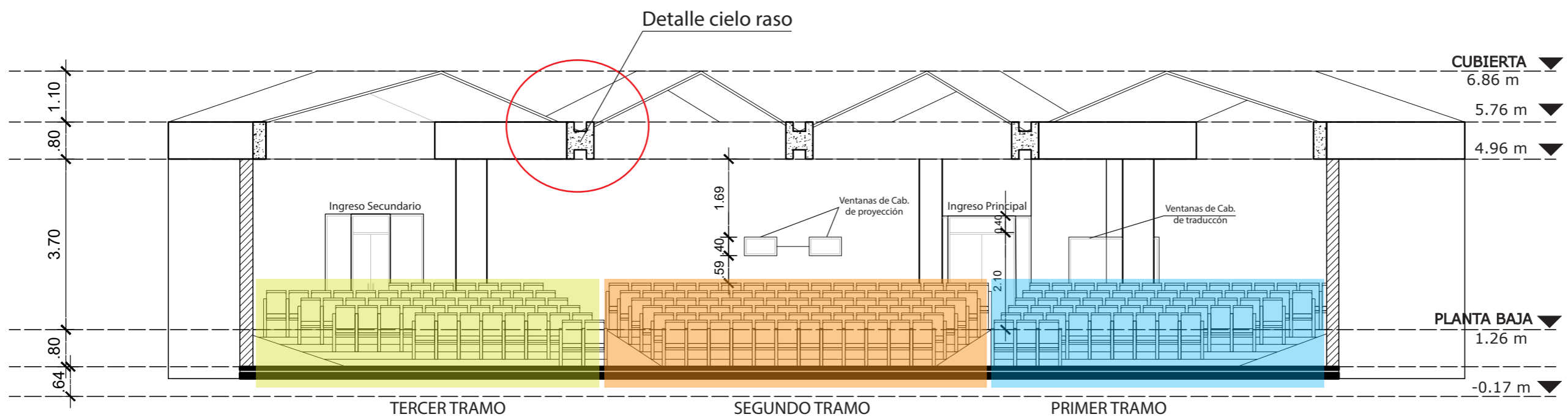

DETALLE: CORTE FRONTAL AUDITORIO
Esc - 1:100

CIELO RASO DE PVC TENSADO CON CERCHAS DE MADERA (Auditorio del CEP)

SISTEMA DE INSTALACIÓN



FACULTAD DE ARQUITECTURA
ESCUELA DE ARQUITECTURA INTERIOR

TRABAJO DE TITULACIÓN
PROPUESTA INTERIORISTA PARA EL MEJORAMIENTO DE ÁREAS DEL COLEGIO DE ECONOMISTAS DE PICHINCHA



CONTENIDO
DETALLES CONSTRUCTIVOS
SISTEMA DE INSTALACIÓN
CIELO RASO DE PVC TENSADO

TUTOR:
ARQ. PABLO LÓPEZ LÓPEZ

AUTORA:
DANIELA CEVALLOS RODRÍGUEZ

FECHA:
ABRIL 2017

ESCALA:
INDICADAS

LAMINA:
80



VISTA PRELIMINAR DEL ÁREA (AUDITORIO)

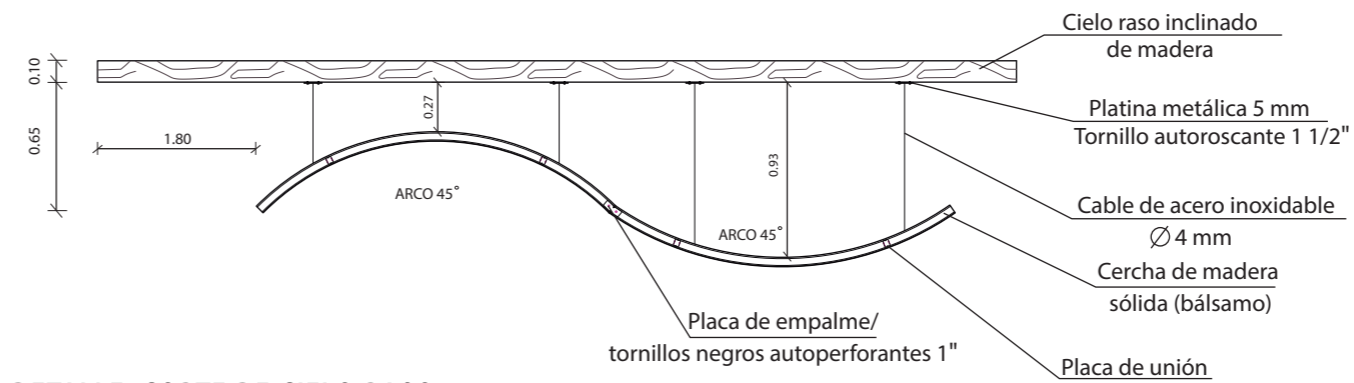

DETALLE: CORTE DE CIELO RASO
Esc - 1:40

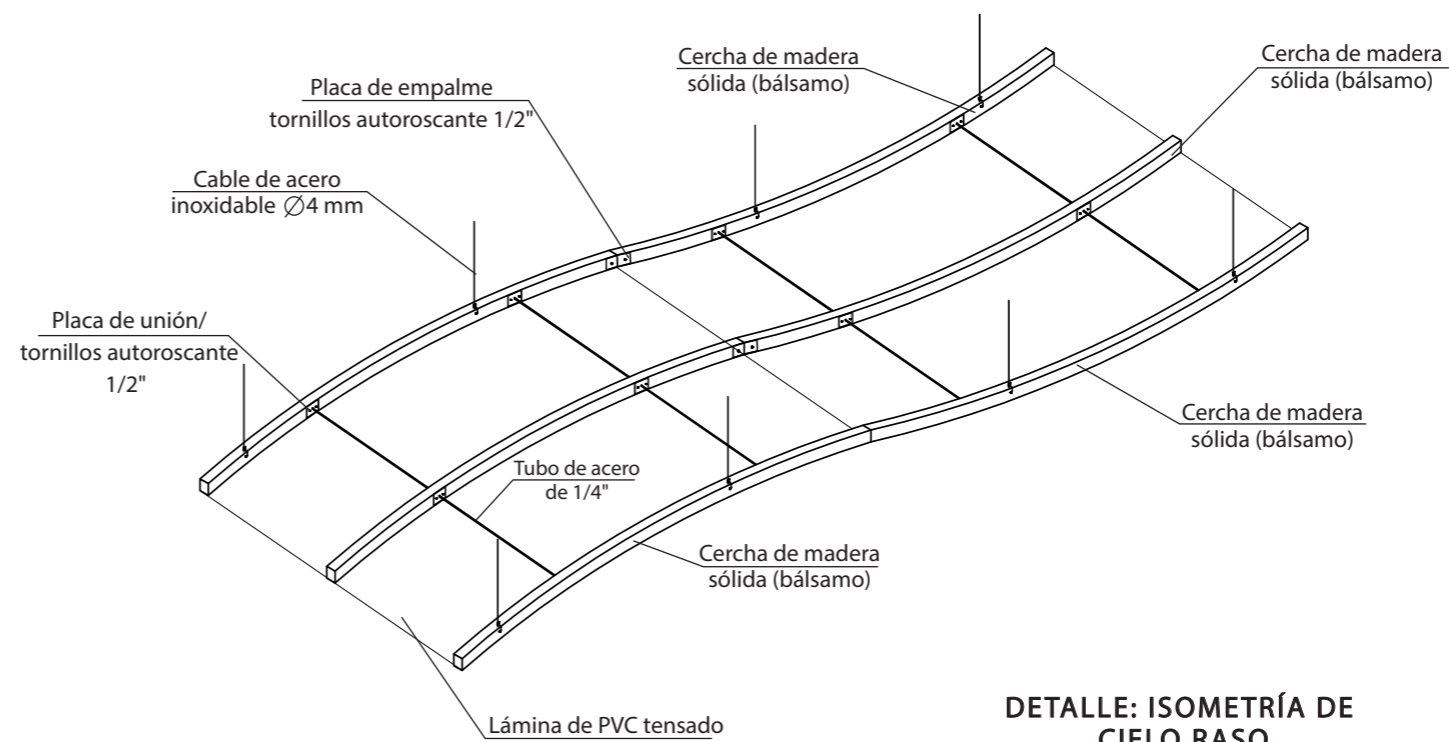

DETALLE: ISOMETRÍA DE CIELO RASO
Esc - s/e



VISTA PRELIMINAR DEL ÁREA (AUDITORIO)

UNIÓN ENTRE LÁMINA DE PVC TENSADO Y CERCHAS

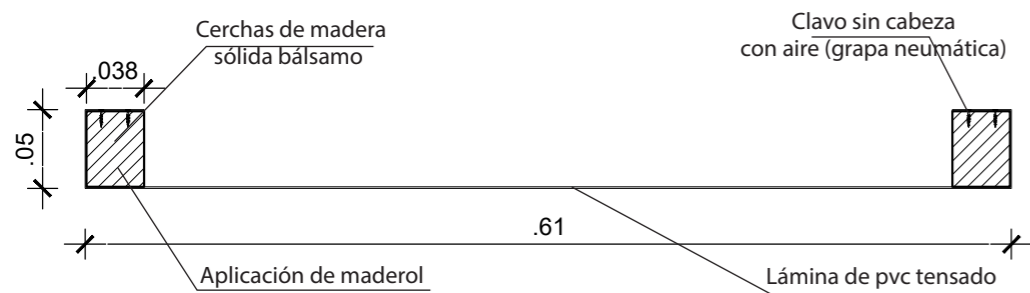

ESTRUCTURA DE CIELO RASO

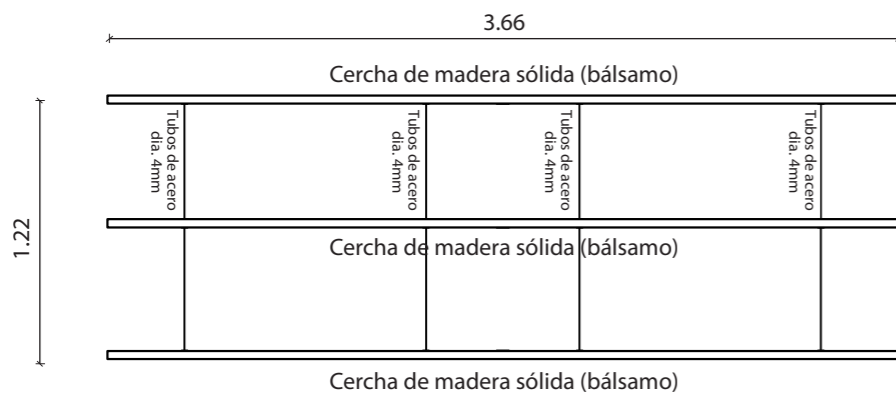

DETALLE: PLANTA DE CIELO RASO (ESTRUCTURA)
Esc - 1:35

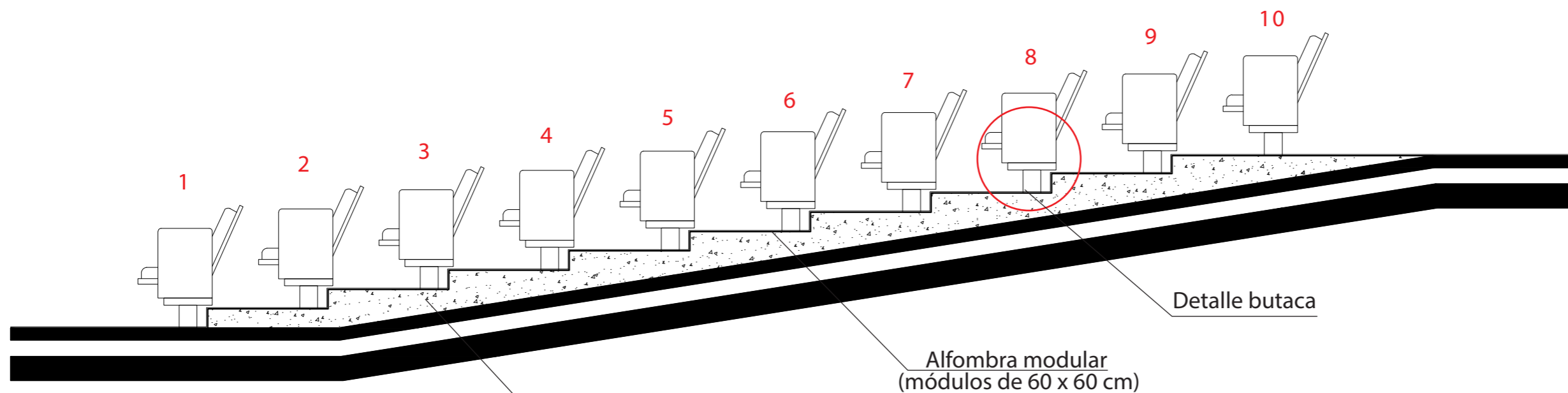

**DETALLE: CORTE BUTACAS
(SEGUNDO TRAMO)**
Esc - 1:40

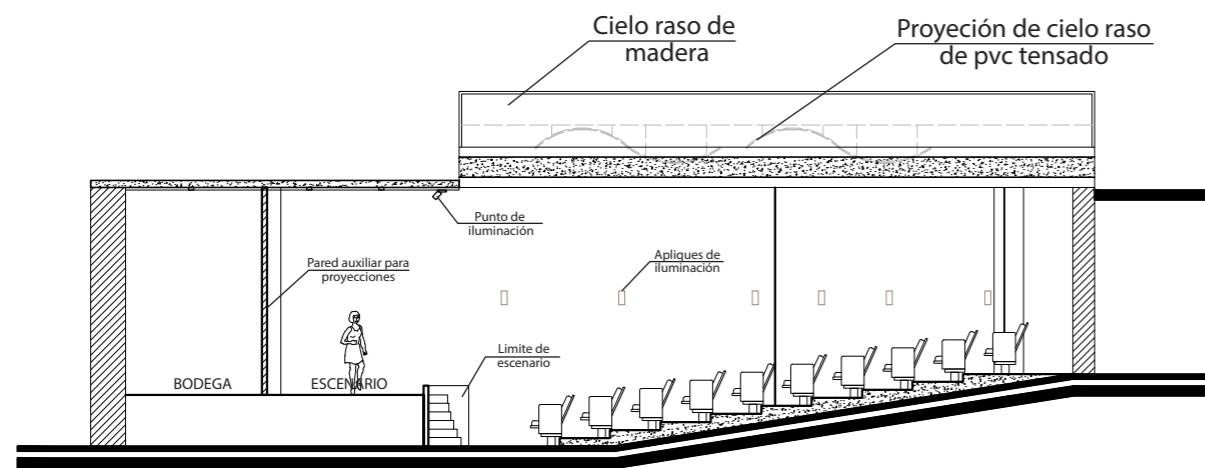

**DETALLE: CORTE LATERAL
AUDITORIO**
Esc - 1:150

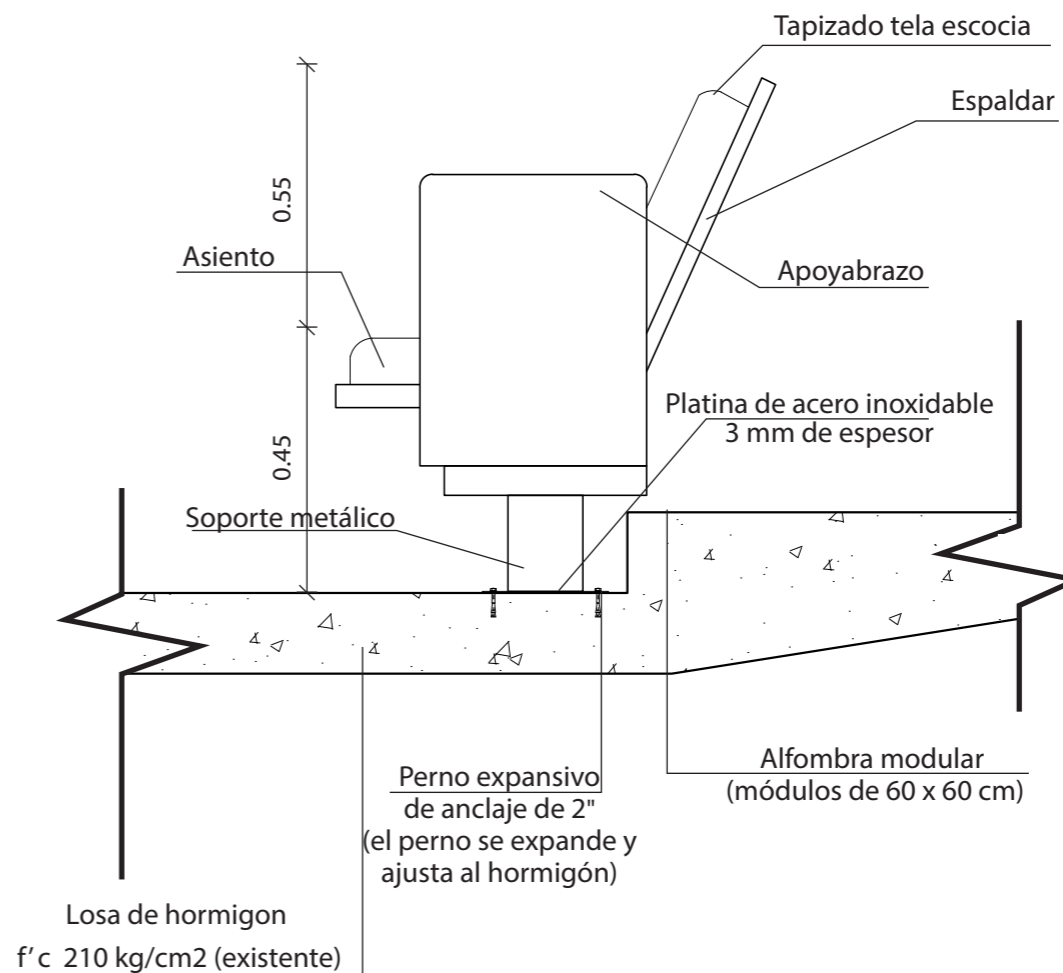

DETALLE: ANCLAJE DE BUTACA
Esc - 1:15

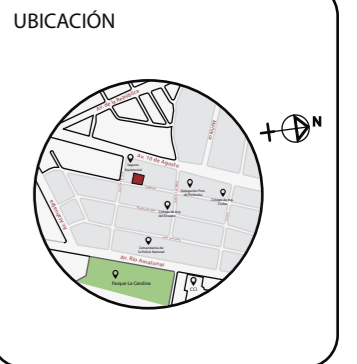

CONTENIDO
ANÁLISIS DEL AUDITORIO
ISÓPTICA DEL AUDITORIO

TUTOR:
ARQ. PABLO LÓPEZ LÓPEZ

AUTORA:
DANIELA CEVALLOS RODRÍGUEZ

FECHA:
ABRIL 2017

ESCALA:
INDICADAS

LAMINA:
82

ISÓPTICA DEL AUDITORIO

Distribución de manera RADIAL de las butacas (permite una visión óptima para todo el público).

Ubicación de las butacas ALTERNADAS permitiendo la visulaización entre las cabezas de los espectadores.

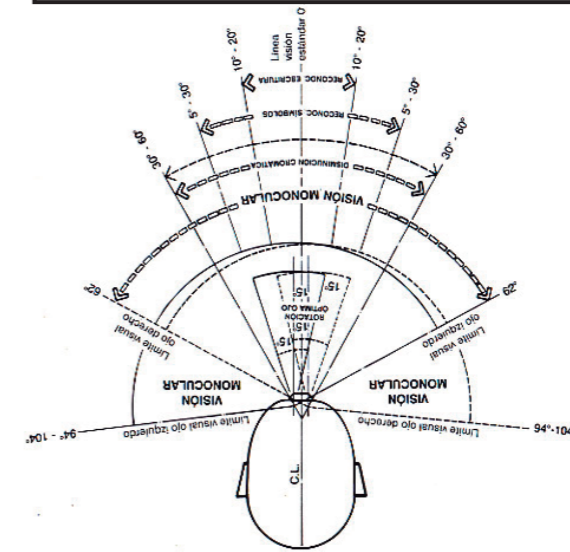

CAMPO DE VISIÓN HORIZONTAL EN CADA ESPECTADOR

ISÓPTICA DEL AUDITORIO

Asiento escalonados (mejor visión para todo el público del auditorio)

Altura de la rampa (escenario) de 1.20 m

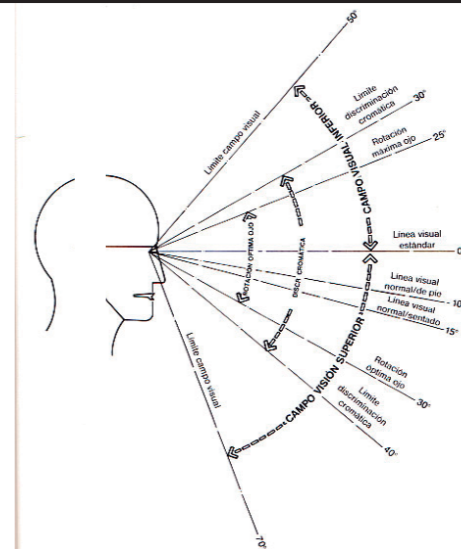

CAMPO DE VISIÓN VERTICAL EN CADA ESPECTADOR

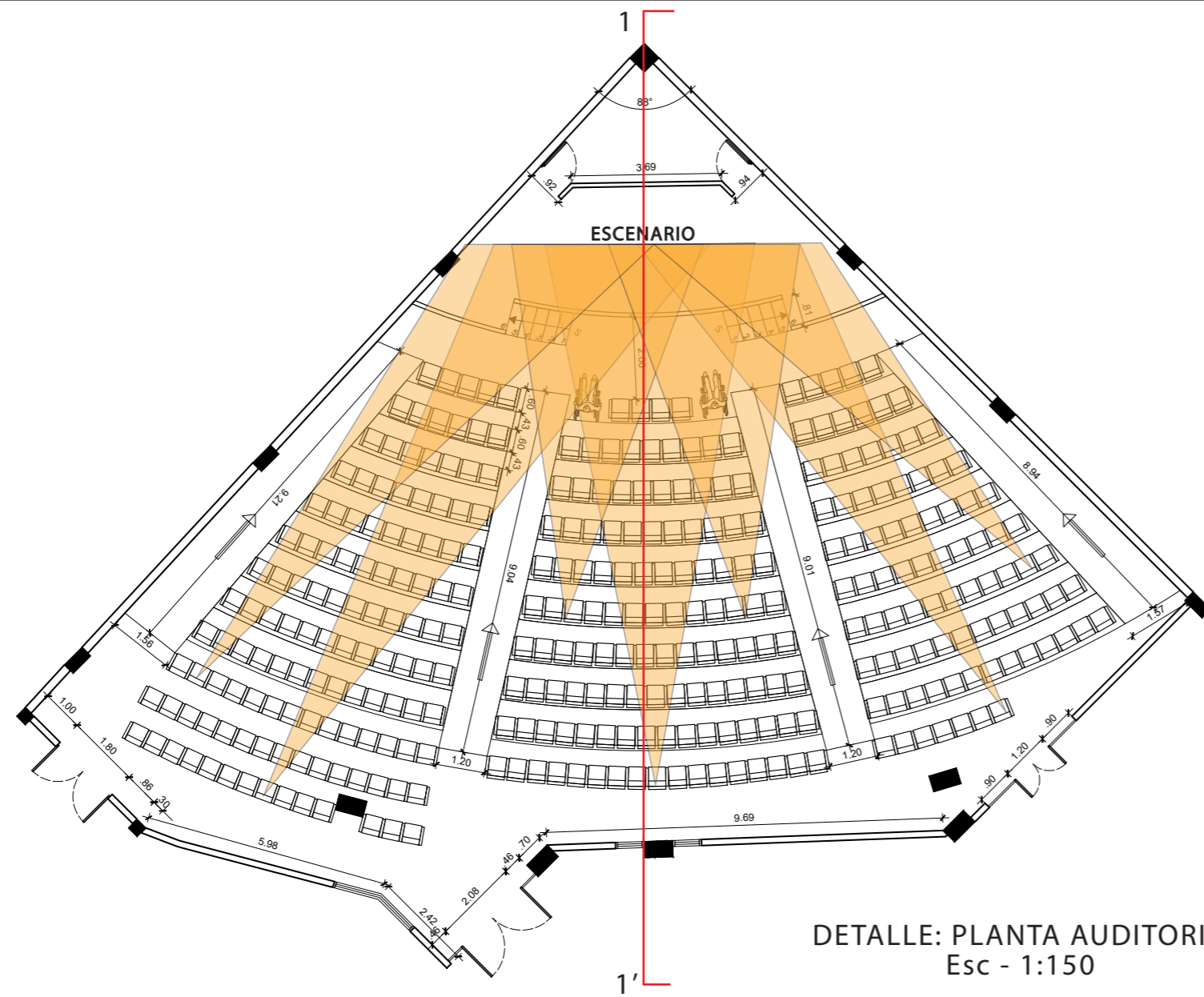

DETALLE: PLANTA AUDITORIO
Esc - 1:150

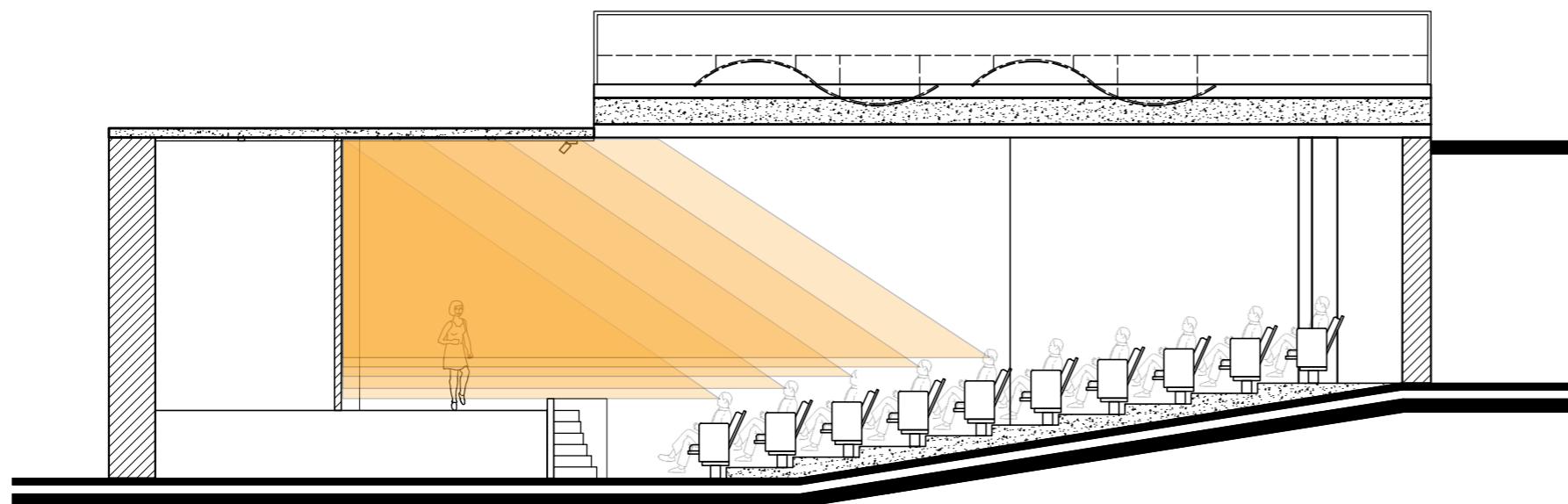

DETALLE: CORTE AUDITORIO
Esc - 1:100

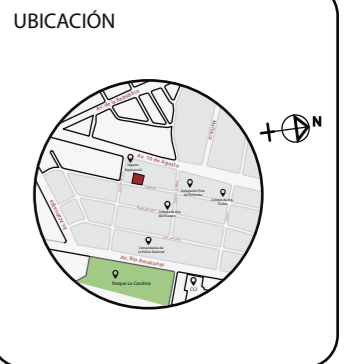

CONTENIDO
ANÁLISIS DEL AUDITORIO
ACÚSTICA DEL AUDITORIO
CÁLCULO DE TIEMPO DE REVERBERACIÓN

TUTOR:
ARQ. PABLO LÓPEZ LÓPEZ

AUTORA:
DANIELA CEVALLOS RODRÍGUEZ

FECHA:
ABRIL 2017

ESCALA:
INDICADAS

LAMINA:
83

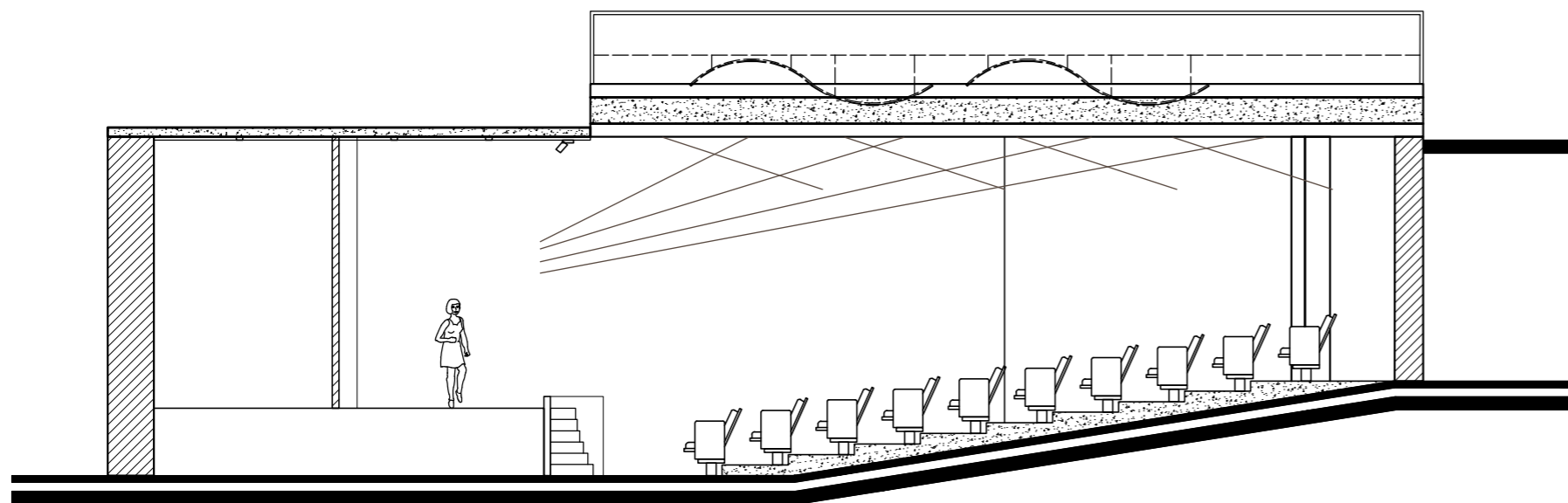
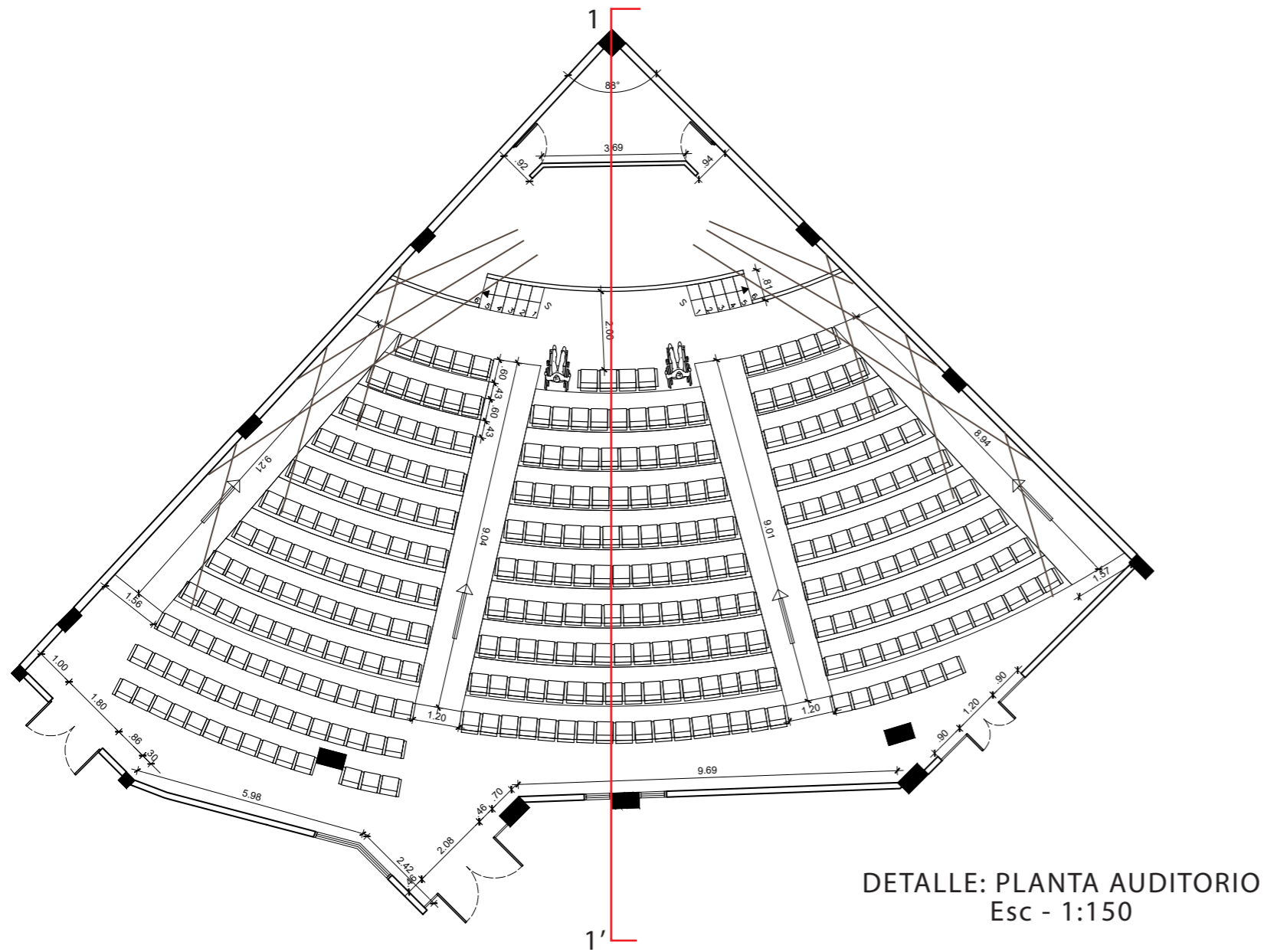

CÁLCULO DE TIEMPO DE REVERBERACIÓN			
Datos generales			
Intensidad de sonido	60dB		
Frecuencia	500Hz (frecuencia media)		
Material	Área (m2)	Coefficiente de absorción	Absorción del material
Madera	642.53	0.35	224.89
Vidrio	26.50	0.04	1.5
Gypsum	30.00	0.05	1.06
Alfombra	268.50	0.4	107.4
Lámina de pvc tensado	72.00	0.5	36.0
Fibra mineral	79.55	0.6	47.73
Asientos tapizados	150.00	0.4	60.0
Absorción total = 478.58			

$tr = k * v / At$	k (coeficiente)	0.16
$tr = \frac{0.16 * 1889.62}{478.58}$	v (volumen)	1889.62 m3
	At (abs. total)	478.58
Tiempo de reverberación = 0.63 seg.		

CIELO RASO DE MADERA MDF LAMINADO CON FÓRMICA
SISTEMA DE INSTALACIÓN

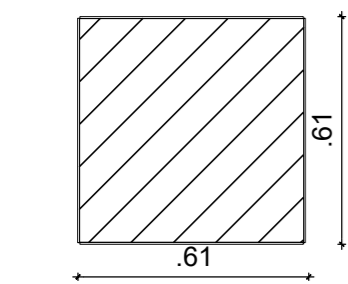
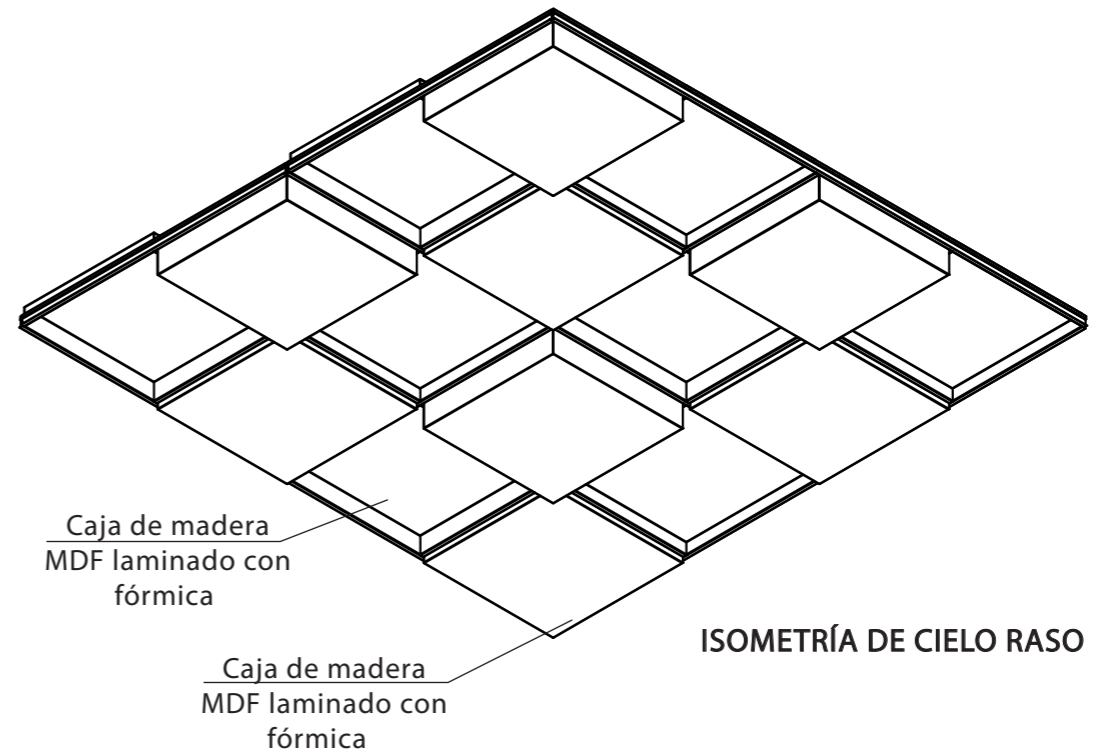
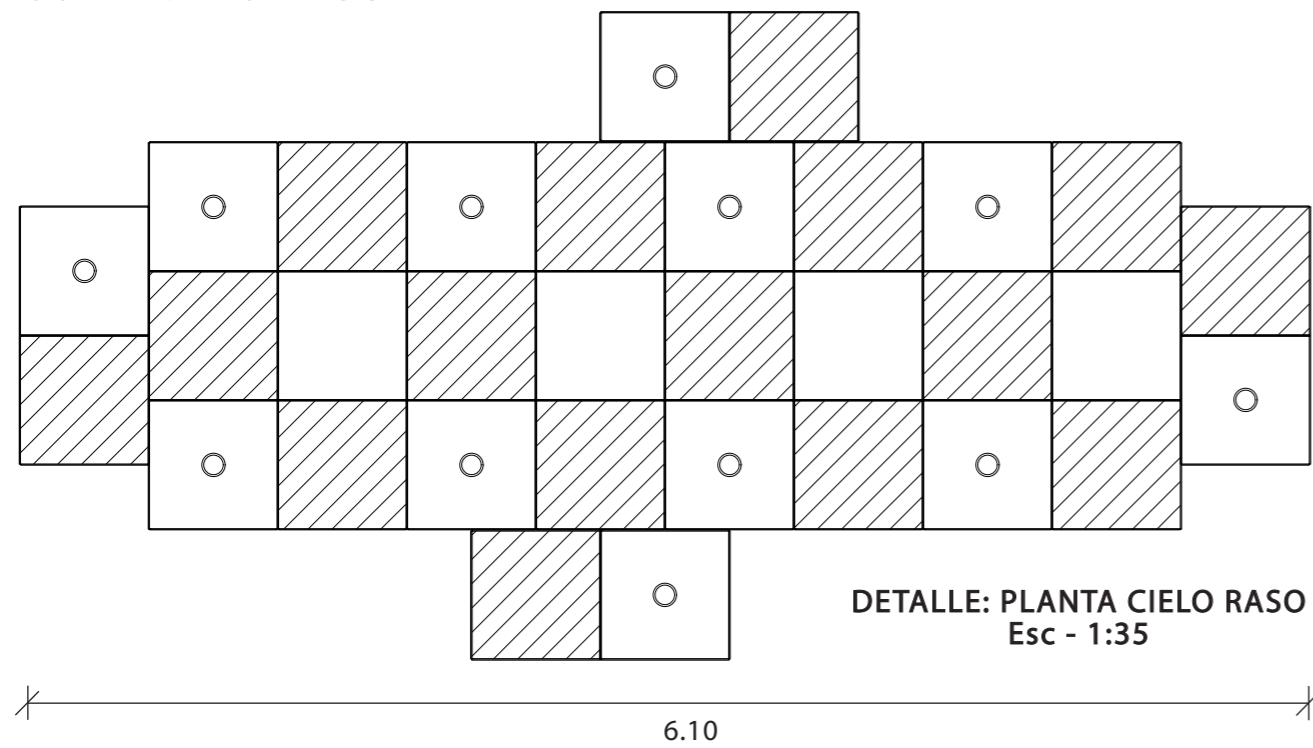

Caja de madera MDF 15 mm
de espesor color wengue
Esc - 1:20

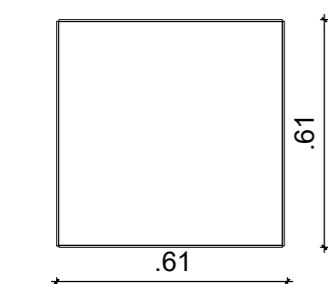
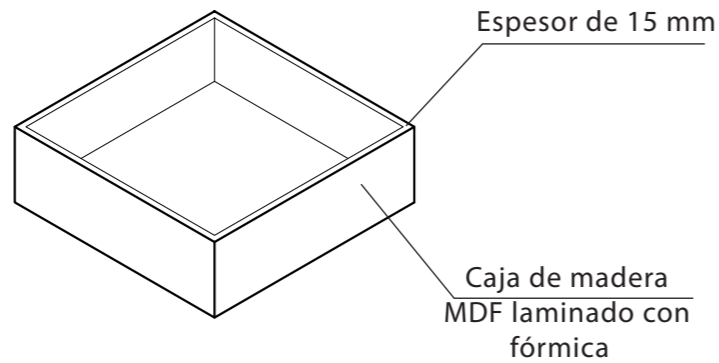

Caja de madera MDF 15 mm
de espesor color wengue
Esc - 1:20

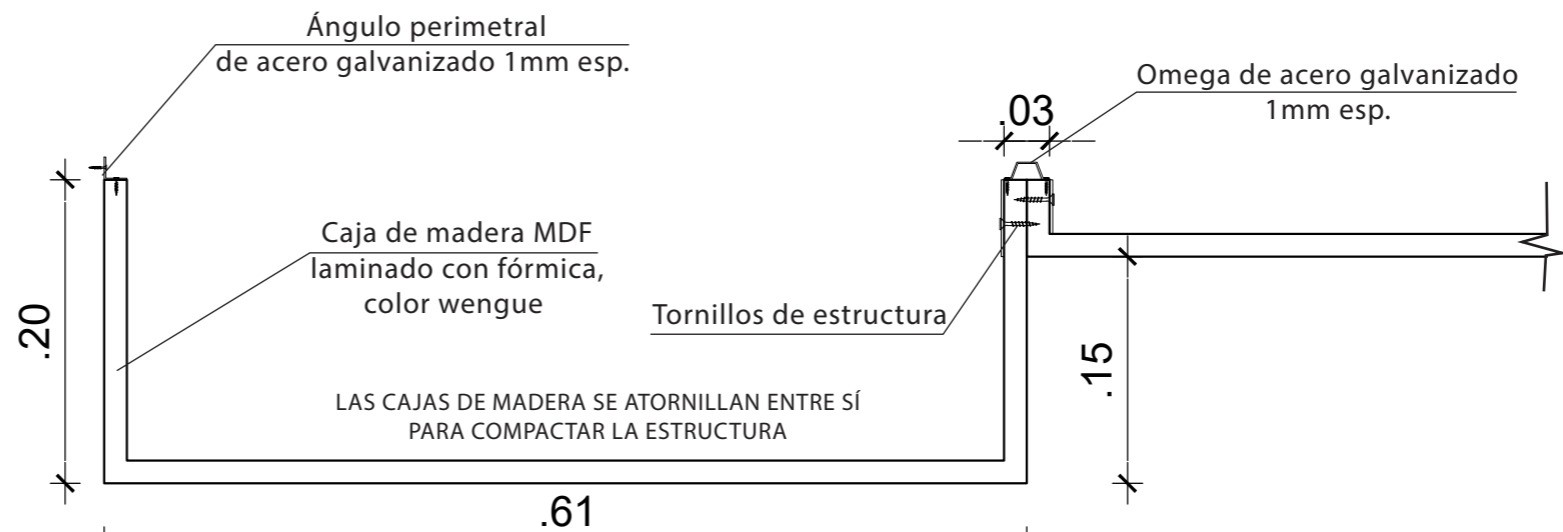
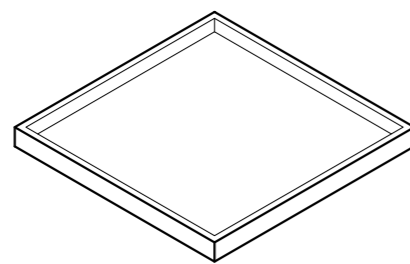

DETALLE: CORTE DE CIELO RASO
Esc - 1:5



VISTA PRELIMINAR DEL ÁREA (HALL)

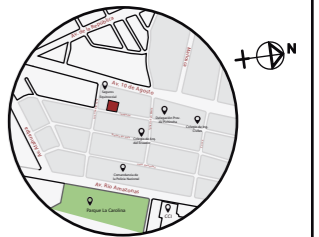

REVESTIMIENTO TABLERO MDF MELAMINA
SISTEMA DE INSTALACIÓN

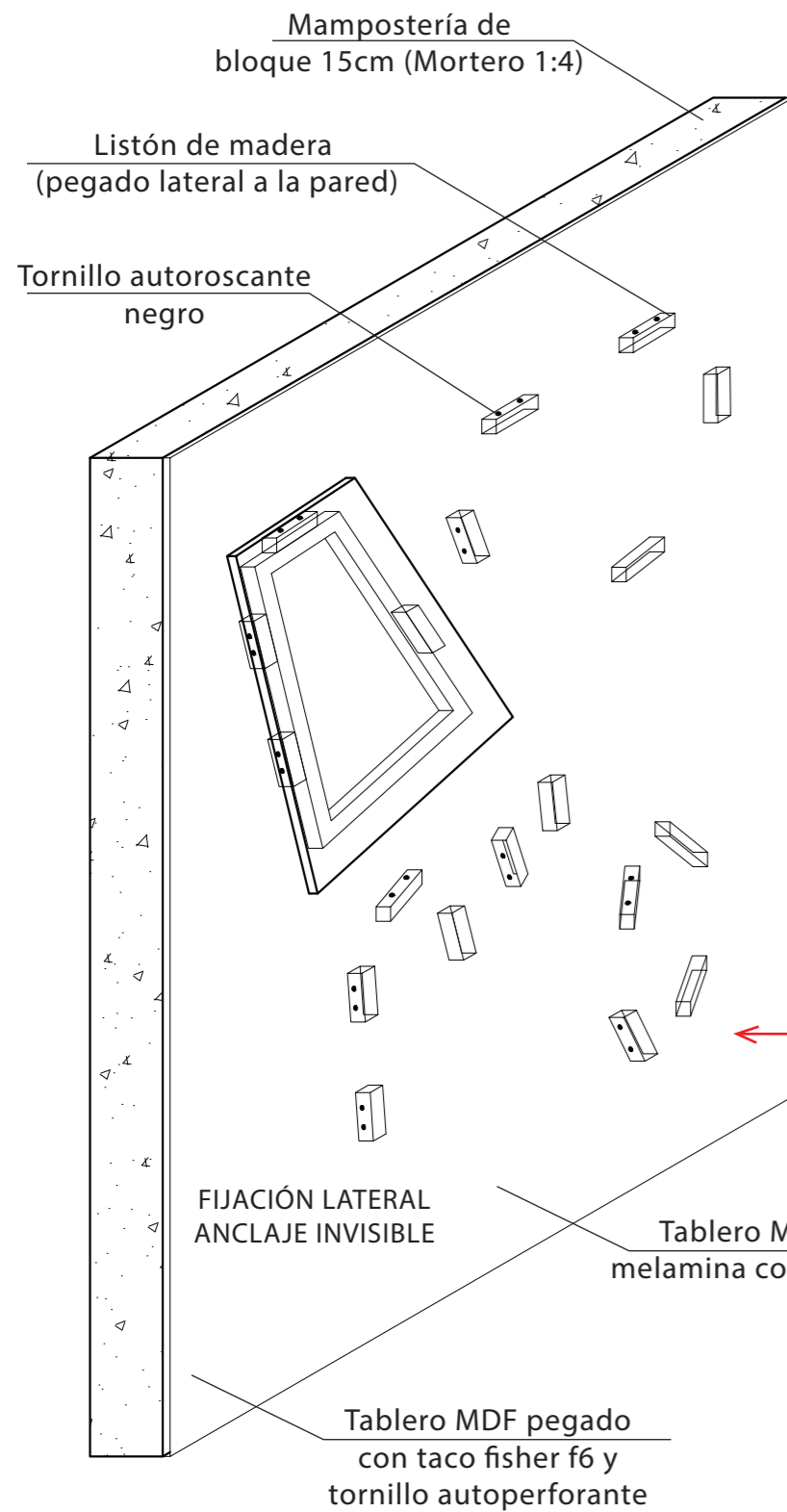

DETALLE: ISOMETRÍA DE REVESTIMIENTO

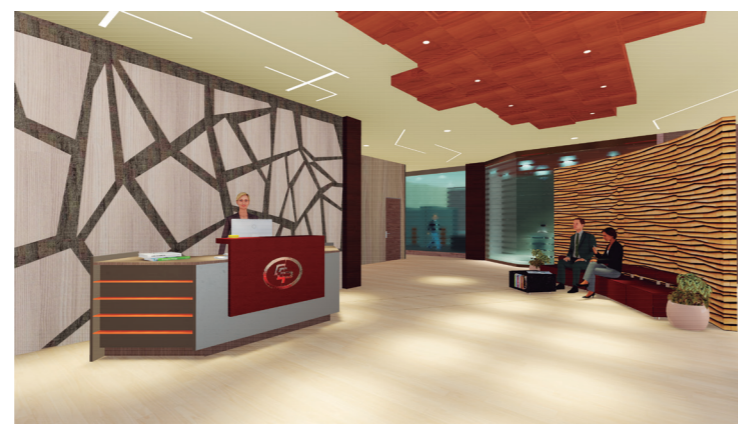
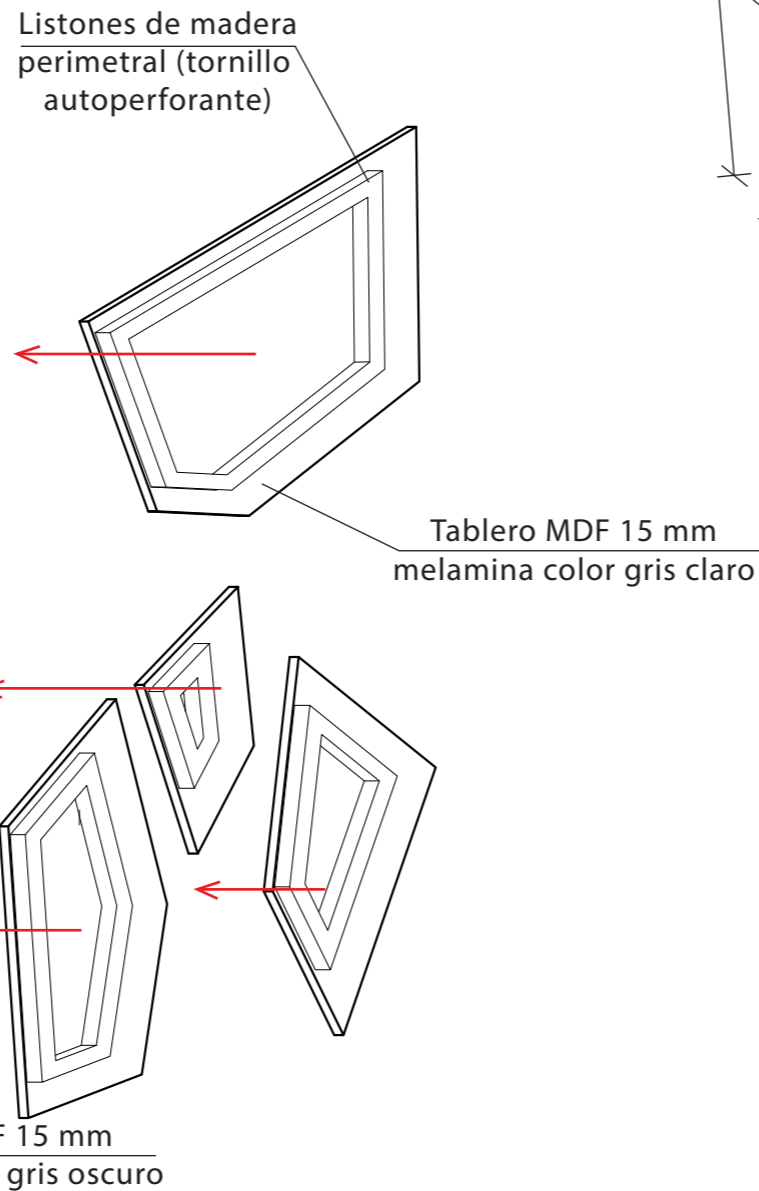

VISTA PRELIMINAR DEL ÁREA (RECEPCIÓN)

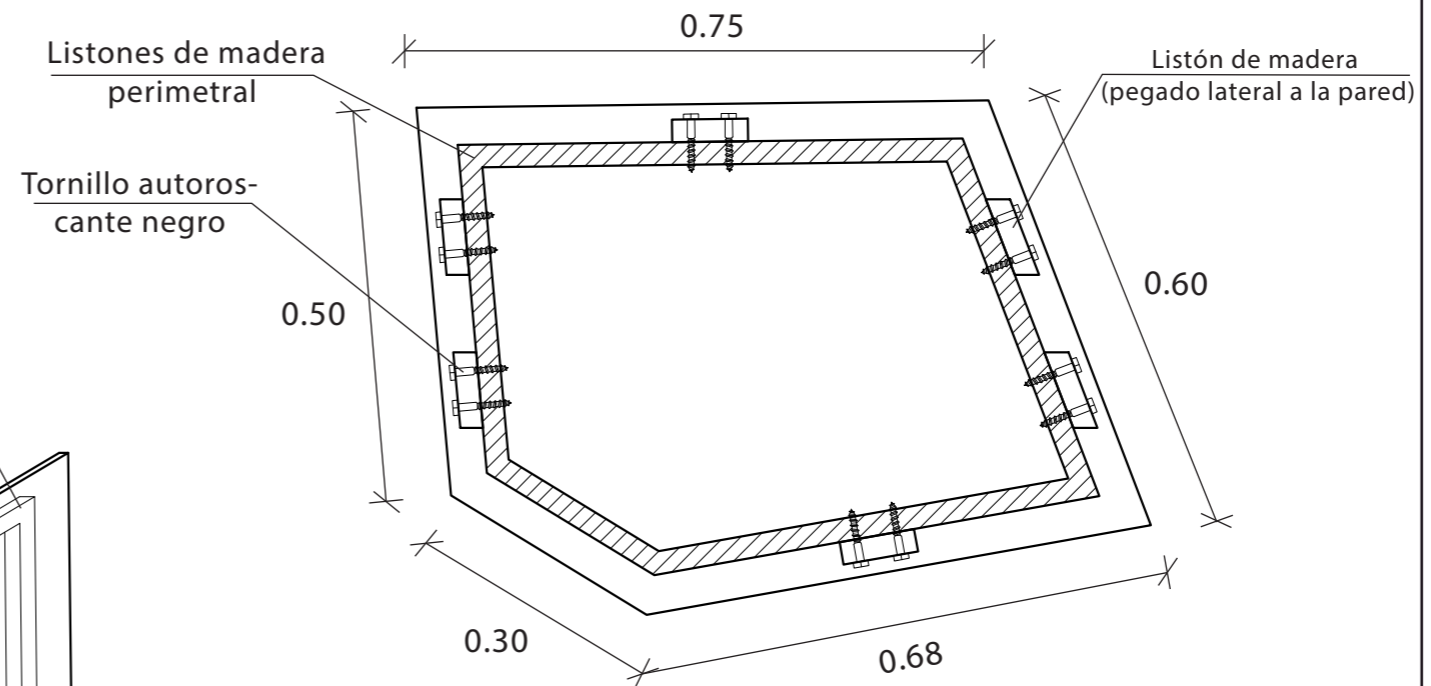

DETALLE: TABLERO MDF
Esc - 1:10

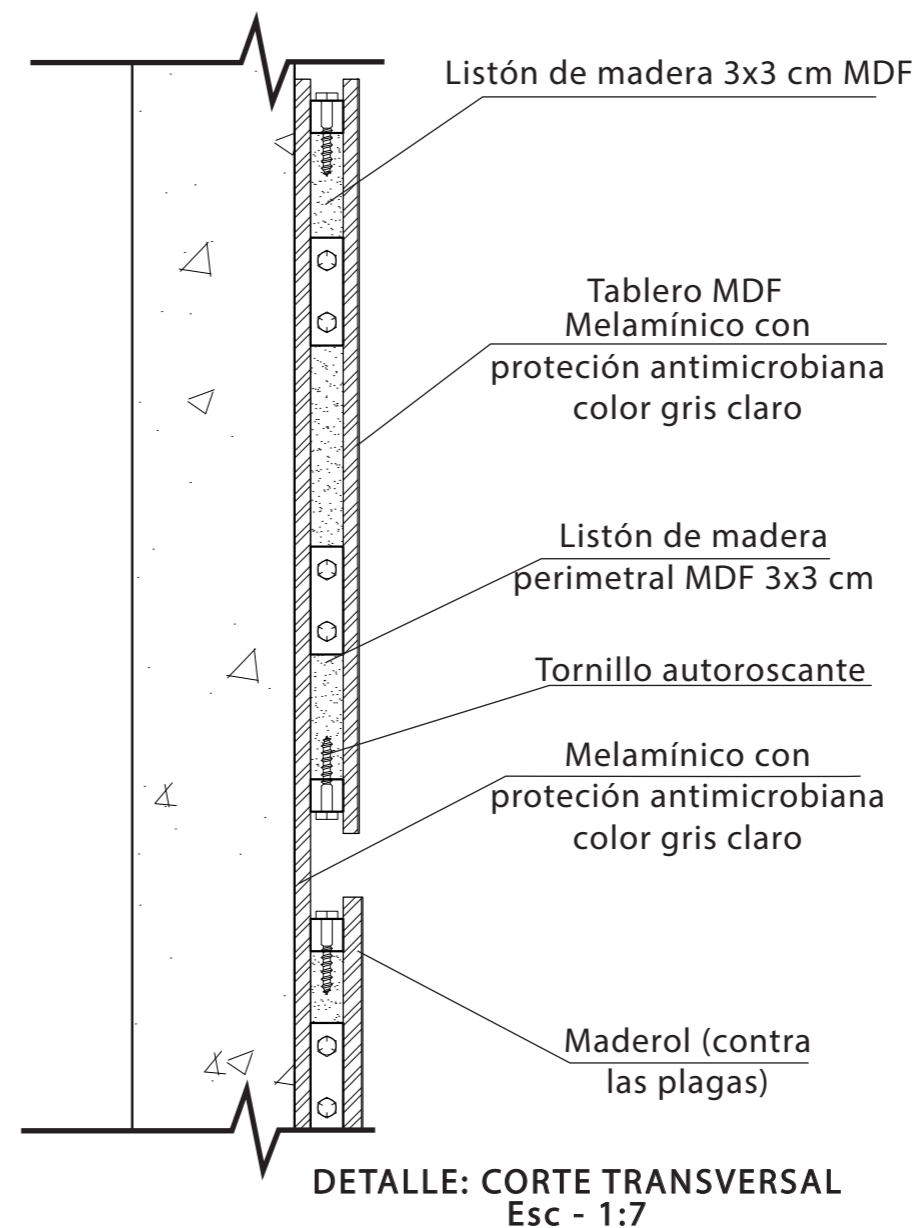

DETALLE: CORTE TRANSVERSAL
Esc - 1:7



**MAMPARA DE VIDRIO TEMPLADO 10 mm TECMATRIZ
SISTEMA DE INSTALACIÓN**

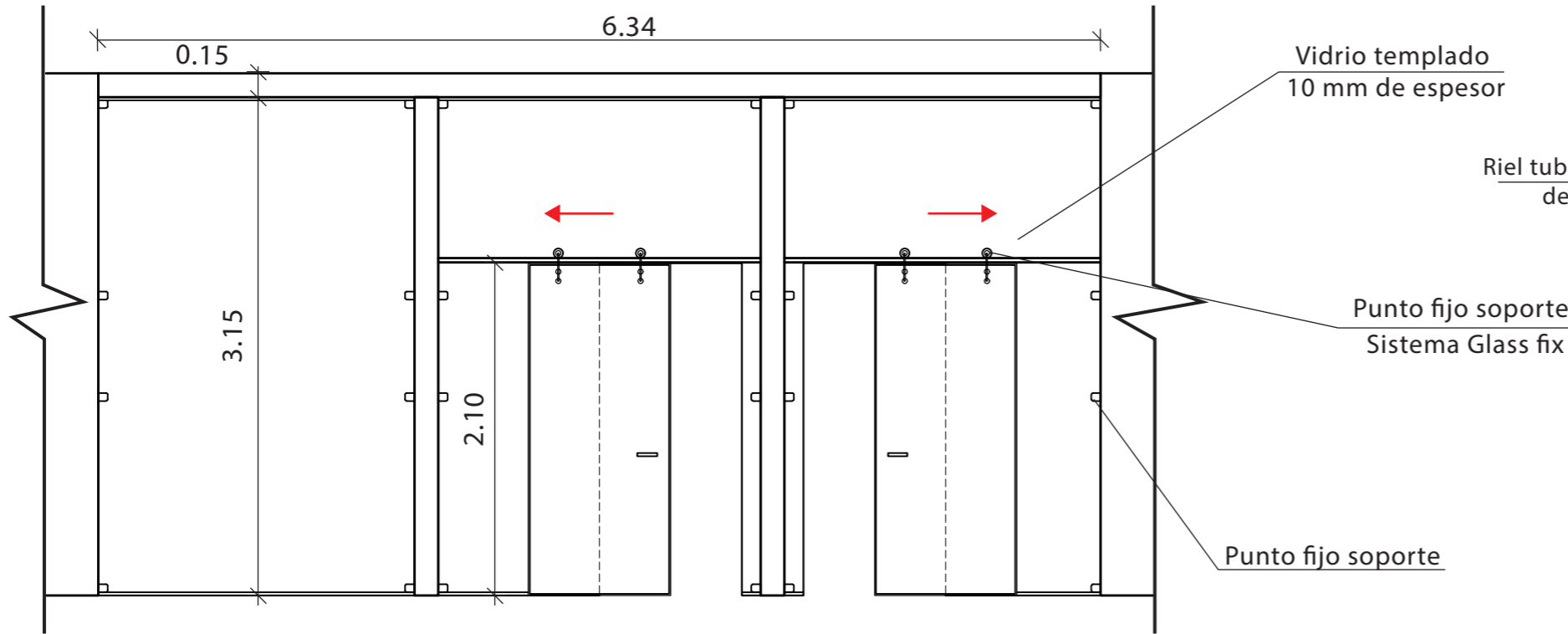

**DETALLE: CORTE LONGITUDINAL
Esc - 1:40**

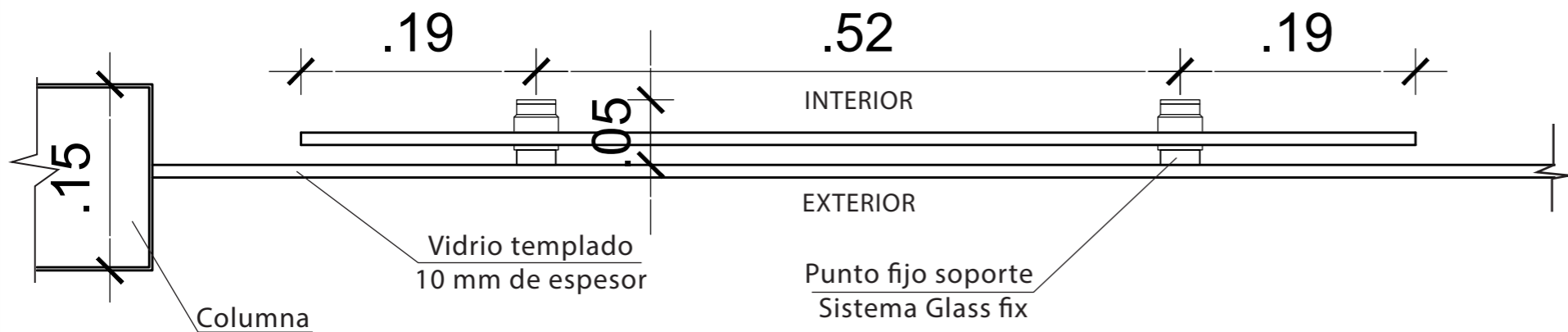

**DETALLE: PLANTA
Esc - 1:5**

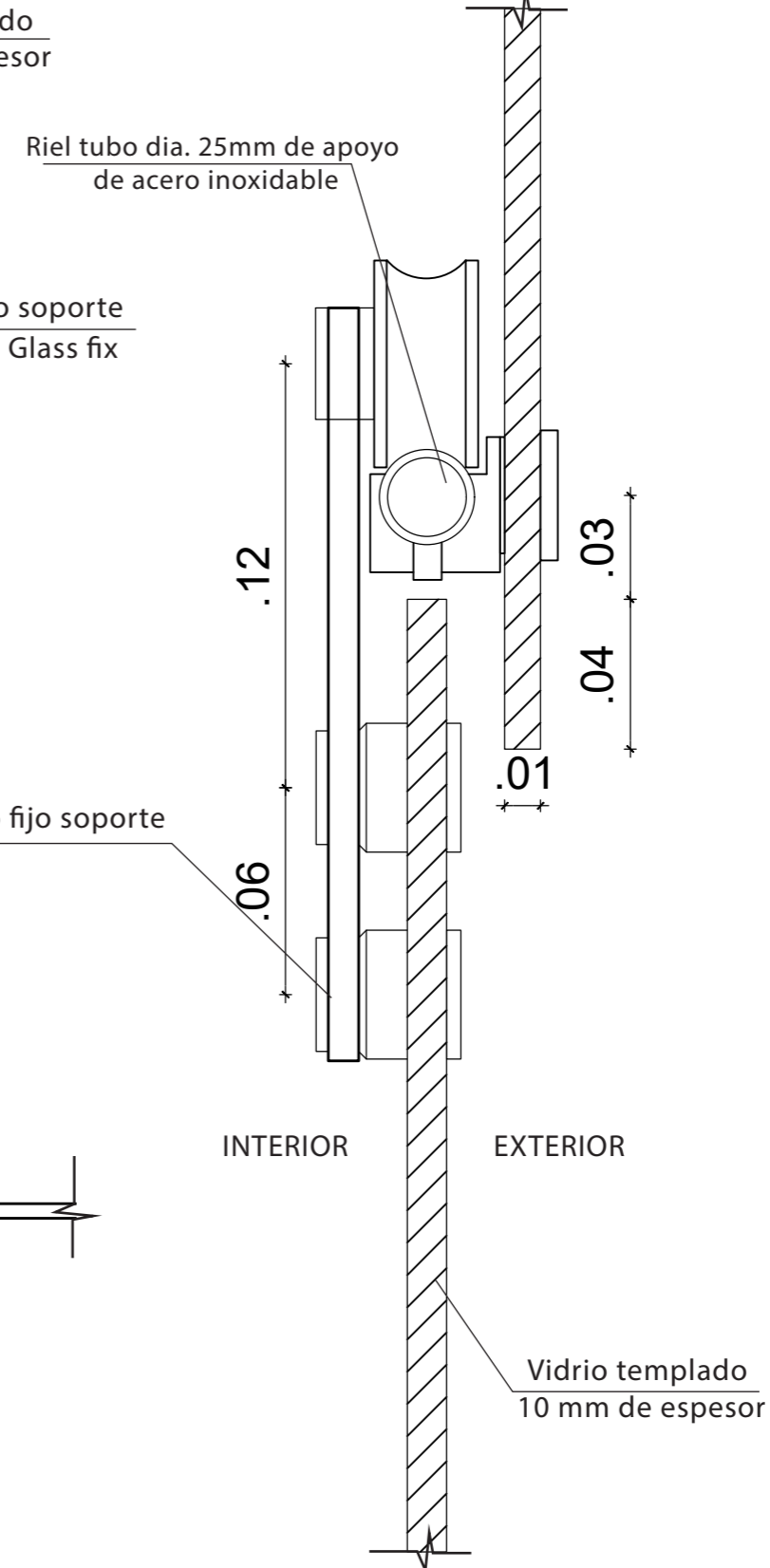

**DETALLE: PUERTA CORREDIZA
Esc - 1:2**



MONTACARGAS O ELEVADOR SALVAESCALERAS



VISTA PRELIMINAR DEL ÁREA (HALL DE INGRESO)

CARACTERÍSTICAS TÉCNICAS	
Sistema de movimiento cilíndrico hidráulico	
Dimensiones	130cm x 120 cm
Velocidad	0.15 m/s
Carga	250 kg
Estructura de acero inoxidable, puertas de vidrio templado 8mm de espesor	
Puertas de protección	
Tensión de alimentación monofásico 230 V. A.C.	
Intensidad de 16 amperios	
Piso antideslizante	

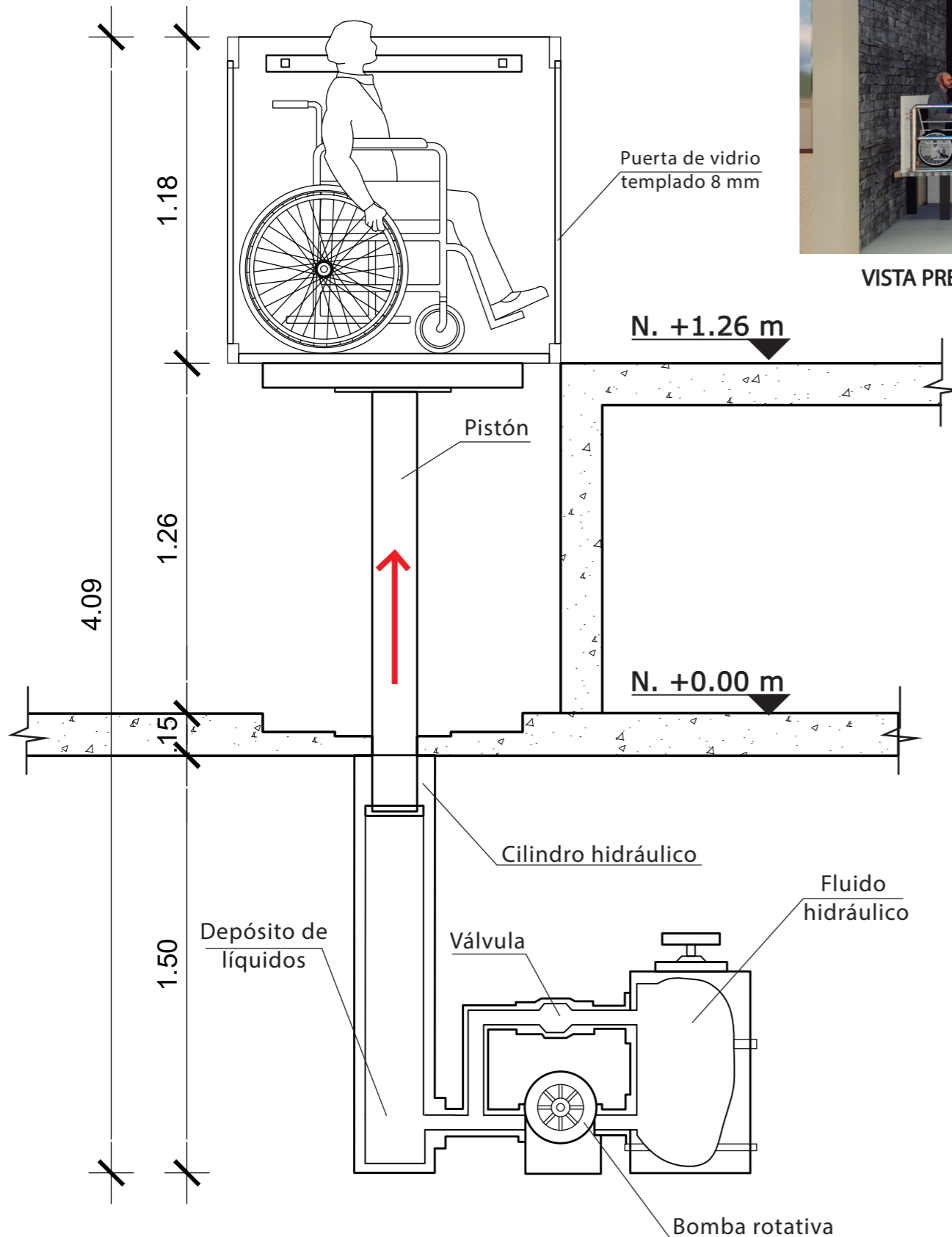

DETALLE: CORTE MONTACARGAS
Esc - 1:20

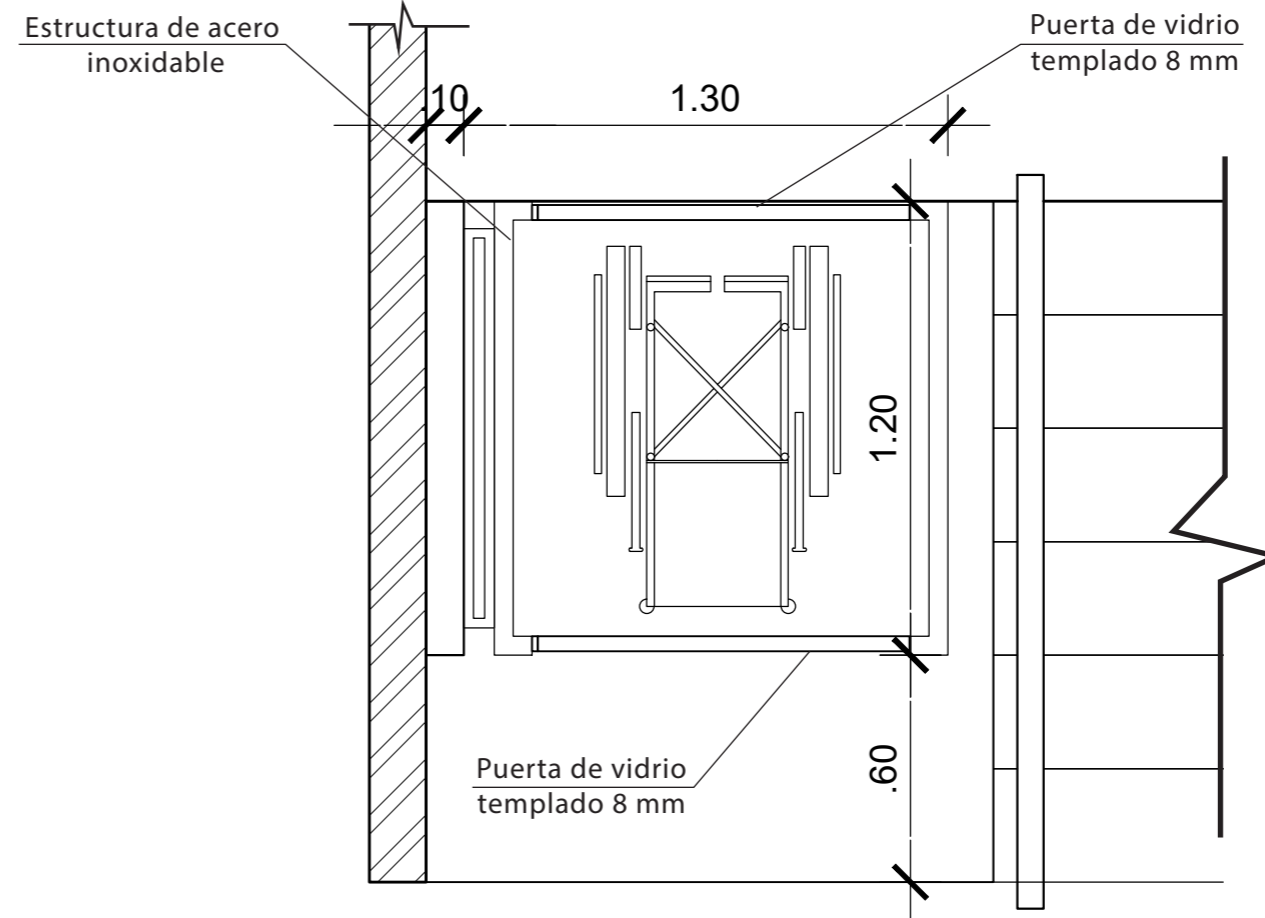

DETALLE: PLANTA MONTACARGAS
Esc - 1:20



UNIVERSIDAD DE LAS AMERICAS							
PROYECTO: PROPUESTA INTERIORISTA PARA EL MEJORAMIENTO DE ÁREAS DEL CEP							
TEMA: PRESUPUESTO REFERENCIAL INTERIORISTA			FECHA: ABRIL 2017				
RESPONSABLE: DANIELA CEVALLOS RODRÍGUEZ							
#	ITEMS	CANTIDAD	UNIDAD	OSTO UNITARIO	TOTAL	OBSERVACIONES	
1. DESARMADO, DERROCAMIENTO							
1	Derrocar Paredes	56,67	m2	12,00	680,04		
2	Limpieza del Terreno	450,00	m2	5,00	2.250,00	Manual	
3	Replanteo	300,00	m2	0,80	240,00	Manual	
2. ENLUCIDO Y MASILLADO							
4	Enlucido vertical interior	34,96	m2	14,00	489,44		
5	Masillado alisado de pisos	184,47	m2	6,00	1.106,82		
6	Mampostería de Bloque de:15cm	34,96	m2	46,00	1.608,16		
3. REVESTIMIENTO DE PISOS							
7	Piso de ingeniería en bamboo	38,53	m2	68,00	2.620,04		
8	Alfombra modular	331,86	m2	12,00	3.982,32		
9	Piso vinílico, textura hormigón pulido	184,47	m2	25,00	4.611,75		
10	Piso vinílico, textura de madera de roble	159,11	m2	25,00	3.977,75		
11	Piedra reconstituida	22,31	m2	36,00	803,16		
12	Piso de porcelanato	32,05	m2	45,00	1.442,25		
13	Piso de concreto	159,3	m2	25,00	3.982,50		
4. REVESTIMIENTO DE PAREDES							
14	Revestimiento de madera natural acústico	148,67	m2	120,00	17.840,40		
15	Pared de gypsum	12,92	m2	24,00	310,08		
16	Revestimiento de madera MDF (fórmica)	323,24	m2	120,00	38.788,80		
17	Revestimiento de porcelanato	332,37	m2	45,00	14.956,65		
18	Revestimiento de piedra reconstituida	38,65	m2	36,00	1.391,40		
19	Paneles con chapas de madera natural	12,00	m2	135,00	1.620,00		
20	Mosaicos de vidrio	11,22	m2	25,00	280,50		
5. PINTURA							
21	Pintura de caucho blanca mate	12,92	m2	3,60	46,51		
6. CIELO RASO							
22	Cielo raso de PVC tensado	72,00	m2	45,00	3.240,00		
23	Cielo raso de fibra mineral	218,43	m2	15,00	3.276,45		
24	Cielo raso de madera MDF	81,88	m2	120,00	9.825,60		
25	Cielo raso de paneles metálicos	95,62	m2	60,00	5.737,20		
26	Cielo raso de madera sólida (bálsamo)	13,25	m2	90,00	1.192,50		
27	Cielo raso de gypsum	192,00	m2	18,00	3.456,00		
6. CARPINTERÍA							
28	Vidrio templado mampara	86,22	m2	145,00	12.501,90		
29	Puerta de aluminio y vidrio	25,83	m2	285,00	7.361,55		
30	Puerta de madera tamborada	18,90	UNIDAD	245,00	4.630,50		
9. MOBILIARIO FIJO							
31	Butacas con apoyabrazos empotradas	333	UNIDAD	128,00	42.624,00		
32	Mueble bajo cocina	1	UNIDAD	245,00	245,00		
10. MOBILIARIO							
33	Mesa rectangular de madera MDF, estructura met	1	UNIDAD	560,00	560,00	Laminado con fórmica, Tempo design	
34	Silla de Oficina Malla Sintética	17	UNIDAD	280,00	4.760,00	Tapizado en poliester Tempo desing	
35	Podium curvo de madera MDF	1	UNIDAD	150,00	150,00	Laminado con fórmica, Almacenes Bo	
36	Silla de Oficina de polipropileno	7	UNIDAD	260,00	1.820,00	Tapizado en poliester Tempo desing	
37	Escritorio oficina con dos cajones de madera MDF	4	UNIDAD	380,00	1.520,00	Laminado con fórmica, Almacenes Bo	
38	Estante con 4 compartimentos madera MDF	1	UNIDAD	250,00	250,00	Laminado con fórmica, BoConcept	



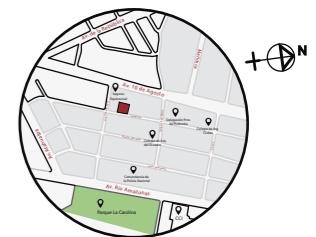

39	Estante empotrado a la pared madera MDF	2	UNIDAD	120,00	240,00	Laminado con fórmica, Almacenes Bo
40	Sofá en L 4 asientos, estructura metálica	3	UNIDAD	1.200,00	3.600,00	Tapizado en poliester Tempo desing
41	Mesa rectangular baja de polipropileno	4	UNIDAD	400,00	1.600,00	Tempo design
42	Silla amplia tapizado con cuero, estructura metálica	1	UNIDAD	320,00	320,00	Tapizado con cuero, BoConcept
43	Sofa semicircular 4 asientos, estructura metálica	1	UNIDAD	1.200,00	1.200,00	Tapizado en poliester Tempo desing
44	Silla estática de polipropileno	8	UNIDAD	280,00	2.240,00	Tempo design
45	Sofa 2 puestos, estructura metálica	1	UNIDAD	450,00	450,00	Tapizado en poliester Tempo desing
46	Escritorio oficina principal de madera MDF	2	UNIDAD	600,00	1.200,00	Laminado con fórmica, Almacenes Bo
47	Mesa ovalada madera MDF, estructura metálica	1	UNIDAD	780,00	780,00	Laminado con fórmica, Tempo design
48	Credenza de madera MDF	1	UNIDAD	290,00	290,00	Laminado con fórmica, Tempo design
49	Counter semicircular madera MDF	1	UNIDAD	1.260,00	1.260,00	Laminado con fórmica, BoConcept
50	Estante con 5 compartimentos madera MDF	15	UNIDAD	680,00	10.200,00	Laminado con fórmica, Almacenes Bo
51	Librero circular madera MDF	1	UNIDAD	1.350,00	1.350,00	Laminado con fórmica, Almacenes Bo
52	Silla estática estructura metálica	25	UNIDAD	280,00	7.000,00	Tapizado en poliester Tempo desing
53	Escritorio de dos puestos madera MDF	13	UNIDAD	490,00	6.370,00	Laminado con melamina, Tempo
54	Mesa de vidrio pequeña para 4 personas	2	UNIDAD	360,00	720,00	Estructura de polipropileno, Tempo de
55	Silla estática de madera natural lacado	8	UNIDAD	135,00	1.080,00	Espaldar de polipropileno, Tempo des
56	Counter recepción madera MDF, vidrio y metacrilato	1	UNIDAD	1.560,00	1.560,00	Laminado con fórmica, Almacenes Bo
57	Meson de cafetería madera MDF y vidrio	1	UNIDAD	780,00	780,00	Laminado con fórmica, Almacenes Bo
58	Librero hexagonal madera MDF	2	UNIDAD	1.800,00	3.600,00	Laminado con fórmica, Almacenes Bo

11. OBRAS EXTERIORES

59	Limpieza final de la obra	900,00	m2	1,50	1.350,00	
					Total Costo sin IVA	253.369,27
					IVA	14% 35.471,70
					COSTO DIRECTO	288.840,97
					Imprevistos	15% 43.326,15
					Indirectos	20% 57.768,19
					TOTAL	389.935,31